

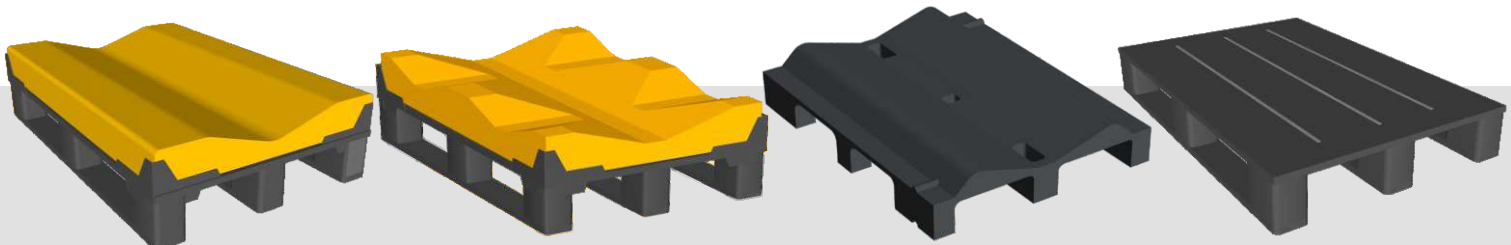

OPC

ROLLENPALETTEN ÜBERSICHT

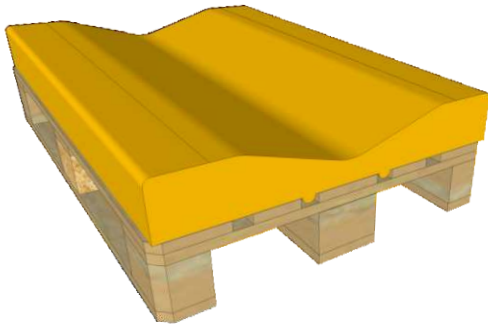



OPC-CO01S

ROLL-Rollenaufgabe für EURO-PALETTEN aus hochfestem Industrieschaum mit lebensmittelechtem Kunststoff-Überzug, wasser- und säurebeständig,

maximales Rollengewicht 1200 kg, maximaler Rollendurchmesser 1100 mm, Größe 800 x 1200 x 120 mm.

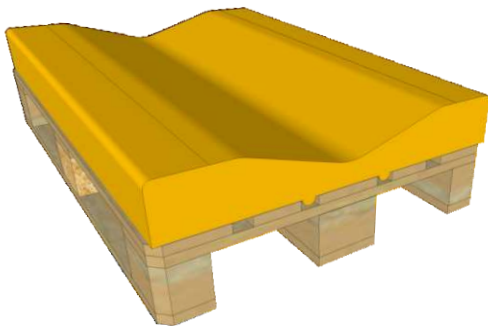

OPC-CO01B

ROLL-Rollenaufgabe für INDUSTRIE-PALETTEN aus hochfestem Industrieschaum mit lebensmittelechtem Kunststoff-Überzug, wasser- und säurebeständig,

maximales Rollengewicht 1200 kg, maximaler Rollendurchmesser 1100 mm, Größe 1000 x 1200 x 120 mm

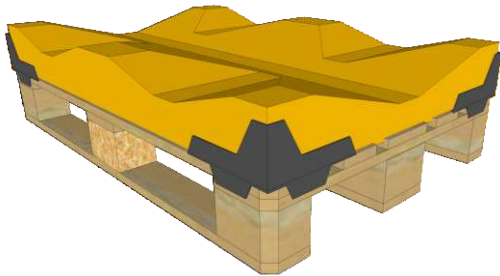

OPC-CO02S

ROLL-Rollenaufgabe für EURO-PALETTEN aus hochfestem Industrieschaum mit lebensmittelechtem Kunststoff-Überzug, wasser- und säurebeständig, geeignet für bis zu 2 Rollen,

maximales Rollengewicht 1200 kg, maximaler Rollendurchmesser 1100 mm, Größe 800 x 1200 x 120 mm

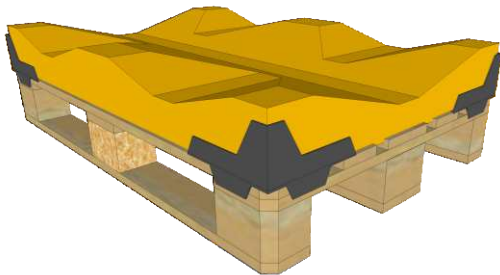

OPC-CO02B

ROLL-Rollenaufgabe für INDUSTRIE-PALETTEN aus hochfestem Industrieschaum mit lebensmittelechtem Kunststoff-Überzug, wasser- und säurebeständig, geeignet für bis zu 2 Rollen,

maximales Rollengewicht 1200 kg, maximaler Rollendurchmesser 1100 mm, Größe 1000 x 1200 x 120 mm



OPC-PP08S

FUSS

ROLL 9 Fuß-EURO-Basispalette aus HDPE R,
4-seitig einfahrbar, nur zur Bodenlagerung,

dynamische Last bis 1500 kg,
Größe 800 x 1200 x 140 mm



OPC-PP08B

FUSS

ROLL 9 Fuß-INDUSTRIE-Basispalette aus HDPE R,
4-seitig einfahrbar, nur zur Bodenlagerung,

dynamische Last bis 1500 kg,
Größe 1000 x 1200 x 145 mm

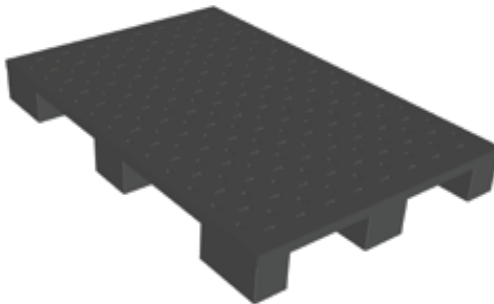

OPC-PP08K

FUSS

ROLL 9 Fuß-EURO-Basispalette aus HDPE R,
geloht, 4-seitig einfahrbar, nur zur Bodenlagerung,

dynamische Last bis 1500 kg,
Größe 800 x 1200 x 140 mm



OPC-PP09S

STARK

KUFE

ROLL Kufen-EURO-Basispalette aus HDPE R,
mit Stahlverstärkung, hochregallagerfähig,
4-Seiten Gabelstapler- oder
2-Seiten Handhubwagenzugang,

dynamische Last bis 2500 kg,
Größe 800 x 1200 x 155 mm

PALLET BASE

„MADE
IN
ITALY“



OPC-PP09B

STARK

KUFE

ROLL Kufen-INDUSTRIE-Basispalette aus HDPE R, mit Stahlverstärkung, hochregallagerfähig, 4-Seiten Gabelstapler- oder 2-Seiten Handhubwagenzugang,

dynamische Last bis 2500 kg,
maximale Ladung 1200 kg,
Größe 1000 x 1200 x 155 mm

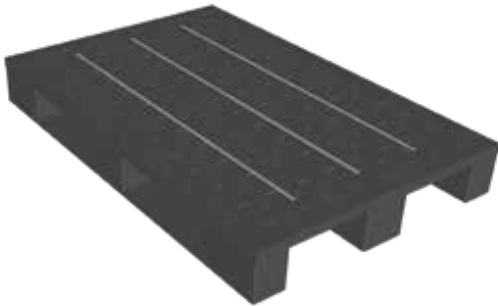

OPC-PP09K

STARK

KUFE

ROLL Kufen-EURO-Basispalette aus HDPE R, gelocht, mit Stahlverstärkung, hochregallagerfähig, 4-Seiten Gabelstapler- oder 2-Seiten Handhubwagenzugang,

dynamische Last bis 2500 kg,
maximale Ladung 1200 kg,
Größe 800 x 1200 x 155 mm

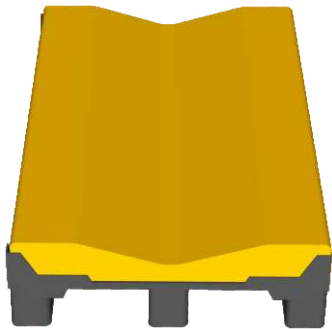

OPC-RC08S

FUSS

ROLL 9 Fuß-Rollenpalette im EURO-Format aus HDPE R, mit Auflage aus hochfestem Industrieschaum mit lebensmittelechtem Kunststoff-Überzug, wasser- und säurebeständig, 4-seitig einfahrbar, nur zur Bodenlagerung,

maximales Rollengewicht 1200 kg,
maximaler Rollendurchmesser 1100 mm,
Größe 800 x 1200 x 265 mm

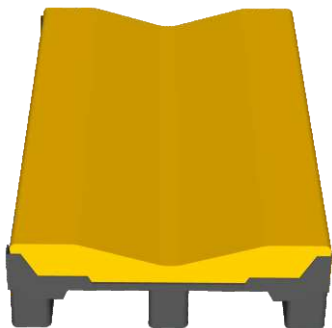

OPC-RC08B

FUSS

ROLL 9 Fuß-Rollenpalette im INDUSTRIE-Format aus HDPE R, mit Auflage aus hochfestem Industrieschaum mit lebensmittelechtem Kunststoff-Überzug, wasser- und säurebeständig, 4-seitig einfahrbar, nur zur Bodenlagerung,

maximales Rollengewicht 1200 kg,
maximaler Rollendurchmesser 1100 mm,
Größe 1000 x 1200 x 265 mm

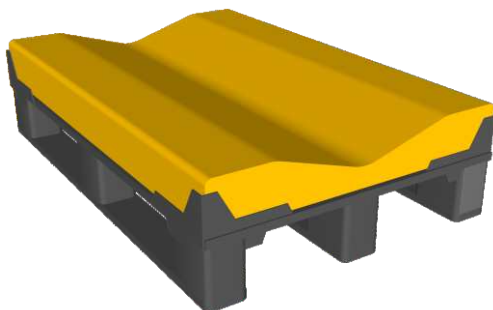

OPC-RC09S

STARK

KUFE

ROLL Kufen-Rollenpalette im INDUSTRIE-Format aus HDPE R, Deck aus hochfestem Industrieschaum mit lebensmittelechtem Kunststoff-Überzug, wasser- und säurebeständig, mit Stahlverstärkung, hochregallagerfähig, 4-Seiten Gabelstapler- oder 2-Seiten Handhubwagenzugang,

maximales Rollengewicht 1200 kg,
maximaler Rollendurchmesser 1100 mm,
Größe 800 x 1200 x 275 mm

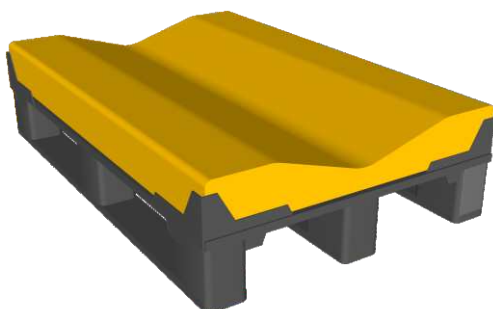

OPC-RC09B

STARK

KUFE

ROLL Kufen-Rollenpalette im INDUSTRIE-Format aus HDPE R, Deck aus hochfestem Industrieschaum mit lebensmittelechtem Kunststoff-Überzug, wasser- und säurebeständig, mit Stahlverstärkung, hochregallagerfähig, 4-Seiten Gabelstapler- oder 2-Seiten Handhubwagenzugang,

maximales Rollengewicht 1200 kg,
maximaler Rollendurchmesser 1100 mm,
Größe 1000 x 1200 x 275 mm

ROLL PALLET

„MADE
IN
ITALY“

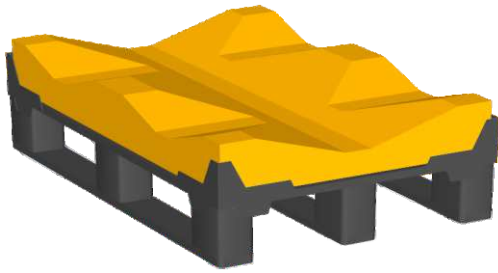

OPC-RC29S

STARK

KUFE

ROLL Kufen-Rollenpalette im EURO-Format aus HDPE R, Deck aus hochfestem Industrieschaum mit lebensmittel-echtem Kunststoff-Überzug, wasser- und säurebeständig, mit Stahlverstärkung, hochregallagerfähig, 4-Seiten Gabelstapler- oder 2-Seiten Handhubwagenzugang, geeignet für bis zu 2 Rollen,

maximales Rollengewicht 1200 kg,
maximaler Rollendurchmesser 1000 mm,
Größe 800x 1200 x 275 mm

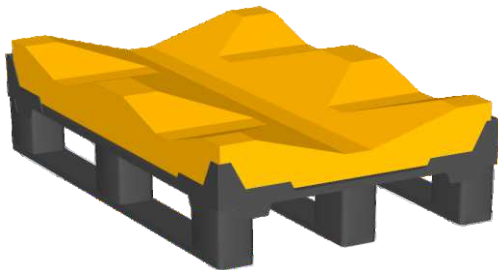

OPC-RC29B

STARK

KUFE

ROLL Kufen-Rollenpalette im INDUSTRIE-Format aus HDPE R, Deck aus hochfestem Industrieschaum mit lebensmittel-echtem Kunststoff-Überzug, wasser- und säurebeständig, mit Stahlverstärkung, hochregallagerfähig, 4-Seiten Gabelstapler- oder 2-Seiten Handhubwagenzugang, geeignet für bis zu 2 Rollen,

maximales Rollengewicht 1200 kg,
maximaler Rollendurchmesser 1000 mm,
Größe 1000 x 1200 x 275 mm



OPC-RP02

FUSS

ROLL 9 Fuß-Rollenpalette aus HDPE R,
4-seitig einfahrbar, nur zur Bodenlagerung,

maximales Rollengewicht 1500 kg,
maximaler Rollendurchmesser 1000 mm,
Größe 700 x 1000 x 179 mm

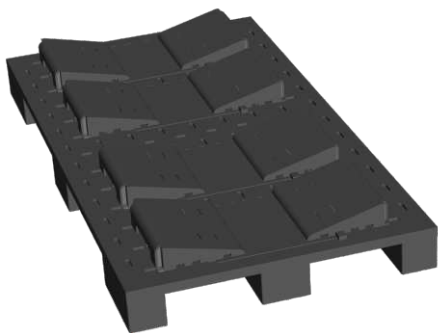

OPC-RP28(1)

FUSS

ROLL 9 Fuß-Rollenpalette aus HDPE R,
Rollenlagerungskeilsystem verstellbar, für
bis zu 2 Rollen in Längsrichtung, 4-seitig
einfahrbar, nur zur Bodenlagerung,

maximales Rollengewicht 1000 kg,
maximaler Rollendurchmesser 1000 mm,
Größe 800 x 1000 x 140 mm

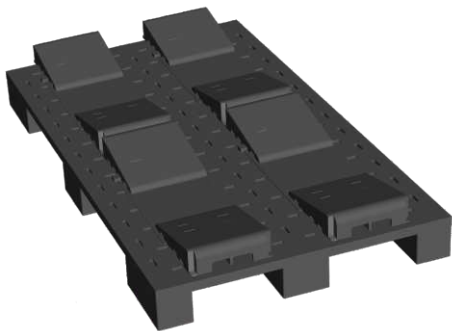

OPC-RP28(2)

FUSS

ROLL 9 Fuß-Rollenpalette aus HDPE R,
Rollenlagerungskeilsystem verstellbar, für
bis zu 2 Rollen in Querrichtung, 4-seitig
einfahrbar, nur zur Bodenlagerung,

maximales Rollengewicht 1000 kg,
maximaler Rollendurchmesser 600 mm,
Größe 800 x 1000 x 140 mm

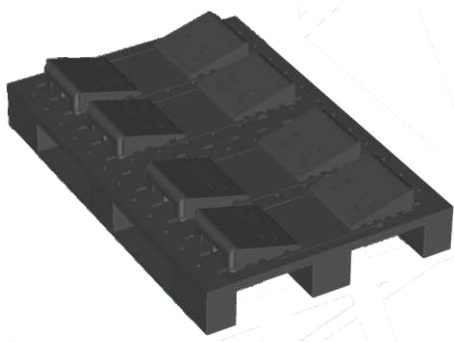

OPC-RP-29

STARK

KUFE

ROLL Kufen-Rollenpalette aus HDPE R,
Rollenkeilsystem verstellbar, mit Stahlverstärkung,
hochregallagerfähig, für bis zu 2 Rollen
in Längsrichtung,

maximales Rollengewicht 1000 kg,
maximaler Rollendurchmesser 1000 mm,
Größe 800 x 1000 x 225 mm