

**ENTRAINEUR**

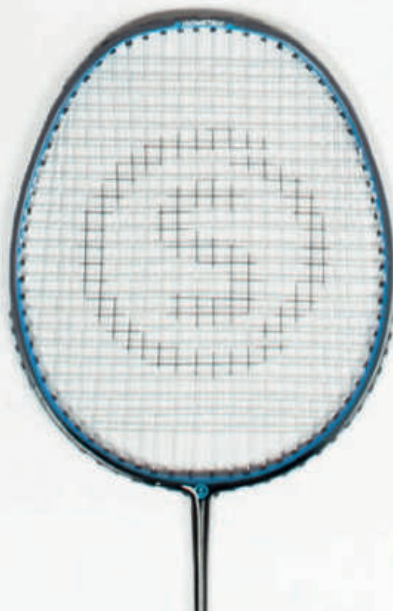

# CATALOGUE EQUIPEMENT SPORTIF

2023-2024



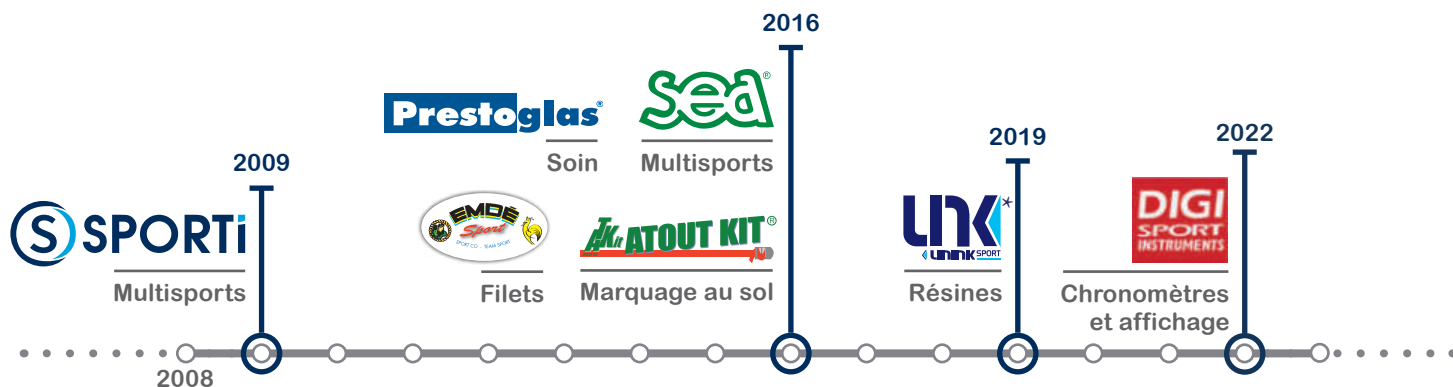

## 2023

*Faire face aux défis.*

Depuis 2008, nous travaillons au quotidien afin de proposer une large gamme de références en matériel et équipement sportif.

Parmi les évolutions majeures au sein de ce catalogue 2023, l'univers des buts et mini-buts a particulièrement été développé avec notamment la gamme Flexi'Goal® qui vient compléter notre offre. De nouveaux modèles de mannequins rigides, gonflables et souples sont également à l'honneur.

Soucieux de faire face aux défis de notre société, nous avons lancé une démarche RSE. Celle-ci vient matérialiser les actions déjà entreprises auparavant, et nous encourage également à progresser sur le sujet au quotidien.



Flexi'Goal®, des mini-buts de Football et Handball flexibles.  
**p.39 / 45**



De nouveaux mannequins.  
**p.31 à 33**



Notre démarche RSE . **p.2**

\* UNIKSPORT : marque en distribution exclusive.



## BVBA SPORTA DE WAELE

Gentsesteenweg 190

9240 ZELE-België/Belgique/Belgium

Fabriek van sport-, turn- & fitnessstoestellen

☎ 052/44 43 38

✉ sportadewaele@skynet.be

# SOMMAIRE

## BAGAGERIE

PAGE  
3

Sacs joueur	4
sac équipement et sac à maillots / shorts	6
Petite bagagerie et coach	7
Sacs à raquettes, sacs à piquets et javelots	8
Sacs et filets à ballons	9
Transport et rangement	10

## MULTISPORTS

PAGE  
13

Chasubles	14
Foulard et ceinture flag	16
Kits d'entraînement	17
Cônes	19
Cerceaux	20
Multimarqueurs	21
Repérage au sol	22
Échelons de vélocité et lattes d'entraînement	24
Piquets de slalom et sac à jalons	25
Jalons et bases	26
Arches de précision, kits d'entraînement et pinces	27
Haies	28
Tchoukballs et mannequins gonflables	30
Planche à rebonds	34
Cibles football	35
Kits tennis-ballon et buts de football gonflables	36
Mini-buts, sac de lestage et Flexi-Goal®	37
Cibles et réducteurs handball	42
Mini-buts et Flexi-Goal® handball	43
Buts de Basket	46
Balisage au sol et Beach-Volley	48
PlaqTube, bouclier, sac de plaquage et accessoires rugby	49
Musculation et renforcement musculaire	50
Coupes, médailles et podium	54

## TRAÇAGE ET ACCESSOIRES TERRAIN

PAGE  
55

Poteaux de corner, de touche et fanions	56
Implants de repérages, chausse propre et délimitation	57
Peinture et traçuses	58

## COACH, ARBITRE ET JOUEUR

PAGE  
59

Résines, magnésie et nettoyant	60
Bouteilles et glacière	61
Porte-bouteilles et bouteilles	62
Porte-documents rigides et sac coach	64
Taktifol	65
Plaquettes coach et support affiche	66
Carnets spirales et pro coaching board	67
Tableaux tactiques	68
Compresseurs, pompes et accessoires de gonflage	70
Brassards	72
Appareils de mesure et porte-voix	74
Sifflets	75
Sifflets et montre arbitre FOX40	76
Arbitrage	78
Équipement du joueur	80

## CHRONOMÈTRES ET AFFICHAGE

PAGE  
81

Les mallettes et kit de chronomètres	82
Chronomètres 1 ligne et montre	84
Chronomètres 2 lignes	85
Chronomètres 3 lignes	86
Chronomètres professionnels et imprimantes	88
Afficheur de score à dalles LCD	91
Panneaux d'affichage LED	92
Afficheur marathon et derby	93
Chronomètre piscine, changement de joueurs et accessoires	94

## SOIN

PAGE  
95

Trousse et sac de soin	96
Sac et kit soigneur CLUB	98
Sac et kit soigneur PRO	99
Kits soin et glacière	100
Soin par le froid ou le chaud	101
Gels, crèmes et huiles de massage	102
Pansements et protection nasale	104
Bandes	105
Accessoires et brancard	106
Serviettes et sprays	107
Gestes barrières et thermomètre	108

## FITNESS ET COMBAT

PAGE  
109

Nattes et porte-nattes	110
Yoga	112
Gymball, fitness roll, balles et ballons spéciaux	113
Equilibre, proprioception et trampoline	114
Steps et kit récupération du sportif	115
Renforcement musculaire	116
Cordes à sauter	122
Cordes en chanvre	123
Boxe	124
Judo et Karaté	125
Gymnastique Rythmique	126

## SPORTS D'EAU

PAGE  
127

Textile Swind	128
Bonnets de bain, pince nez et bouchons d'oreilles	129
Palmes et lunettes	130
Matériels d'entraînement natation	131
Water-polo et bouée grand large	132

## SPORTS DE RAQUETTES

PAGE  
133

Tennis de Table	134
Badminton	136
Kit badminton, beachminton et speedminton	138
Tennis	139
Chariots à balles, kits mini-tennis et afficheur de score	142

## ATHLÉTISME

PAGE  
143

Initiation lancer	144
Lancer et magnésie	145
Course : starting blocks, relais et porte-voix	146
Haies	147
Appareils de mesure et élastique de saut	148
Renforcement musculaire et échelle de vélocité	149
Podium, coupes et médailles	150

## BALLES ET BALLONS

PAGE  
151

Football, futsal, beach soccer	152
Basket-ball	154
Handball	155
Rugby et football américain	156
Volley-ball et water-polo	157
Balles et ballons mousse	158
Balles peau d'éléphant	159
Balles et ballons éducatifs	160
Cécifoot et Torball	161
Ballons géants et ballons sauteurs	162

## SCOLAIRE

PAGE  
163

Course d'orientation	164
Les indispensables de l'enseignant	167
Hockey et street-hockey	168
Jonglerie	170
Jeux de lancer	172
Jeux de raquettes	174
Ballons sauteurs et ballons géants	175
Repérage au sol	176
Kits agilité et précision	177
Jeux de cours et d'équilibre	178
Sécurité routière	180

## FILETS ET ÉQUIPEMENTS TERRAINS

PAGE  
181

FOOTBALL	182
BASKET-BALL	190
HANDBALL	194
VOLLEY-BALL	197
TENNIS	200
BADMINTON	202
RUGBY	204
ÉQUIPEMENT DU STADE	205

## LÉGENDES



Nouveautés du catalogue 2023



Produit fabriqué en France



Produits disponibles jusqu'à épuisement des stocks



Prix disponible uniquement sur demande auprès de notre service commercial



Produit biodégradable



Produit anti-UV



Produits ne bénéficiant pas du franco de port à 370€ HT (le port pour ces références sera facturé)



Vidéo à découvrir sur notre site internet.

CONTENANCE 25 L LONGUEUR 19 cm LARGEUR 31 cm HAUTEUR 43 cm

Caractéristiques produits

TTC 12,30€

Prix de vente public conseillé



Produit soumis à l'éco-taxe (éco-participation). Le montant appliqué sera celui en vigueur le jour de la commande (Valeur à jour sur notre site web).

# Une démarche volontaire

## RSE

En 2023, Sportifrance s'engage à renforcer sa démarche RSE.

### LA RSE, C'EST QUOI ?

**R**esponsabilité **S**ociétale des **E**ntreprises

C'est l'intégration volontaire par les entreprises, de préoccupations **sociales** et **environnementales** à leurs activités commerciales et leurs relations avec les **parties prenantes**.

Pour résumer, nous souhaitons donner du sens à notre démarche commerciale, en restant une entreprise familiale, à taille humaine et consciente des enjeux sociétaux actuels.



### Environnement

RECYCLAGE

CIRCUITS COURTS

RÉUTILISATION



### Social

BIEN-ÊTRE ET  
CONDITIONS DE TRAVAIL

ÉGALITÉ ET DIVERSITÉ

DIALOGUE CLIENT



### Économie

MADE IN FRANCE

ANCRAGE SUR  
LE TERRITOIRE

ATTRACTIVITÉ

Des exemples de mises en place concrètes :



Plus de 20% de nos produits sont fabriqués en France.



L'entreprise SPORTIFRANCE existe depuis maintenant 15 ans et favorise l'emploi et l'économie locale.



Notre catalogue est composé à 70% de papier recyclé, répondant au label PEFC.

Augmentation du nombre de produits fabriqués à partir de matériaux recyclés et recyclables.



Appel à un ESAT (travailleur en situation de handicap) pour le conditionnement d'une partie de nos produits.

Réutilisation des cartons pour l'envoi de vos commandes.



## Qu'est ce que L'ÉCO-PARTICIPATION ?



Les éco-participations ont été créés dans le but de réduire la quantité de déchets et de préserver l'environnement. Sportifrance, comme l'ensemble des producteurs ou distributeurs d'articles concernés, doit reverser l'éco-participation collectée auprès des consommateurs.

Les montants des contributions sont établis en fonction du coût du recyclage par des éco-organismes à but non lucratif. Nous appliquons donc le tarif en vigueur suivant les recommandations des différents organismes. Nous adhérons aux éco-organismes suivants :

ECO-MOBILIER	pour le mobilier
ECO-SYSTEMES	pour les appareils électriques et électroniques
SCRELEC	pour les piles
ECOLOGIC	pour les articles de sports et de loisirs

# Bagagerie, rangement et transport

Sacs joueur	4
sac équipement et sac à maillots / shorts	6
Petite bagagerie et coach	7
Sacs à raquettes , sacs à piquets et javelots	8
Sacs et filets à ballons	9
Transport et rangement	10

## SACS JOUEUR

### SAC TROLLEY TEAM



PRODUIT PERSONNALISABLE\*  
A PARTIR DE  
300 PIECES  
(SUR DEVIS)



Poignée escamotable renforcée



2 poches latérales

+ Poignée de transport ergonomique

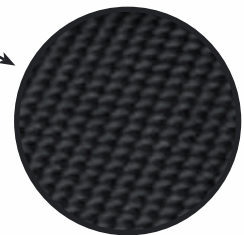

100% polyester renforcé 600 deniers



Roulettes de transport



#### 2 TAILLES

	Ct : 59 Litres	Ct : 77 Litres
H.	30 cm	32 cm
l.	32 cm	34 cm
L.	61 cm	71 cm

à partir de TTC  
**44,90€**

Sac 100% polyester renforcé 600 deniers pour une plus grande résistance, grand compartiment principal avec grande ouverture en U à fermeture éclair double, 2 poches latérales, poche sur face avant avec fermeture éclair. Avec ses roulettes et sa poignée (cane) escamotable, ce trolley devient un excellent sac pour le joueur mais aussi pour le transport des équipements. Un sac conçu pour les clubs avec un excellent rapport qualité / prix.

Référence : 078113

Taille : 61cm / 59 Litres

Noir

Dimensions : L. 61cm x h. 30cm x l. 32cm

Prix T.T.C : 44,90€

Référence : 078114

Taille : 71cm / 77 Litres

Noir

Dimensions : L. 71cm x h. 32cm x l. 34cm

Prix T.T.C : 49,90€

SAC DE SPORT TEAM

SPORTi

PRODUIT PERSONNALISABLE\*  
A PARTIR DE 300 PIECES (SUR DEVIS)



Poignée de transport ergonomique

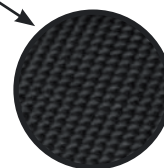

3 TAILLES

Ct : 42 Litres	Ct : 58 Litres	Ct : 76 Litres
H. 28 cm	H. 30 cm	H. 32 cm
l. 30 cm	l. 32 cm	l. 34 cm
L. 50 cm	L. 60 cm	L. 70 cm

à partir de TTC **17,90€**

Sac 100% polyester renforcé 600 deniers, grand compartiment principal avec grande ouverture en U à fermeture éclair double, 2 poches latérales, poche sur face avant avec fermeture éclair. Bandouillère renforcée réglable et amovible. Un sac conçu pour les clubs avec un excellent rapport qualité / prix.

Référence : 078110	Taille : 50cm / 42 Litres	Dimensions : L. 50cm x h. 28cm x l. 30cm	Prix T.T.C : 17,90€
Référence : 078111	Taille : 60cm / 58 Litres	Dimensions : L. 60cm x h. 30cm x l. 32cm	Prix T.T.C : 19,90€
Référence : 078112	Taille : 70cm / 76 Litres	Dimensions : L. 70cm x h. 32cm x l. 34cm	Prix T.T.C : 23,90€

## SAC ÉQUIPEMENT ET SAC À MAILLOTS / SHORTS

### SAC ÉQUIPEMENT

**S** SPORTI



+ 2 compartiments intérieurs indépendants aérés grâce à leur mesh

+ Poignée télescopique et escamotable

+ 2 grandes poches frontales



PRODUIT PERSONNALISABLE\*  
A PARTIR DE 10 PIÈCES (SUR DEVIS)

+ 2 poignées de transport



+ Fond renforcé grâce à ses 3 barres de renfort et sa structure plus épaisse.



+ Renfort PVC au niveau des roues

\*Personnalisation logo 1 couleur. Nos articles marqués ne sont ni repris, ni échangés

CONTENANCE	LONGUEUR	LARGEUR	HAUTEUR	ECO TAXE	TTC
102 L	77 cm	38 cm	35 cm		<b>84,90€</b>

100% polyester 1680 deniers haute qualité et doublure renforcée. Coloris : noir.

Référence : 078049

L'unité

Prix T.T.C : 84,90€

### SAC À MAILLOTS / SHORTS

**2023 NOUVEAU** Disponible en Juin 2023



+ Peut contenir un jeu de 16 maillots et shorts



+ Poche intérieur en maille ajourée

Porte étiquette en plastique

+ Bandouillère ajustable

LONGUEUR	LARGEUR	HAUTEUR	ECO TAXE	TTC
45 cm	35cm	22 cm		<b>19,90€</b>

100% polyester 600 deniers renforcé PVC. Peut contenir 16 maillots et 16 shorts. Avec pochette plastique porte étiquette sur l'avant, grande pochette extérieure, poche intérieure en maille ajourée, poignée de transport et bandouillère ajustable. Grande ouverture en U pour faciliter le rangement. Coloris noir.

Référence : 078001

L'unité

Prix T.T.C : 19,90€



SAC COACH



Taille adaptée aux supports coach

Bandoulière de transport ajustable



Poignée de transport



Poche avant avec double fermetures

LONGUEUR	LARGEUR	HAUTEUR	Eco TAXE TTC <b>12,50€</b>
40 cm	9 cm	31 cm	

Sac coach / porte documents en nylon renforcé 600 deniers. Il est constitué d'un grand compartiment principal avec une grande ouverture et d'une poche avant, pratique pour y ranger vos petits accessoires. Facile à transporter grâce à ses poignées et sa bandoulière ajustable. Coloris : Noir / Anthracite

Référence : 078046

L'unité

Prix T.T.C : 12,50€

SAC À DOS



Dos matelassé

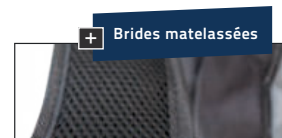

Brides matelassées



Grande poche multiple rangements

Poche latérale ajourée

CONTENANCE	EPAISSEUR	LARGEUR	HAUTEUR	Eco TAXE TTC <b>11,70€</b>
25 L	19 cm	31 cm	43 cm	

Sac à dos nylon renforcé 600 deniers. Constitué d'un grand compartiment principal avec une grande ouverture pour une meilleure accessibilité, d'une poche latérale ajourée et d'une grande poche avant pratique pour y ranger vos petits accessoires. Dos et brides de transport matelassées pour plus de confort. Coloris : Noir/Anthracite.

Référence : 078070

L'unité

Prix T.T.C : 11,70€

GYMBAG



CONTENANCE	LONGUEUR	LARGEUR	Eco TAXE TTC <b>3,00€</b>
13 L	44 cm	34 cm	

Sac polyester 210 deniers avec cordelettes et coins renforcés en PU. Il peut être utilisé de diverses manières : sac à dos, sac à chaussures, trousse de toilette etc. 5 coloris disponibles (Noir, Rouge, Royal, Vert et Marine).

Référence : 078096

L'unité

Prix T.T.C : 3,00€

SAC MULTIFONCTIONS



LONGUEUR	LARGEUR	HAUTEUR	Eco TAXE TTC <b>7,00€</b>
35 cm	15 cm	17 cm	

Sac multifonctions 100% polyester. Il peut à la fois servir de sac à chaussures comme de trousse de toilette. Accessibilité au contenant grandement facilitée par son ouverture avec double zip et velcro. Coloris : Noir

Référence : 078089

L'unité

Prix T.T.C : 7,00€

## SACS À RAQUETTES, SACS À PIQUETS ET JAVELOTS

### SAC POUR RAQUETTES DE TENNIS DE TABLE

SPORTI

Voir kit avec raquettes  
page 134



LONGUEUR	LARGEUR	HAUTEUR	TTC
62 cm	26 cm	26 cm	18,90€

Sac en toile nylon renforcé 600 deniers. Grand compartiment principal avec ouverture en U pour ranger facilement jusqu'à 40 raquettes de tennis de table. Poche sur face avant avec fermeture éclair pour le rangement des balles et/ou autres matériels (ex : 14 boîtes de 6 balles). Poignées et bandoulière de transport ajustable et renforcée. Coloris : Noir. Livré sans raquette et sans balle / volant.

Référence : 014043 L'unité Prix T.T.C : 18,90€

### SAC POUR RAQUETTES DE BADMINTON OU DE TENNIS

SPORTI

Voir kit avec raquettes page  
137 et 141

Compartiment pour les  
raquettes



LONGUEUR	LARGEUR	HAUTEUR	TTC
80 cm	48 cm	33 cm	29,90€

Sac en toile nylon renforcé 600 deniers. Grand compartiment avec ouverture en U pour ranger facilement jusqu'à 40 raquettes de badminton ou 20 raquettes de tennis. Poche latérale avec ouverture en U pour le rangement des tubes de volants (jusqu'à 10 tubes) ou tubes de balles tennis (jusqu'à 6 tubes). Poignées et bandoulière de transport ajustable et renforcée. Coloris : Marine. Livré sans raquette et sans balle.

Référence : 011084 L'unité Prix T.T.C : 29,90€

### SAC À JAVELOTS

SPORTI



DIAMÈTRE	LONGUEUR	TTC
16,5 cm	276 cm	23,90€

Sac pour le transport des javelots. Pour 15 javelots.

Référence : 078115 L'unité Prix T.T.C : 23,90€

### SAC À JALONS / PIQUETS DE SLALOM

SPORTI



LONGUEUR	LARGEUR	HAUTEUR	TTC
185 cm	25 cm	25 cm	23,90€

Sac en toile nylon renforcé. Fermeture par zip. Grâce à ses poignées, ce sac permet de transporter facilement jusqu'à 50 piquets de slalom.

Référence : 078063 L'unité Prix T.T.C : 23,90€

FILET PORTE BALLONS

SPORTI



Fermeture facile avec cordon d'une autre couleur

à partir de TTC **2,90€**

Filet tissé en polypropylène Ø4mm, maille simple 100mm. Livré sans ballon.

Référence : 078034	2/3 ballons	BLANC	Prix T.T.C : 2,90€
Référence : 078035	5/6 ballons	BLEU	Prix T.T.C : 3,40€
Référence : 078029	10/12 ballons	JAUNE	Prix T.T.C : 4,40€
Référence : 078030	15/20 ballons	ROUGE	Prix T.T.C : 7,90€

SAC À BALLONS

SPORTI



Cap. 6-7 ballons  
H. 75 cm  
l. 40 cm

Cap. 12-15 ballons  
H. 90 cm  
l. 50 cm

à partir de TTC **13,50€**

Sac à ballons en toile nylon 600 deniers résistant. Muni d'une bandoulière, d'un cordon de serrage et de filets de ventilation latéraux. Coloris : Noir. Livré sans ballon.

Référence : 078026	Capacité 6-7 ballons	Prix T.T.C : 13,50€
Référence : 078028	Capacité 12-15 ballons	Prix T.T.C : 16,70€

SAC ÉQUIPEMENT EN MAILLE AJOURÉE

sea



Capacité  
10 ballons de basket T7 ou  
13 ballons de foot T5

LONGUEUR 100 cm  
LARGEUR 50 cm  
HAUTEUR 50 cm  
à partir de TTC **13,90€**

Pour le transport de tout type de matériel (~10 ballons de basket T7, chasubles, cônes). Sac en maille ajourée avec poignées et bandoulière de transport. Mélange polypropylène et polyester. Coloris : Bleu. Livré sans matériel ni ballon.

Référence : 078037	L'unité	Prix T.T.C : 13,90€
--------------------	---------	---------------------

SAC À BALLONS DE RUGBY

SPORTI



Fermeture facile par velcro + clip

Capacité  
6 ballons de taille 5

LARGEUR 32 cm  
HAUTEUR 115 cm  
à partir de TTC **9,90€**

Sac pour ballons de rugby en toile nylon 600 deniers résistant. Il contient jusqu'à 6 ballons taille 5. Fermeture facile grâce à son velcro et son clip. Muni d'une bandoulière pour faciliter le transport. Coloris : noir. Livré sans ballon.

Référence : 078024	L'unité	Prix T.T.C : 9,90€
--------------------	---------	--------------------

SAC À BALLONS MATELOT EN MAILLE AJOURÉE

SPORTI



Capacité  
14 ballons de basket T7 ou  
18 ballons de foot T5

LARGEUR 90 cm  
HAUTEUR 110 cm  
à partir de TTC **8,50€**

Sac à ballons matelot en maille ajourée. Coloris noir. Livré sans ballon.

Référence : 078101	L'unité	Prix T.T.C : 8,50€
--------------------	---------	--------------------

SAC TUBE BALLONS

SPORTI



à partir de TTC **14,90€**

Sac pour ballon en toile nylon 600 deniers, 2 contenances disponibles, muni d'une bandoulière, fermeture en S plus facile d'utilisation. Livré sans ballon.

Référence : 078022	75x29cm 3 ballons	Prix T.T.C : 14,90€
Référence : 078022	115x29cm 5 ballons	Prix T.T.C : 18,40€

SAC À BALLONS MATCH

SPORTI



CAPACITÉ 6 ballons  
LONGUEUR 73 cm  
HAUTEUR 50 cm  
à partir de TTC **14,90€**

Sac de transport nylon 600 deniers. Muni d'une bandoulière et de poignées de transport pour vos déplacements en match. Coloris : Noir. Livré sans ballon.

Référence : 078109	L'unité	Prix T.T.C : 14,90€
--------------------	---------	---------------------

## TRANSPORT ET RANGEMENT

### CHARIOT À BALLONS PLIABLE



+ Livré avec sac de rangement

CAPACITÉ	LONGUEUR	LARGEUR	HAUTEUR	TTC
20 ballons	65 cm	65 cm	50 cm	<b>109,90€</b>

Chariot à ballons pliable pour faciliter le rangement, sur roulettes pivotantes. Adapté à tous types de sol.

Référence : 078036 L'unité Prix T.T.C : 109,90€

### RACK À BALLONS



LONGUEUR	LARGEUR	HAUTEUR	TTC
105 cm	20 cm	135 cm	<b>106,90€</b>

Rack de rangement de ballons muni de 4 roulettes orientables pour faciliter le déplacement. Permet de ranger au moins 16 ballons.

Référence : 069003 L'unité Prix T.T.C : 106,90€

### • CHARIOT MÉTALLIQUE DE RANGEMENT



POIDS	LONGUEUR	LARGEUR	HAUTEUR	TTC
36 kg	122 cm	61 cm	92 cm	<b>307,90€</b>

Ce chariot métallique permet de ranger jusqu'à 30 ballons et tout type de matériel. Facile à manier avec ses roulettes multi-directionnelles. Pour plus de sécurité, fermeture par cadenas (non fourni). Livré démonté.

Référence : 068011 L'unité Prix T.T.C : 307,90€

### SAC MULTISPORTS



+ Particulièrement adapté pour le transport des cerceaux, cônes, jalons

LONGUEUR	LARGEUR	HAUTEUR	TTC
105 cm	70 cm	35 cm	<b>25,90€</b>

Sac multisports en nylon 600 deniers. Grande capacité, il peut aisément accueillir tout type de matériel : cerceaux, jalons, mini-haies, ballons... Coloris : Noir.

Référence : 078102 L'unité Prix T.T.C : 25,90€

### SAC RANGE FILET



Retrouvez nos filets de la page 181 à 207.



Lanière de renfort

LONGUEUR	LARGEUR	HAUTEUR	TTC
80 cm	48 cm	33 cm	<b>29,90€</b>

Sac en toile nylon renforcé 600 deniers. Grand compartiment avec ouverture en U pour ranger facilement vos filets. Poche latérale avec ouverture en U. Poignées et bandoulière de transport ajustable et renforcée. Coloris : Marine. Livré sans filet.

Référence : 011084 L'unité Prix T.T.C : 29,90€

### SUPPORT CERCEAUX MURAL



TTC
<b>35,90€</b>

Support métallique laqué, peut contenir 5 diamètres de cerceaux différents. Capacité de 100 cerceaux.

Référence : 069001 L'unité Prix T.T.C : 35,90€

MALLE DE RANGEMENT (85L / 110L / 200L)



Emplacement pour cadenas sur les 3 modèles



85L.



110L.



200L.



+ Poignée pratique

+ Roulettes de transport



+ Couverture à charnières



à partir de TTC 40,90€

Cette malle de rangement robuste et légère vous permet un stockage optimal de votre matériel sportif. Avec son couvercle à charnières, ses roulettes à l'avant et sa poignée, elle est très facile à transporter et à fermer.

Référence : 069249	L. 75 cm. / l. 45,3 cm. / H. 39 cm.	85L.	Prix T.T.C : 40,90€
Référence : 069250	L. 85,5 cm. / l. 48,5 cm. / H. 39,5 cm.	110L.	Prix T.T.C : 51,50€
Référence : 069251	L. 84,8 cm. / l. 61 cm. / H. 51,5 cm.	200L.	Prix T.T.C : 68,90€

BAC DE RANGEMENT AVEC COUVERCLE (20L / 50L)



+ Emboîtable et superposable



à partir de TTC 12,90€

BAC DE RANGEMENT SANS COUVERCLE (30L / 50L)



+ Emboîtable et superposable



à partir de TTC 7,80€

Bac de rangement robuste en plastique. Emboîtable et superposable, ce bac vous permet un rangement pratique de votre matériel. Équipé d'un couvercle noir.

Référence : 069237	L. 39 cm. / l. 25 cm. / H. 23 cm.	20L.	Prix T.T.C : 12,90€
Référence : 069237	L. 56 cm. / l. 41 cm. / H. 29,5 cm.	50L.	Prix T.T.C : 25,90€

Bac de rangement robuste en plastique. Emboîtable et superposable, ce bac vous permet un rangement pratique de votre matériel.

Référence : 069238	L. 44,1 cm. / l. 34,5 cm. / H. 23,5 cm.	30L.	Prix T.T.C : 7,80€
Référence : 069238	L. 56 cm. / l. 41 cm. / H. 29,5 cm.	50L.	Prix T.T.C : 18,20€

## TRANSPORT ET RANGEMENT

## PORTE-NATTES MURAL RÉGLABLE

SPORTI

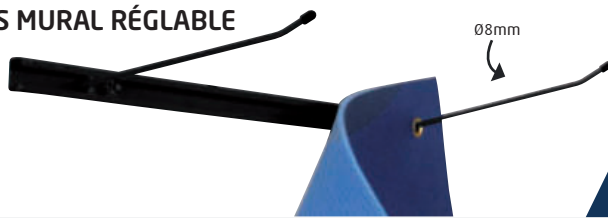
 ECO TAXE  
TTC  
19,90€

Porte-nattes mural, réglable selon l'écartement des œilletons, peut contenir jusqu'à 20 nattes.

Référence : 043002

L'unité

Prix T.T.C : 19,90€

## SAC RANGE NATTE PLIABLE

SPORTI



+ Peut contenir jusqu'à 16 nattes

 ECO TAXE  
TTC  
29,90€

LONGUEUR	LARGEUR	HAUTEUR
80 cm	48 cm	33 cm

Sac en toile nylon renforcé 600 deniers. Grand compartiment avec ouverture en U pour ranger facilement jusqu'à 16 nattes pliables (ref : 043015). Poche latérale avec ouverture en U. Poignées et bandoulière de transport ajustable et renforcée. Coloris : Marine. Livré sans natte.

Référence : 011084

L'unité

Prix T.T.C : 29,90€

## ARMOIRE BASSE 2 PORTES



+ Rack périphérique pour un rangement au dessus de l'armoire



Armoire pour le rangement de matériel avec étagères amovibles, porte(s) avec possibilité de cadenas (non fourni), 4 roulettes pivotantes pour le déplacement sur sol lisse, ossature monobloc en acier. Livrée montée (sans accessoires). Livré avec 9 barres.

Référence : 068012

Armoire 2 portes

Nous consulter

## • PORTE-NATTES MOBILE

SPORTI



+ Écartement réglable

+ Poignée de déplacement

CAPACITÉ	POIDS	HAUTEUR	TTC
= 40 nattes	15,5 kg	2,05 m	149,90€

Monté sur 4 roulettes pivotantes, ce support peut contenir environ 40 nattes (selon leur épaisseur). Largeur du porte-nattes réglable pour s'adapter à l'écartement entre les œilletons (réglage sans outil). Munis d'une poignée de déplacement. Encombrement au sol 68 x 50cm.

Référence : 043003

L'unité

Prix T.T.C : 149,90€

## • ARMOIRE DE RANGEMENT HAUTE 1 PORTE

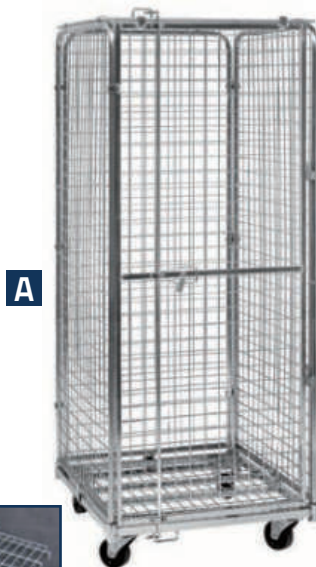

A



B

Dimensions extérieures				ECO TAXE	TTC
POIDS	LONGUEUR	PROFONDEUR	HAUTEUR		
51 kg	72 cm	83 cm	184 cm		649,90€

Armoire antivol en acier zingué équipée d'une porte conçue pour être fermée avec un cadenas (non fourni) et 4 roues de diam 100mm (2 fixes + 2 pivotantes). Maille 5x5 cm.

Dimensions intérieures : l. 66 x P. 74 x h. 164 cm

Poids max en charge : 400kg. / Ouverture sur côté 72 cm

Vendu sans étagères (vendues à part). / Livrée démontée.

Pour une livraison montée : NOUS CONSULTER

Référence : 068018

A L'armoire

Prix T.T.C : 649,90€

Référence : 068019

B L'étagère à l'unité

Prix T.T.C : 44,90€

## • ARMOIRE DE RANGEMENT HAUTE 2 PORTES



A



B

Dimensions extérieures				ECO TAXE	TTC
POIDS	LONGUEUR	PROFONDEUR	HAUTEUR		
69 kg	100 cm	80 cm	187 cm		919,90€

Armoire antivol en acier zingué équipée de 2 portes conçues pour être fermées avec un cadenas (non fourni) et 4 roues de diam 125mm (2 fixes + 2 pivotantes). Maille 5x5 cm.

Dimensions intérieures : l. 114 x P. 74 x h. 164 cm

Poids max en charge : 720kg. / Ouverture sur côté 120 cm

Vendu sans étagères (vendues à part) / Livrée démontée.

Pour une livraison montée : NOUS CONSULTER

Référence : 068020

A L'armoire

Prix T.T.C : 919,90€

Référence : 068021

B L'étagère à l'unité

Prix T.T.C : 89,90€

# Multisports



Chasubles	14
Foulard et ceinture flag	16
Kits d'entraînement	17
Cônes	19
Cerceaux	20
Multimarqueurs	21
Repérage au sol	22
Échelles de vélocité et lattes d'entraînement	24
Piquets de slalom et sac à jalons	25
Jalons et bases	26
Arches de précision, kits d'entraînement et pinces	27
Haies	28
Tchoukballs et mannequins gonflables	30
Planche à rebonds	34
Cibles football	35
Kits tennis-ballon et buts de football gonflables	36
Mini-buts, sac de lestage et Flexi-Goal®	37
Cibles et réducteurs handball	42
Mini-buts et Flexi-Goal® handball	43
Buts de Basket	46
Balisage au sol et Beach-Volley	48
Plaq'Tube, bouclier, sac de plaquage et accessoires rugby	49
Musculation et renforcement musculaire	50
Coupes, médailles et podium	54

# CHASUBLES

## CHASUBLE RÉVERSIBLE

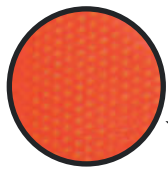

Maille ajourée  
100% polyester



VIOLET  
-  
VERT



ORANGE  
-  
JAUNE



ROUGE  
-  
BLEU



NOIR  
-  
BLANC



**PRODUIT PERSONNALISABLE\***  
A PARTIR DE  
300 PIÈCES  
(SUR DEVIS)

Taille Mini	
H.	48 cm
l.	40 cm

Taille XS	
H.	56 cm
l.	48 cm

Taille M	
H.	66 cm
l.	55 cm

Taille XL	
H.	76 cm
l.	60 cm



TTC  
**7,90€**

Chasuble réversible d'entraînement avec mailles ajourées pour plus de respirabilité. 100% polyester.

Référence : 063250

L'unité

Prix T.T.C : 7,90€

## CHASUBLE RUGBY RÉVERSIBLE



**+** Renfort par galons

**+** Doubles coutures avec insertion de cordon



**PRODUIT PERSONNALISABLE\***  
A PARTIR DE  
300 PIÈCES  
(SUR DEVIS)

Taille XS/S	
H.	65 cm
l.	55 cm

Taille M/L	
H.	75 cm
l.	61 cm

Taille XL/2XL	
H.	82 cm
l.	64 cm

ORANGE  
-  
VERT



ROUGE  
-  
JAUNE



CIEL  
-  
ROSE



TTC  
**12,90€**

Chasuble rugby réversible 100% polyester interlock 180gr, robuste et extensible. Sa constitution (renfort par galons, double coutures avec insertion de cordon, croisillons de renfort ou absence de coutures aux endroits stratégiques) en fait un chasuble idéal pour la pratique du rugby. Convient également aux autres sports.

Référence : 063310

L'unité

Prix T.T.C : 12,90€

## PORTE CHASUBLES



Ø : 7cm.



**+** Large crochet pour une pose facile sur la main courante : les chasubles ne traînent pas à terre

Capacité  
environ 50  
chasubles

**+** 2 compartiments = pas de mélange de couleurs



TTC  
**7,40€**

Anneaux en métal, pour le transport de chasubles.

Référence : 069207

L'unité

Prix T.T.C : 7,40€



# CHASUBLES

CHASUBLE



PRODUIT PERSONNALISABLE\*  
A PARTIR DE  
300 PIÈCES  
(SUR DEVIS)

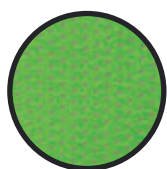

Maille ajourée 100% polyester  
Grammage 85/90g/m<sup>2</sup>



Taille Mini	
H.	48 cm
l.	40 cm

Taille XS	
H.	56 cm
l.	48 cm

Taille M	
H.	66 cm
l.	55 cm

Taille XL	
H.	76 cm
l.	60 cm

TURQUOISE TTC 2,90€

Sa matière extensible et agréable au toucher fait de ce chasuble d'entraînement un des meilleurs rapports qualité / prix du marché. 100% polyester.

Référence : 063209

L'unité

Prix T.T.C : 2,90€

## LOT DE CHASUBLES RÉVERSIBLES NUMÉROTÉS



NOIR - BLANC



ROUGE - BLEU



+ Réversible

Taille XS	
H.	56 cm
l.	48 cm

Taille M	
H.	66 cm
l.	55 cm

Taille XL	
H.	76 cm
l.	60 cm

à partir de TTC 37,90€

Chasuble réversible d'entraînement avec mailles ajourées pour plus de respirabilité. 100% polyester.

Référence : 063237

de 1 à 10 - lot de 10

noir/blanc ou rouge/bleu

Prix T.T.C : 75,90€

Référence : 063238

de 11 à 15 - lot de 5

noir/blanc ou rouge/bleu

Prix T.T.C : 37,90€

Référence : 063236

de 16 à 20 - lot de 5

noir/blanc ou rouge/bleu

Prix T.T.C : 37,90€

CHASUBLE NYLON AVEC VELCRO



Taille XS	Taille S	Taille M	Taille L
H. 49 cm L. 27 cm	H. 52 cm L. 29 cm	H. 56 cm L. 31 cm	H. 60 cm L. 35 cm

ECO TAXE  
TTC  
**3,90€**

Chasuble en toile nylon légère, renforcée, avec élastiques et attaches velcro élastique sur chaque côté. 4 coloris disponibles : Bleu, Rouge, Jaune et Vert.

Référence : 063116

L'unité

Prix T.T.C : 3,90€

CHASUBLE NYLON ECO SANS VELCRO



Taille S	Taille M	Taille L
H. 52 cm L. 29 cm	H. 56 cm L. 31 cm	H. 60 cm L. 35 cm

ECO TAXE  
TTC  
**1,00€**

Chasuble en toile nylon légère, avec gousset élastique.

Coloris disponibles :

S = Bleu, Rouge et Vert L = Bleu

Référence : 063424

L'unité

Prix T.T.C : 1,00€

GILET DE SÉCURITÉ



ECO TAXE  
TTC  
**7,50€**

Bande de sécurité de 50mm cousue. Coupe ample pour pouvoir porter le gilet au dessus des autres vêtements. Taille L/XL. 100% polyester.

Référence : 063453

L'unité

Prix T.T.C : 7,50€

CEINTURE FLAG



LANIÈRE 41 cm  
TOUR DE TAILLE 130 cm  
ECO TAXE  
TTC  
**2,80€**

Idéal pour l'initiation au rugby grâce aux 2 lanières velcro qui permettent de simuler le plaquage. Ceinture réglable avec clips pour plus de confort. Disponible en 4 coloris : Bleu, Rouge, Jaune et Vert.

Référence : 063248

L'unité

Prix T.T.C : 2,80€

FOULARD

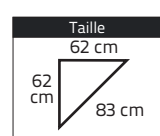

ECO TAXE  
TTC  
**2,40€**

Foulard 80% polyester 20% coton, finition roulottée au bord. Peut aussi être utilisé sur la tête en bandana ou dans la poche pour de multiples exercices de jeu. 4 coloris disponibles: Bleu, Rouge, Jaune et Vert.

Référence : 063219

L'unité

Prix T.T.C : 2,40€

KIT A «LES INDISPENSABLES»

SPORTi

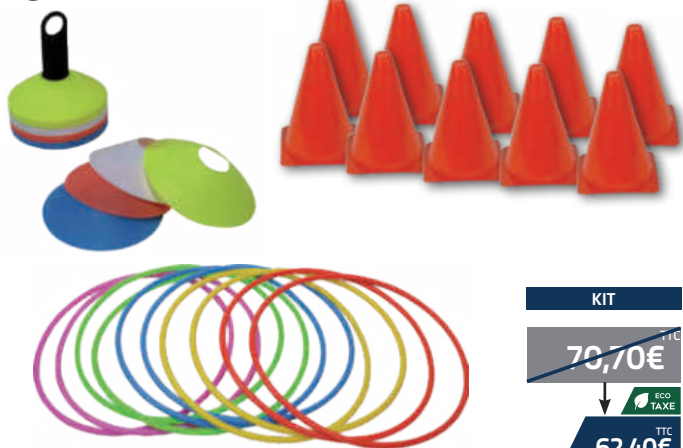

KIT  
~~70,70€~~  
 TTC  
 62,40€

- 1 lot de 40 multimarqueurs
- 10 cerceaux ronds diam 65 cm
- 10 plots standards hauteur 23 cm

RÉFÉRENCE : 062999

KIT F «KIT MULTIMARQUEURS GÉANTS»

SPORTi

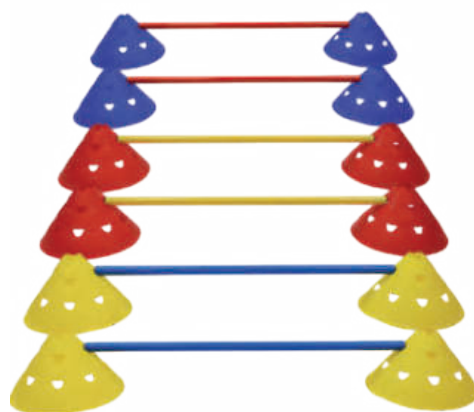

KIT  
~~47,10€~~  
 TTC  
 43,70€

- 1 lot de 12 multimarqueurs géants avec encoches multi-hauteurs (5, 10 et 15cm)
- 6 jalons 100cm

RÉFÉRENCE : 062995

KIT E «KIT COMPLET»

SPORTi

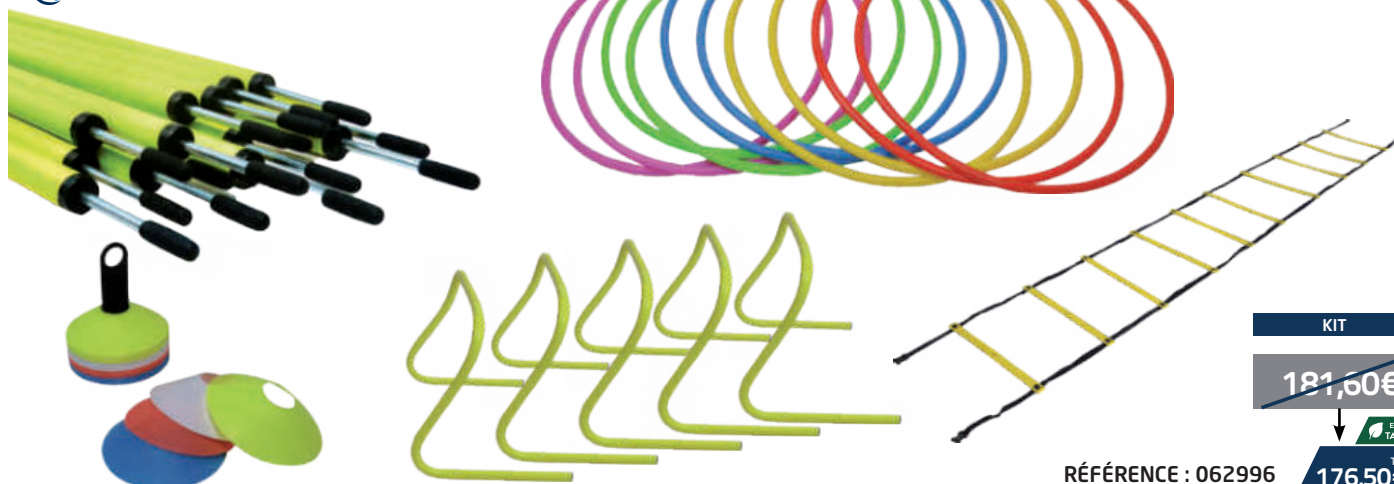

KIT  
~~181,50€~~  
 TTC  
 176,50€

- 1 lot de 40 multimarqueurs
- 1 échelle de rythme simple de 4m.

- 10 cerceaux ronds diam 65 cm
- 5 haies de vélocité hauteur 30 cm

- 12 piquets de slalom 160 cm pointe acier

RÉFÉRENCE : 062996

KIT D «PIQUETS DE SLALOM»

SPORTi



KIT  
~~201,00€~~  
 TTC  
 190,50€

+ Sac offert

- 30 piquets de slalom 160 cm pointe acier (15 rouges, 15 jaunes)
- 1 sac de transport en nylon renforcé (OFFERT)

RÉFÉRENCE : 062997

KIT H «KIT MULTI-SAUTS HAUTEUR 30CM» À L'UNITÉ



+ Coloris assortis

KIT  
~~12,00€ TTC~~  
↓ ECO TAXE  
11,50€ TTC

▪ Lot de 2 cônes 30 cm 8 trous + 1 jalon d'1m. RÉF : 063324

KIT B «KIT MULTI-SAUTS HAUTEUR 30CM» PAR 5



+ Coloris assortis

KIT  
~~60,00€ TTC~~  
↓ ECO TAXE  
55,50€ TTC

▪ Lot de 10 cônes 30 cm 8 trous + 5 jalons d'1m. RÉF : 062998

KIT I «KIT MULTI-SAUTS HAUTEUR 50CM» À L'UNITÉ



+ Coloris assortis

KIT  
~~21,60€ TTC~~  
↓ ECO TAXE  
20,60€ TTC

▪ Lot de 2 cônes 50 cm 16 trous + 1 jalon d'1m. RÉF : 063325

KIT C «KIT MULTI-SAUTS HAUTEUR 50CM» PAR 5



+ Coloris assortis

KIT  
~~108,00€ TTC~~  
↓ ECO TAXE  
99,90€ TTC

▪ Lot de 10 cônes 50 cm 16 trous + 5 jalons d'1m. RÉF : 063274

• CÔNE MULTIJEU 50CM / 16 TROUS CÔNE SPÉCIAL À BANDE



2023 NOUVEAU



HAUTEUR 50 cm  
4,60€ TTC

Cône PVC adapté aux piquets de 25mm de diamètre et aux cerceaux plats. Muni de 16 trous sur 4 hauteurs, il peut être utilisé pour sauter ou slalomer. Coloris disponibles : rouge et jaune.

Référence : 063175 L'unité Prix T.T.C : 4,60€



HAUTEUR 24 cm  
3,40€ TTC

Base carrée de 14cm stable et très visible, en polyéthylène.

Référence : 063331 L'unité Prix T.T.C : 3,40€

LOT DE 10 CACHES CÔNES NUMÉROTÉS



16,30€ TTC

Lot de 10 caches cônes numérotés de 1 à 10. Convient pour les cônes 18, 20, 23 et 30cm.

Référence : 099208 Le lot de 10 Prix T.T.C : 16,30€



**CÔNE SIMPLE**



à partir de TTC  
**2,00€**

Cône PVC standard avec une embase carrée pour une meilleure stabilité. Disponible en 4 coloris : Jaune / Rouge / Vert / Bleu.

Référence : 063332 20cm. Prix T.T.C : 2,00€  
Référence : 063332 30cm. Prix T.T.C : 2,70€

**CÔNE EXTRA SOUPLE**



**+ Incassable**



à partir de TTC  
**3,20€**

Cône extra souple avec une embase ronde, incassable, il s'écrase sous le pied pour éviter tous risques de chutes. Disponible en 6 coloris : Jaune / Rouge / Vert / Orange / Violet / Bleu.

Référence : 063013 15cm. Prix T.T.C : 3,20€

**CÔNE MULTIJEU 30CM / 8 TROUS**



à partir de TTC  
**4,70€**

Cône PVC à trous (8 trous) avec embase spéciale à 2 niveaux pour plus de flexibilité, peut recevoir tous les jalons de diamètre standard, encoche pour cerceau plat. Disponible en 4 coloris : Jaune / Rouge / Vert / Bleu.

Référence : 063333 L'unité Prix T.T.C : 4,70€

**CÔNE MULTIJEU 50CM / 12 TROUS**



à partir de TTC  
**9,50€**

Cône PVC à trous (12 trous) avec embase spéciale à 2 niveaux pour plus de flexibilité, peut recevoir tous les jalons de diamètre standard, encoche pour cerceau plat. Disponible en 4 coloris : Jaune / Rouge / Vert / Bleu.

Référence : 063334 L'unité Prix T.T.C : 9,50€

**CÔNE STANDARD**



à partir de TTC  
**1,20€**

Matière : polyéthylène.

Référence : 063086 18cm. Jaune / Rouge Prix T.T.C : 1,20€  
Référence : 063086C 23cm. Jaune / Rouge Prix T.T.C : 1,30€  
Référence : 063086E 37cm. Jaune / Rouge Prix T.T.C : 3,70€

**CÔNE SOUPLE EN CAOUTCHOUC**



à partir de TTC  
**8,50€**

Base ronde large, très stable.

Référence : 063330 20cm. 200gr. Jaune / Rouge / Vert Prix T.T.C : 8,50€  
Référence : 063330 35cm. 700gr. Jaune / Rouge / Vert Prix T.T.C : 13,70€



**CERCEAU PLAT**  
**sea**

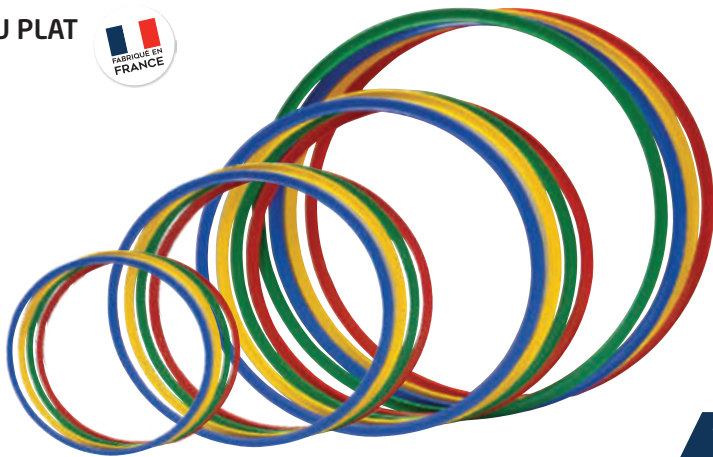

à partir de TTC  
**2,00€**

Les cerceaux plats permettent une meilleure stabilité pour l'utilisation au sol. Disponible en 4 couleurs : rouge, vert, jaune et bleu.

Référence : 063027H	L'unité	Ø40cm.	Prix T.T.C : 2,00€
Référence : 063027E	L'unité	Ø50cm.	Prix T.T.C : 2,60€
Référence : 063027F	L'unité	Ø60cm.	Prix T.T.C : 3,05€
Référence : 063027J	L'unité	Ø70cm.	Prix T.T.C : 4,10€

**KIT CERCEAUX PLATS**  
RÉFÉRENCE : 063309  
**sea**



KIT  
~~81,30€~~  
TTC  
**76,90€**

- 10 cerceaux plats diam 40cm
- 10 cerceaux plats diam 50cm
- 10 cerceaux plats diam 60cm
- 1 porte cerceaux.

Référence : 063309	Le kit	Prix T.T.C : 76,90€
Référence : 063304	Le porte cerceaux seul	Prix T.T.C : 4,80€

**CERCEAU ROND**  
**sea**

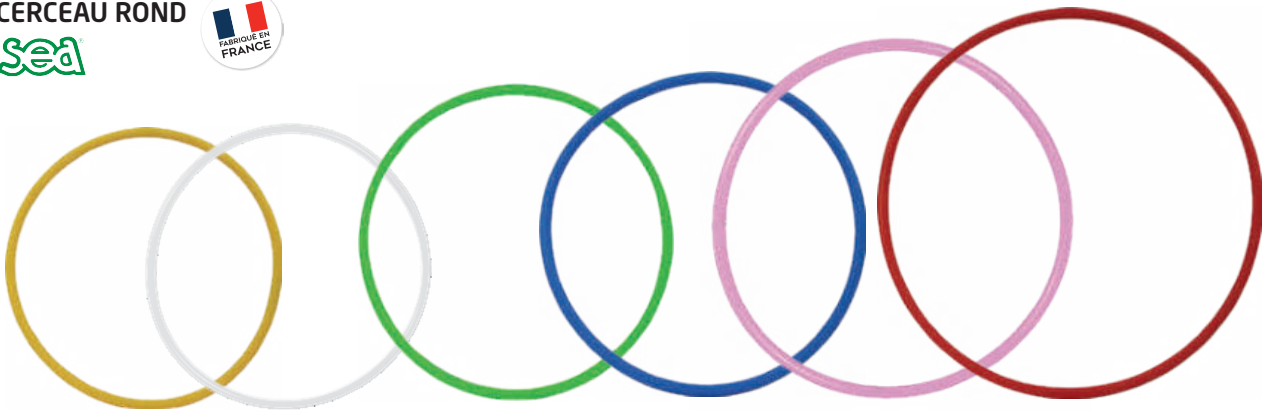

à partir de TTC  
**3,20€**

Existe en 6 couleurs. (blanc, rouge, vert, jaune, rose et bleu).

Référence : 063028	L'unité	Ø50cm.	Prix T.T.C : 3,20€
Référence : 063028A	L'unité	Ø65cm.	Prix T.T.C : 4,05€
Référence : 063028C	L'unité	Ø75cm.	Prix T.T.C : 4,75€
Référence : 063028D	L'unité	Ø85cm.	Prix T.T.C : 5,25€

**LOT DE 12 CERCEAUX OCTOGONAUX**



+ Livré avec sac de transport

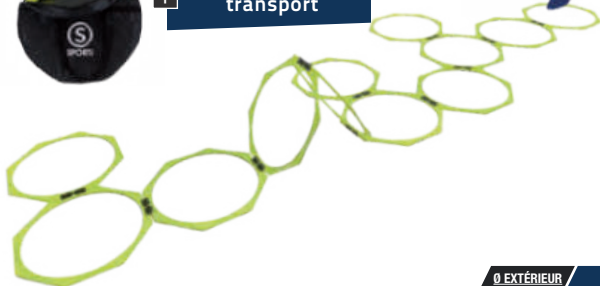

Ø EXTÉRIEUR  
49 cm  
TTC  
**42,90€**

Lot de 12 cerceaux octogonaux avec clips de liaison. Coloris : Jaune fluo. Livré avec sac de transport.

Référence : 063456	Le lot	Prix T.T.C : 42,90€
--------------------	--------	---------------------

**LOT DE 12 CERCEAUX EXTRA-PLATS**



+ Extra-plat et extra-souple



DIAMÈTRE  
45 cm  
TTC  
**20,90€**

Cerceaux extra-plats et extra-souples. Se plient à volonté sans perdre leur forme initiale. 3 cerceaux de chaque couleur (bleu, vert, jaune et rouge).

Référence : 063026	Le lot de 12	Prix T.T.C : 20,90€
--------------------	--------------	---------------------

MULTIMARQUEURS CLASSIQUES



LOT DE 20



LOT DE 40



LOT DE 60

+ Support offert à partir de 20 coupelles achetées à l'unité



Coupelle seule

ECO TAXE  
DIAMÈTRE 19 cm HAUTEUR 5,5 cm à partir de TTC 0,85€

Livré avec le support pour le transport et le rangement (composé de 4 couleurs, blanc, bleu, orange et jaune).

Référence : 063173	Lot de 20	Prix T.T.C. : 9,80€
Référence : 063174	Lot de 40	Prix T.T.C. : 17,20€
Référence : 063440	Lot de 60	Prix T.T.C. : 23,90€
Référence : 063174U	Coupelle seule	Prix T.T.C. : 0,85€

MULTIMARQUEURS EXTRA SOUPLES SANS ENCOCHE



+ Extra souple



ECO TAXE  
DIAMÈTRE 19,5 cm HAUTEUR 3,5 cm à partir de TTC 17,30€

Multimarqueurs extra souples, ils s'écrasent sous le pied pour éviter tout risque de chutes. Traitement anti UV. Livré avec un support de transport.

Référence : 063429	Lot de 20	Blanc	Prix T.T.C. : 17,30€
Référence : 063340	Lot de 20	Bleu/Blanc/Orange/Jaune	Prix T.T.C. : 17,30€
Référence : 063430	Lot de 40	Blanc	Prix T.T.C. : 29,90€
Référence : 063404	Lot de 40	Bleu/Blanc/Orange/Jaune	Prix T.T.C. : 29,90€

MULTIMARQUEURS EXTRA SOUPLES AVEC ENCOCHE



+ Extra souple



ECO TAXE  
DIAMÈTRE 19,5 cm HAUTEUR 5 cm à partir de TTC 18,40€

Multimarqueurs extra souples avec encoche, permettent de positionner des jalons à une hauteur de 5 cm pour en faire des mini-haies. Ils s'écrasent sous le pied pour éviter tout risque de chutes. Livré avec un support de transport.

Référence : 063431	Lot de 20	Blanc	Prix T.T.C. : 18,40€
Référence : 063405	Lot de 20	Jaune / Rouge	Prix T.T.C. : 18,40€
Référence : 063407	Lot de 20	Jaune / Rouge / Blanc / Bleu	Prix T.T.C. : 18,40€
Référence : 063432	Lot de 40	Blanc	Prix T.T.C. : 33,50€
Référence : 063406	Lot de 40	Jaune / Rouge	Prix T.T.C. : 33,50€
Référence : 063345	Lot de 40	Jaune / Rouge / Blanc / Bleu	Prix T.T.C. : 33,50€

DISQUES DE REPÉRAGE

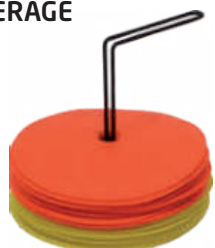

+ Ne dévie pas la trajectoire du ballon

ECO TAXE  
DIAMÈTRE 15,5 cm TTC 28,90€

Lot de 24 disques de repérage (12 jaunes + 12 oranges) antidérapants, parfaitement adaptés aux entraînements en salle ou sur terrain synthétique. Ne dévie pas la trajectoire du ballon. Support métal robuste et fait de façon à ce que les disques soient faciles à enlever et à remettre.

Référence : 063303	Lot de 24	Prix T.T.C. : 28,90€
--------------------	-----------	----------------------

DISQUES DE REPÉRAGE BLANCS



ECO TAXE  
DIAMÈTRE 20,5 cm à partir de TTC 34,90€

Lot de 20 disques de repérage blancs antidérapants, parfaitement adaptés aux entraînements en salle ou sur terrain synthétique. Son point fort est qu'il ne dévie pas la trajectoire du ballon. Support métal robuste et fait de façon à ce que les disques soient faciles à enlever et à remettre.

Référence : 063433	Lot de 20	Prix T.T.C. : 34,90€
--------------------	-----------	----------------------

MULTIMARQUEURS GÉANTS AVEC ENCOCHES



ECO TAXE  
DIAMÈTRE 30 cm HAUTEUR 16 cm TTC 31,50€

Livré avec support en plastique. Composé de 12 multimarqueurs de 3 couleurs différentes (Rouge, Jaune et Bleu). Équipés d'encoches permettant d'y apposer des jalons à 3 hauteurs différentes (5, 10 et 15cm).

Référence : 062994	Lot de 12	Prix T.T.C. : 31,50€
--------------------	-----------	----------------------

MULTIMARQUEURS GÉANTS 15CM.



+ Lot de 40 : 10 jaunes + 10 rouges + 10 bleus + 10 blancs

ECO TAXE  
DIAMÈTRE 30 cm HAUTEUR 15 cm TTC 94,90€

Avec encoche : permet de positionner des jalons à une hauteur de 15 cm pour en faire des mini-haies. Avec support de transport en plastique.

Référence : 063428	Lot de 40	Prix T.T.C. : 94,90€
--------------------	-----------	----------------------

LATTE DE MARQUAGE



ÉPAISSEUR 3 mm LONGUEUR 35 cm LARGEUR 7,5 cm TTC 2,00€

Empreinte antidérapante en caoutchouc souple et très solide avec un aspect granuleux sur une face. 4 coloris disponibles : Bleu, Rouge, Vert et Jaune.

Référence : 069103 L'unité Prix T.T.C : 2,00€

LATTE VINYLE



à partir de TTC 2,20€

Livrées en 4 coloris assortis.

Référence : 069051U Latte L.40 cm x l.4 cm Prix T.T.C : 2,20€  
 Référence : 069221 Lot de 20 lattes - L.40 cm. x l.4 cm. Prix T.T.C : 38,70€  
 Référence : 069222 Lot de 40 lattes - L.40 cm. x l.4 cm. Prix T.T.C : 64,90€

ANGLE

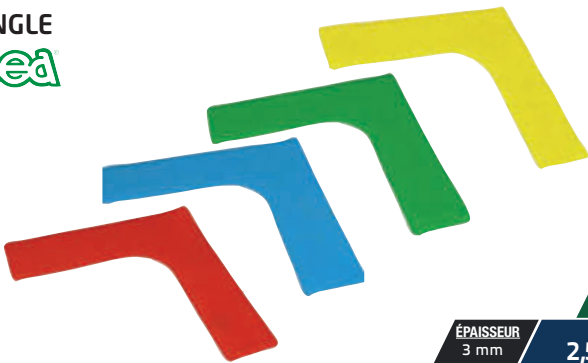

ÉPAISSEUR 3 mm TTC 2,50€

Empreinte antidérapante en caoutchouc souple et très solide avec un aspect granuleux sur une face. 4 coloris disponibles : Bleu, Rouge, Vert et Jaune. Dimensions : 27 x 27 x 7 cm.

Référence : 069101 L'unité Prix T.T.C : 2,50€

TRIANGLE COTÉ 20CM



CÔTÉ 20 cm ÉPAISSEUR 3 mm TTC 2,90€

Empreinte antidérapante en caoutchouc souple et très solide avec un aspect granuleux sur une face. 4 coloris disponibles : Bleu, Rouge, Jaune et Vert.

Référence : 069108 L'unité Prix T.T.C : 2,90€

EMPREINTE CARRÉE



ÉPAISSEUR 3 mm TTC 2,50€

Empreinte antidérapante en caoutchouc souple et très solide avec un aspect granuleux sur une face. 4 coloris disponibles : Bleu, Rouge, Vert et Jaune.

Référence : 069104 20 x 20 cm. Prix T.T.C : 2,50€

EMPREINTE FLÈCHE

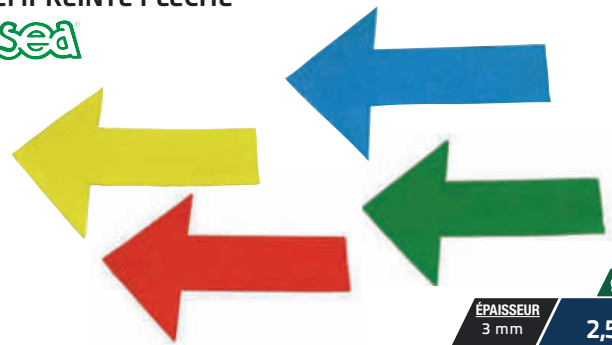

ÉPAISSEUR 3 mm TTC 2,50€

Empreinte antidérapante en caoutchouc souple et très solide avec un aspect granuleux sur une face. Dimensions : 23 x 18 x 7 cm. 4 coloris disponibles : Bleu, Rouge, Vert et Jaune.

Référence : 069102 L'unité Prix T.T.C : 2,50€

EMPREINTE MAIN



ÉPAISSEUR 3 mm TTC 2,60€

Empreinte antidérapante en caoutchouc souple et très solide avec un aspect granuleux sur une face. 4 coloris disponibles : Bleu, Rouge, Vert et Jaune.

Référence : 069105 La paire Prix T.T.C : 2,60€

EMPREINTE PIED

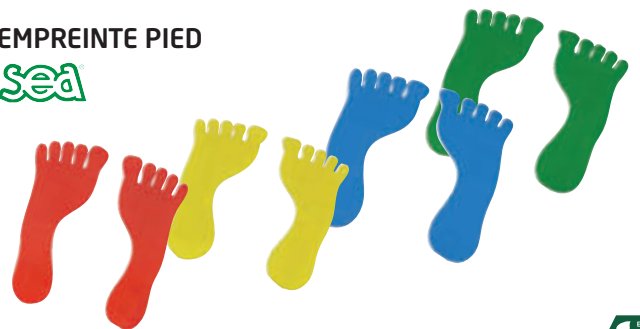

LONGUEUR 23 cm ÉPAISSEUR 3 mm TTC 2,60€

Empreinte antidérapante en caoutchouc souple et très solide avec un aspect granuleux sur une face. 4 coloris disponibles : Bleu, Rouge, Vert et Jaune.

Référence : 069106 La paire Prix T.T.C : 2,60€



KIT G : EMPREINTES RONDES

**sea**

**SOUPLE ET ANTIDÉRAPANT**

**KIT**

~~35,00€~~

**33,20€** TTC

DIAMÈTRE 25 cm ÉPAISSEUR 3 mm

ECO TAXE

Kit composé de 12 empreintes rondes (6 rouges et 6 jaunes).

Référence : 062992 Le kit Prix T.T.C : 33,20€

ENSEMBLE DE MARQUAGE

**sea**

**KIT**

~~50,00€~~

**46,00€** TTC

Ensemble de 20 lattes rouges (réf : 069103) et 4 angles jaunes (réf : 069101).

Référence : 069224 Le lot Prix T.T.C : 46,00€

EMPREINTE RONDE

**sea**

ECO TAXE

**3,00€** TTC

DIAMÈTRE 25 cm ÉPAISSEUR 3 mm

Empreinte antidérapante en caoutchouc souple et très solide avec un aspect granuleux sur une face. 4 coloris disponibles : Bleu, Rouge, Vert et Jaune.

Référence : 069100 L'unité Prix T.T.C : 3,00€

MARQUAGE NUMÉROS AU SOL

**SPORTi**

2023 NOUVEAU

Disponible en mai 2023

ECO TAXE

**34,90€** TTC

DIAMÈTRE 20,5 cm ÉPAISSEUR 3 mm

Marquage au sol avec numéros de 1 à 10. Antidérapant en caoutchouc souple et très solide avec un aspect granuleux sur une face.

Référence : 062981 Le lot de 10 Prix T.T.C : 34,90€

ROULEAU DE BANDE DE MARQUAGE

**sea**

FABRIQUE EN FRANCE

ECO TAXE

**12,90€** TTC

LARGEUR 4 cm à partir de

2,5M 10M 20M

Disponible en 3 dimensions : 2,5m, 10m ou 20m. 4 coloris disponibles : Bleu, Rouge, Vert et Jaune.

Référence : 069109 2,5m Prix T.T.C : 12,90€  
 Référence : 069057 10m Prix T.T.C : 27,00€  
 Référence : 069058 20m Prix T.T.C : 45,90€

KIT DE MARQUAGE TERRAIN

2023 NOUVEAU

ECO TAXE

**89,90€** TTC

Composé d'un enrouleur, d'un élastique de 50m et de 15 piquets vous sera très utile pour délimiter tout type d'aire de jeu. Cet élastique dit « boutonnière » de 3cm de largeur est bien visible et est muni de trous tissés pour faciliter l'utilisation des piquets. Sa longueur étirée peut atteindre 100m.

Référence : 099045 Le kit Prix T.T.C : 89,90€  
 Référence : 099044 Le lot de 15 piquets seul Prix T.T.C : 8,90€

MALLETTE MOTRICITÉ

**sea**

**KIT**

~~89,30€~~

**83,40€** TTC

Mallette contenant 32 empreintes vinyle en 4 couleurs (4 paires de pieds, 4 paires de mains, 4 triangles, 4 cercles et 8 flèches). Permet d'appréhender les notions d'équilibre, de formes et de couleurs.

Référence : 069215 L'unité Prix T.T.C : 83,40€  
 Référence : 024070 La mallette seule Prix T.T.C : 24,90€

MALLETTE PARCOURS MOTEUR

**sea**

**KIT**

~~132,50€~~

**114,90€** TTC

Mallette contenant 36 pièces vinyle en 4 couleurs (4 paires de pieds, 4 paires de mains, 4 rouleaux de marquage de 2,5m, 8 angles et 8 flèches). Permet de constituer des parcours psychomoteurs en associant pieds, mains et formes variées de couleurs différentes. Livrée avec notice.

Référence : 069214 L'unité Prix T.T.C : 114,90€  
 Référence : 024070 La mallette seule Prix T.T.C : 24,90€

ÉCHELLE DE VÉLOCITÉ SIMPLE 2M



LONGUEUR	LARGEUR	ECO TAXE	TTC
2 m	50 cm		9,90€

Formée de 2 lanières en nylon et de 5 barreaux plats pour la sécurité, c'est l'outil idéal pour le travail des appuis et de la coordination. Fournie avec une housse de transport.

Référence : 063180 L'unité Prix T.T.C : 9,90€

ÉCHELLE DE VÉLOCITÉ SIMPLE 4M

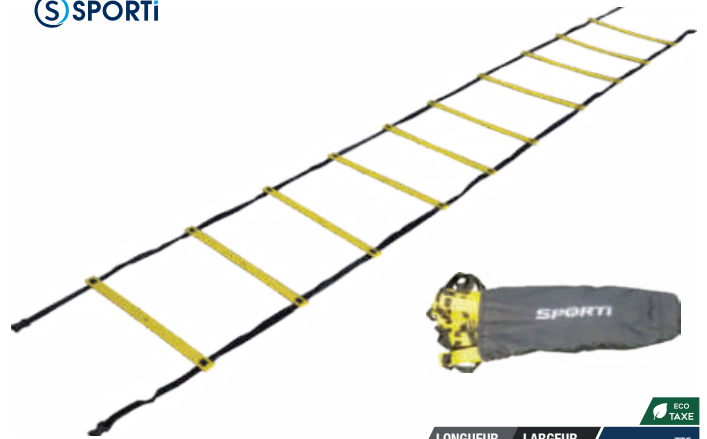

LONGUEUR	LARGEUR	ECO TAXE	TTC
4 m	50 cm		19,50€

Formée de 2 lanières en nylon et de 10 barreaux plats pour la sécurité, c'est l'outil idéal pour le travail des appuis et de la coordination. Fournie avec une housse de transport.

Référence : 063177 L'unité Prix T.T.C : 19,50€

ÉCHELLE DE VÉLOCITÉ DOUBLE



LONGUEUR	LARGEUR	ECO TAXE	TTC
4 m	1 m		32,90€

De même composition que l'échelle de vitesse simple, l'échelle de vitesse double permet de travailler différemment notamment grâce à un écart des appuis plus important. Fournie avec une housse de transport.

Référence : 063178 L'unité Prix T.T.C : 32,90€

LOT DE 12 CERCEAUX OCTOGONAUX



Livré avec sac de transport

Ø EXTERIEUR	ECO TAXE	TTC
49 cm		42,90€

Lot de 12 cerceaux octogonaux avec clips de liaison. Coloris : Jaune fluo. Livré avec sac de transport.

Référence : 063456 Le lot Prix T.T.C : 42,90€

ÉCHELLES DE VÉLOCITÉ «EN CROIX»

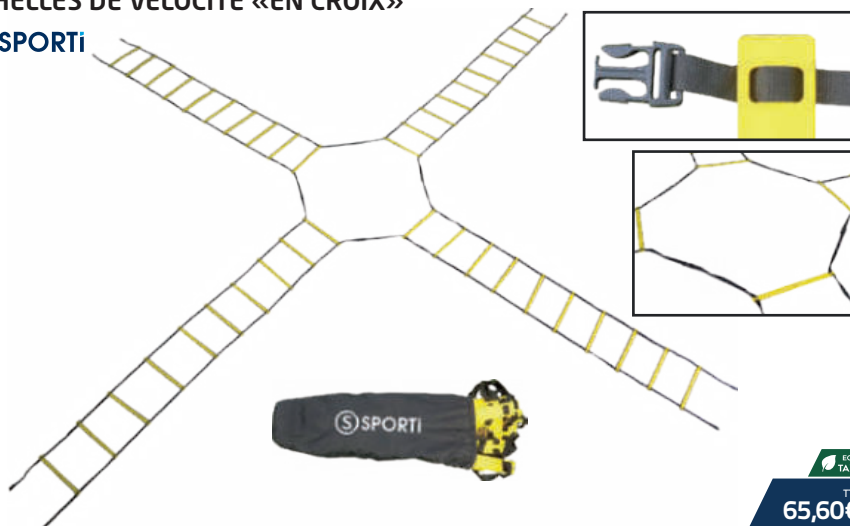

ECO TAXE	TTC
	65,60€

Ensemble de 4 échelles de vitesse simple (ref 063177) permettant l'installation d'une «croix» (~ 10x10m) pour varier les exercices de motricité. Fournies avec housses de transport.

Référence : 063451 L'unité Prix T.T.C : 65,60€

LOT DE 10 LATTES D'ENTRAÎNEMENT



LONGUEUR	LARGEUR	HAUTEUR	ECO TAXE	TTC
50 cm	4 cm	0,5 cm		26,90€

Lot de 10 lattes en PVC blanc.

Référence : 025008 Prix T.T.C : 26,90€

PIQUET DE SLALOM  
POINTE PLASTIQUE 160CM

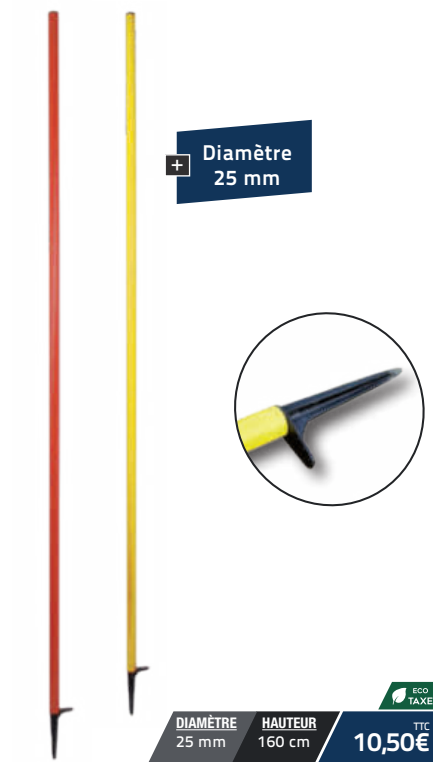

+ Diamètre 25 mm

DIAMÈTRE	HAUTEUR	TTC
25 mm	160 cm	10,50€

Piquet de slalom pointe plastique. Disponible en Rouge et Jaune.  
Référence : 063349 L'unité Prix T.T.C : 10,50€

PIQUET DE SLALOM 25MM

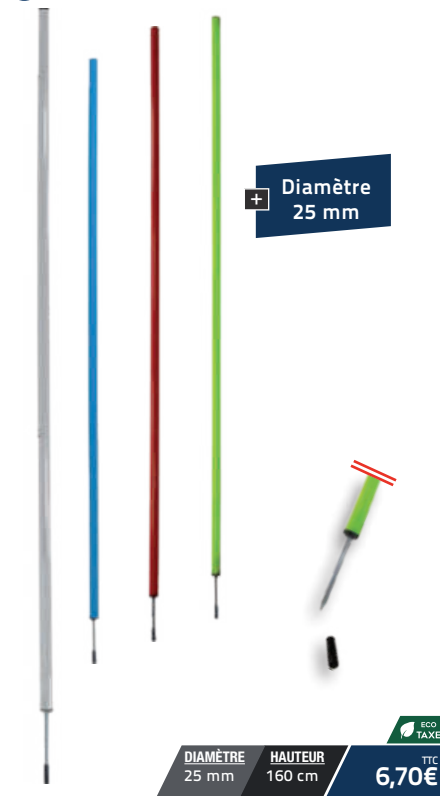

+ Diamètre 25 mm

DIAMÈTRE	HAUTEUR	TTC
25 mm	160 cm	6,70€

Piquet en PVC avec pointe acier. Disponible en Blanc, Bleu, Rouge et Jaune fluo.  
Référence : 063130 L'unité Prix T.T.C : 6,70€

PIQUET DE SLALOM 32MM



+ Diamètre 32 mm

DIAMÈTRE	HAUTEUR	TTC
32 mm	170 cm	8,30€

Piquet en PVC avec pointe acier. Disponible en Blanc, Bleu, Rouge et Jaune fluo.  
Référence : 063129 L'unité Prix T.T.C : 8,30€

PIQUET DE SLALOM 160CM  
TERRAIN SYNTHÉTIQUE

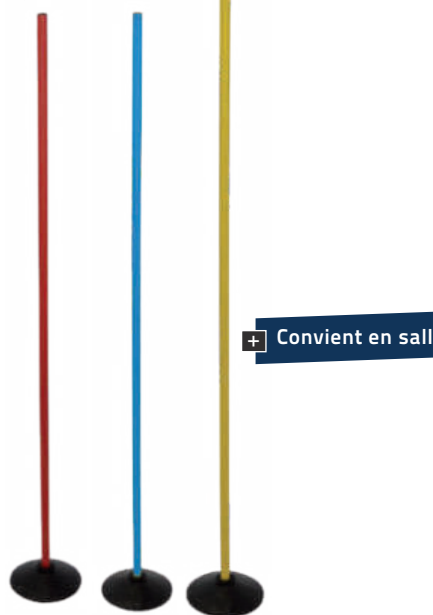

+ Convient en salle

DIAMÈTRE	HAUTEUR	TTC
25 mm	160 cm	11,60€

Piquet composé d'une base caoutchouc massif de 22cm + jalon. Disponible en Jaune, Bleu ou Rouge.

Référence : 063312 L'unité - Jaune Prix T.T.C : 11,60€  
Référence : 063313 L'unité - Bleu Prix T.T.C : 11,60€  
Référence : 063314 L'unité - Rouge Prix T.T.C : 11,60€

PIQUET DE SLALOM FLEXIBLE

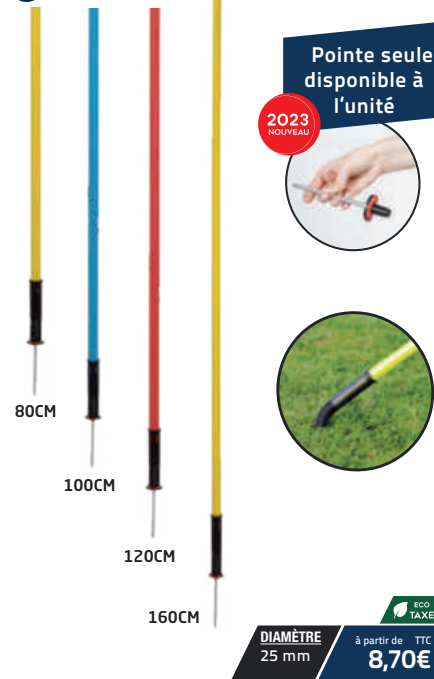

Pointe seule disponible à l'unité

2023 NOUVEAU



DIAMÈTRE	à partir de	TTC
25 mm	80cm	8,70€

Flexible à l'embase. Disponible en 3 coloris (Jaune, Rouge et Bleu) et 4 tailles (80, 100, 120 et 160cm).

Référence : (L'unité) Prix T.T.C :  
063319 80cm 8,70€  
063319 100cm 9,30€  
063319 120cm 9,90€  
063319 160cm 10,30€  
063427 Pointe seule 6,90€

SAC À JALONS / PIQUETS DE SLALOM



+ Jusqu'à 50 jalons / piquets

LONGUEUR	LARGEUR	HAUTEUR	TTC
185 cm	25 cm	25 cm	23,90€

Sac en toile nylon renforcée. Fermeture par zip. Grâce à ses poignées, ce sac permet de transporter facilement jusqu'à 50 piquets de slalom.

Référence : 078063 L'unité Prix T.T.C : 23,90€

JALONS PLASTIQUES AVEC BOUCHONS

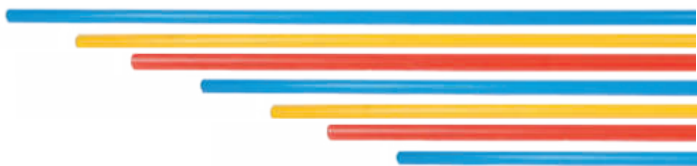

DIAMÈTRE 25 cm à partir de TTC **1,40€** ECO TAXE

Disponible en 3 coloris : Jaune / Rouge / Bleu

Référence : 063022N	L : 30cm. Dans la limite des stocks	Prix T.T.C : 1,40€
Référence : 063022H	L : 80cm.	Prix T.T.C : 2,20€
Référence : 063022M	L : 100cm.	Prix T.T.C : 2,60€
Référence : 063022J	L : 120cm.	Prix T.T.C : 3,00€
Référence : 063022C	L : 140cm.	Prix T.T.C : 3,60€
Référence : 063022K	L : 160cm.	Prix T.T.C : 4,00€
Référence : 063022D	L : 180cm.	Prix T.T.C : 4,50€

BÂTON DE BOIS



à partir de TTC **3,90€** ECO TAXE

Bâton en bois tourné poli. Utilisé pour les échauffements en salle.

Référence : 033115	L. 80 cm.	L'unité	Prix T.T.C : 3,90€
Référence : 033115	L. 100 cm.	L'unité	Prix T.T.C : 4,20€
Référence : 033115	L. 120 cm.	L'unité	Prix T.T.C : 4,70€
Référence : 033115	L. 140 cm.	L'unité	Prix T.T.C : 5,00€

BASE DE FIXATION RIGIDE



DIAMÈTRE 22 cm POIDS 220 g HAUTEUR 11 cm à partir de TTC **5,90€**

Base en PVC rigide lestable. Jaune. Pour jalons Ø: 25mm.

Référence : 063396 Prix T.T.C : 5,90€

BASE CAOUTCHOUC



DIAMÈTRE 22 cm POIDS 1,25 kg à partir de TTC **8,10€**

Base en caoutchouc massif. Pour jalons Ø: 25mm.

Référence : 063172 Prix T.T.C : 8,10€

BASE CAOUTCHOUC 3 TROUS



DIAMÈTRE 23 cm POIDS 1,25 kg à partir de TTC **8,50€** ECO TAXE

Base souple à 3 trous permettant d'emboîter facilement 3 jalons. Forme en V avec 2 jalons pour les exercices de slalom. Pour jalon de Ø : 25mm.

Référence : 063346 Prix T.T.C : 8,50€

BASE À LESTER



ROUGE = pour tube Ø25mm

Jaune = pour tube Ø32mm

DIAMÈTRE 24 cm POIDS 360 g HAUTEUR 12 cm à partir de TTC **11,90€**

Base à lester avec du sable, assure une parfaite stabilité lors des exercices. Jaune / Rouge.

Référence : 063347 pour tube Ø25mm Prix T.T.C : 11,90€  
Référence : 063348 pour tube Ø32mm Prix T.T.C : 11,90€

BASE MULTI-FONCTIONS

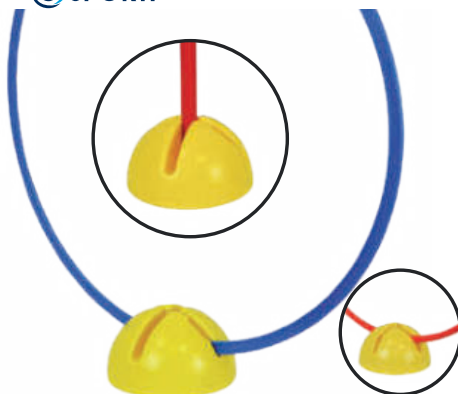

DIAMÈTRE 20 cm POIDS 350 g HAUTEUR 11 cm à partir de TTC **6,30€** ECO TAXE

Socle multi-fonctions pour jalons Ø 25 mm, cerceaux ronds et plats. Jaune.

Référence : 063170 Prix T.T.C : 6,30€

BASE DE FIXATION SOUPLE



DIAMÈTRE 24 cm POIDS 850 g HAUTEUR 12 cm à partir de TTC **21,90€** ECO TAXE

Base en PVC souple. Pour jalon Ø : 25mm.

Référence : 063075 Prix T.T.C : 21,90€

ARCHE DE PRÉCISION

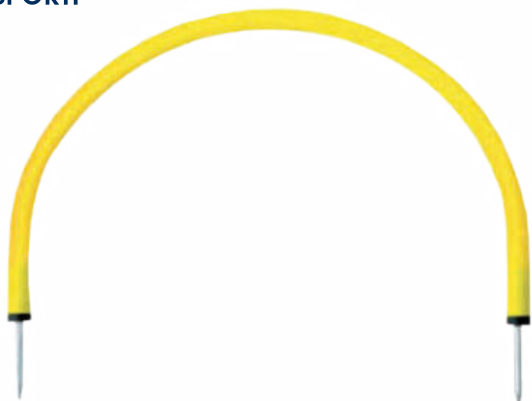

LONGUEUR	HAUTEUR	TTC <b>9,20€</b>
50 cm	40 cm	

Arche de précision de grande qualité en PVC avec pointe en acier.

Référence : 063247 L'unité Prix T.T.C : 9,20€

KIT ARCHE DE PRÉCISION TERRAIN SYNTHÉTIQUE ET SALLE



Arche	Bases
H. 40 cm	Ø 22 cm
L. 55 cm	P. 1,25 Kg

à partir de TTC  
**8,10€**

Arche de précision de grande qualité en PVC pour terrain synthétique et sable. Composé d'une arche de deux bases en caoutchouc massif.

Référence : 063323 Le kit Prix T.T.C : 22,90€  
Référence : 063322 L'arche seule Prix T.T.C : 8,10€

KIT ENTRAÎNEMENT NON LESTÉ



KIT
<del>25,00€</del>
TTC <b>23,30€</b>

Kit comprenant : 2 bases à lester, 3 jalons de longueur 1,60m, 2 pinces de fixation permettant la solidarisation de l'ensemble.

Référence : 062723 L'unité Prix T.T.C : 23,30€

KIT ENTRAÎNEMENT LESTÉ



KIT
<del>30,40€</del>
TTC <b>27,90€</b>

Kit comprenant : 2 bases plates noires lestées, 3 jalons de longueur 1,60m, 2 pinces de fixation pour consolider l'ensemble.

Référence : 062722 L'unité Prix T.T.C : 27,90€

PINCES



à partir de TTC  
**1,10€**

Pince rotative multi-usages permet de maintenir tubes et cerceaux entre eux (ex : sauts d'obstacles, utilisée avec les cerceaux pour créer des cibles...).

A/ Lot de 12 en 4 coloris : Jaune / Rouge / Vert / Bleu.  
B/ Pince jalons-cerceaux ronds / jalons-cerceaux plats.

Référence : 064424 Rotative multi-usages A/ Lot de 12 Prix T.T.C : 18,70€  
Référence : 063131 Multi-usages noir B/ L'unité Prix T.T.C : 1,10€

BANDES DE FIXATION VELCRO



TTC  
**3,90€**

Permet de fixer un cerceau sur un but de hand ou de foot afin de travailler la précision.

Référence : 062719 la paire Prix T.T.C : 3,90€

HAIE SOUPLE



S'écrase sous le pied puis se redresse automatiquement



à partir de TTC **4,30€**

Haie en PVC souple pour éviter tout danger. Elle retrouve sa position d'origine automatiquement si l'on marche dessus.

Référence : 063184	Larg. 46cm.	Haut. 15cm.	Bleu turquoise	Prix T.T.C : 4,30€
Référence : 063185	Larg. 46cm.	Haut. 23cm.	Jaune	Prix T.T.C : 4,80€
Référence : 063186	Larg. 46cm.	Haut. 30cm.	Orange	Prix T.T.C : 5,30€

HAIE DE VÉLOCITÉ

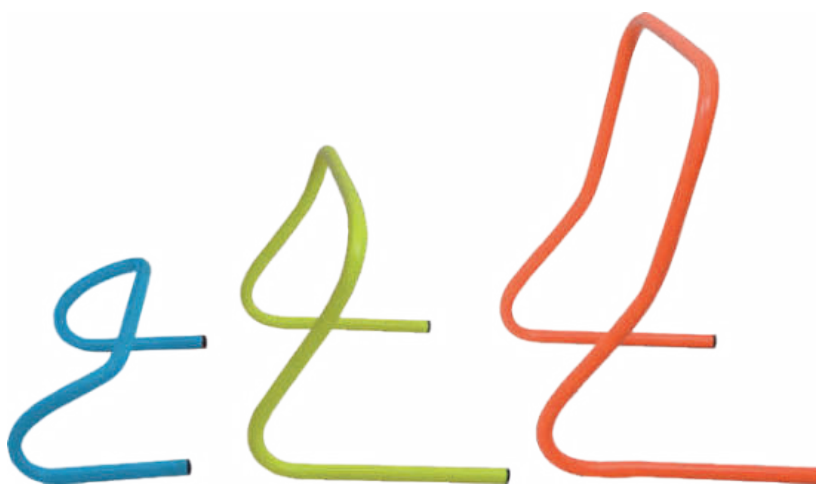

à partir de TTC **4,80€**

Haie en PVC renforcé. Pratique et facile à transporter et à stocker.

Référence : 063183	Larg. 47cm.	Haut. 15cm.	Bleu turquoise	Prix T.T.C : 4,80€
Référence : 063183	Larg. 47cm.	Haut. 30cm.	Jaune	Prix T.T.C : 5,80€
Référence : 063183	Larg. 47cm.	Haut. 45cm.	Orange	Prix T.T.C : 7,40€

HAIE BASCULANTE

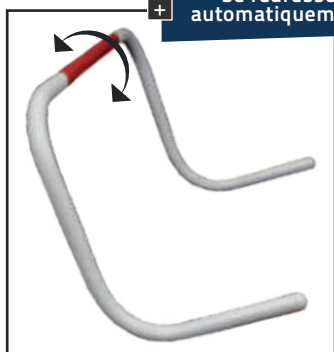

Se redresse automatiquement

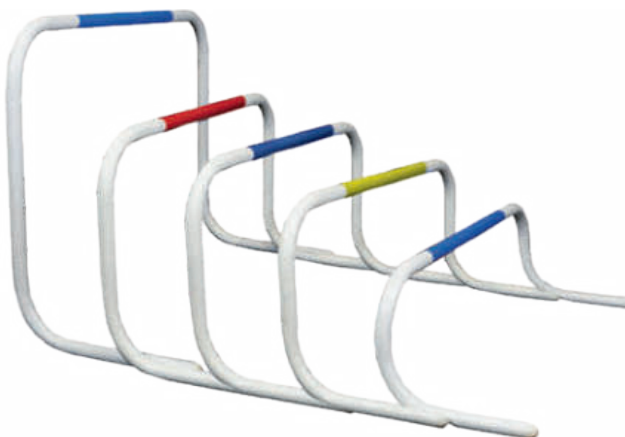

à partir de TTC **15,00€**

Très pratiques, ces haies se redressent automatiquement.

Référence : 063302	Larg. 70cm	Haut. 21cm.	Blanc/Bleu	Prix T.T.C : 15,00€
Référence : 063302	Larg. 70cm	Haut. 26cm.	Blanc/Jaune	Prix T.T.C : 16,50€
Référence : 063302	Larg. 70cm	Haut. 31cm.	Blanc/Bleu	Prix T.T.C : 16,70€
Référence : 063302	Larg. 70cm	Haut. 36cm.	Blanc/Rouge	Prix T.T.C : 18,50€
Référence : 063302	Larg. 70cm	Haut. 50cm.	Blanc/Bleu	Prix T.T.C : 21,90€

HAIE DE VÉLOCITÉ SEA



+ Disponible en kit  
6 haies / 3 hauteurs.  
94,30€ au lieu de 105,00€

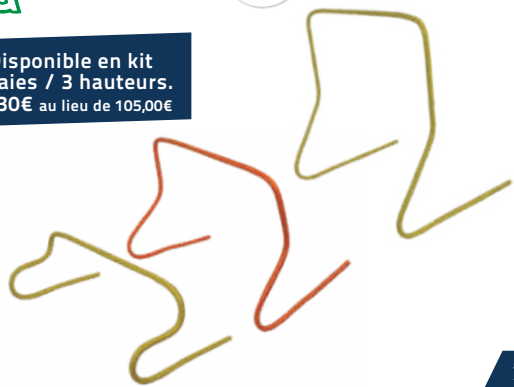

à partir de TTC  
**15,20€**

Haie de vélocité en matériau élastomère, très souple, légère et transportable.

Référence : 025013	∅ : 16mm - L. 60cm - H. 20 cm	Prix T.T.C. : 15,20€
Référence : 025013	∅ : 16mm - L. 60cm - H. 40 cm	Prix T.T.C. : 17,40€
Référence : 025013	∅ : 16mm - L. 60cm - H. 60 cm	Prix T.T.C. : 19,90€
Référence : 025013A	KIT : 2 x 20cm + 2x40cm + 2x60cm	Prix T.T.C. : 94,30€

HAIE D'INITIATION RÉGLABLE



à partir de TTC  
**25,90€**

Haie en tube PVC avec système de réglage de la hauteur. Largeur : 100cm.

Référence : 063386	Petit modèle - Rouge	réglable de 35 à 60 cm.	Prix T.T.C. : 25,90€
Référence : 063393	Grand modèle - Bleu	réglable de 60 à 105 cm.	Prix T.T.C. : 28,90€

HAIE 3 HAUTEURS

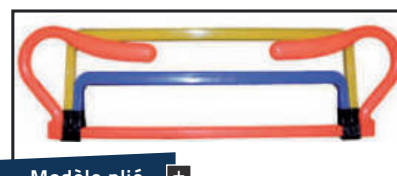
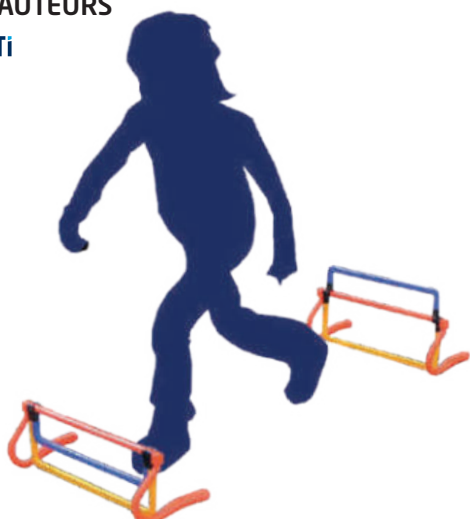

Modèle plié +



15 x 47cm

23 x 47cm

29 x 47cm

3 positions  
pour 3 hauteurs différentes

LARGEUR  
47 cm

à partir de TTC  
**9,10€**

Idéales pour construire des séances de motricité diversifiées, ces haies réglables sur 3 hauteurs (15cm, 23cm et 29cm) permettent de proposer des exercices différents selon l'âge et le niveau de difficulté souhaité. Facilement transportables et pliables. Pour une utilisation en intérieur comme en extérieur.

Référence : 025032

L'unité

Prix T.T.C. : 9,10€

KIT HAIES DE VÉLOCITÉ



KIT

~~76,80€~~

à partir de TTC  
**69,00€**

Ce kit comprend :  
4 haies 15cm, 4 haies 30cm, 4 haies 45cm et un porte haie.

Référence : 063308	Le kit	Prix T.T.C. : 69,00€
Référence : 063304	Le porte haie seul	Prix T.T.C. : 4,80€

KIT MULTI-HAUTEURS

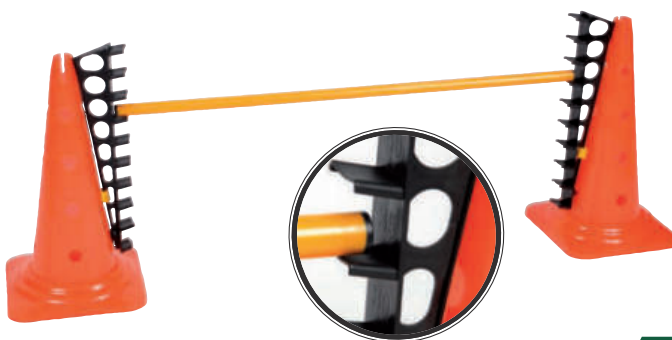

Cônes	Jalon
H. 50 cm	L. 1 m

à partir de TTC  
**29,90€**

Ensemble avec taquets multi-hauteurs pour adapter les sauts à vos besoins. La hauteur peut varier directement sur les cônes (sans taquet) ou avec l'utilisation des taquets.

Référence : 063353	Le kit	Prix T.T.C. : 29,90€
--------------------	--------	----------------------

# TCHOUKBALLS

## TCHOUKBALL

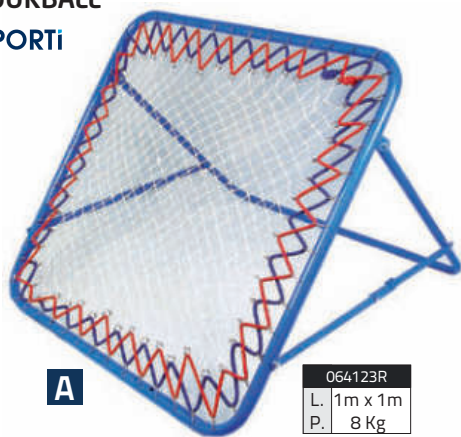

**A**

064123R  
L. 1m x 1m  
P. 8 Kg



**B**

064226  
L. 1m x 1m  
P. 6,6 Kg



Inclinaison : 0 à 90°

à partir de TTC  
**134,90€**

**A** Cadre de section 32mm en acier peint bleu avec un filet nylon fixé par sandows. Adapté à la pratique dès le plus jeune âge et apprentissage aux premiers rebonds.  
**B** Cadre léger de section 40mm en acier léger de couleur noire. Inclinaison réglable permettant l'apprentissage des premiers rebonds sous tous les angles.

Référence : 064123R  
Référence : 064123F  
Référence : 064226

**A**  
**A** Filet de rechange  
**B**

Prix T.T.C : 134,90€  
Prix T.T.C : 44,90€\*  
Prix T.T.C : 139,90€

\* Non soumis à l'écotaxe.

## TCHOUKBALL DOUBLE



Réglable de 50 à 70°

Cadre  
L. 1 m  
l. 1 m

POIDS 11,3 kg TTC **229,90€**

Tchoukball double avec barre réglable permettant de modifier l'inclinaison (18 positions) et donc de varier les exercices (jeu court et jeu long). Idéal pour le travail technique, à répétition et de précision, notamment des gardiens et ce, dès le plus jeune âge. Cadre en acier bleu de section 32mm avec filet fixé par 2 sandows sur crochets amovibles.

Référence : 064125 L'unité Prix T.T.C : 229,90€

## TCHOUKBALL 4 CÔTÉS

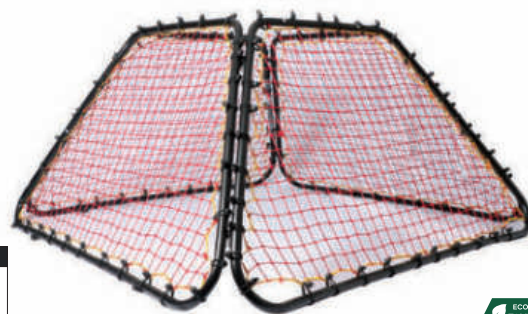

Dimensions face  
90 cm  
73 cm  
180 cm

à partir de TTC  
**239,90€**

Tchoukball 4 faces permettant de travailler à plusieurs. Il s'utilise pour tous les sports collectifs et individuels. Idéal pour le travail technique, physique, à répétition et de précision, notamment des gardiens et ce, dès le plus jeune âge. Cadre en acier noir de section 32mm avec filet en polyéthylène fixé par sandows.

Référence : 064121 L'unité Prix T.T.C : 239,90€

## MINI TCHOUKBALL 76CM



2023 NOUVEAU  
Disponible en avril 2023

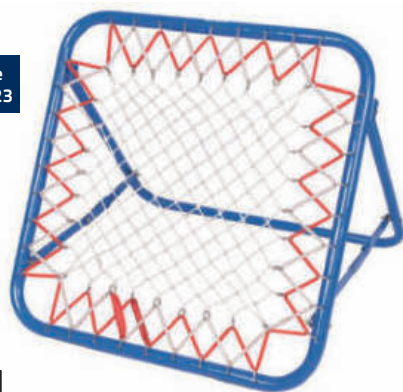

Nouvelle dimension +

064045  
L. 76x76cm  
P. 7 Kg

à partir de TTC  
**99,90€**

Cadre de section 32mm en acier peint bleu avec un filet nylon fixé par sandows. Adapté à la pratique dès le plus jeune âge et à l'apprentissage aux premiers rebonds.

Référence : 064045 L'unité Prix T.T.C : 99,90€

## TCHOUKBALL À MAIN

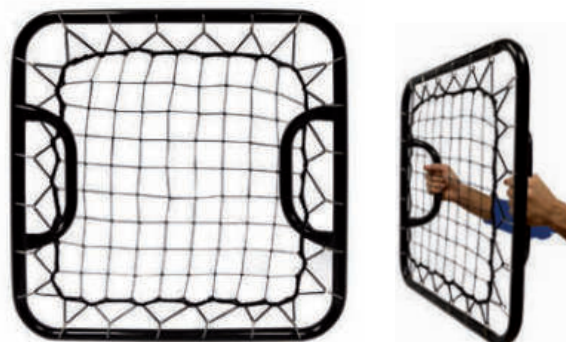

Cadre  
L. 60 cm  
l. 60 cm

POIDS 2 kg TTC **54,90€**

Tchoukball à main avec filet de rebond pour travailler les réflexes, notamment lors de l'entraînement des gardiens. Cadre en acier noir de section 25mm avec poignées, dimensions 60x60cm. Filet fixé avec sandow sur crochets amovibles.

Référence : 064124 L'unité Prix T.T.C : 54,90€



• MANNEQUIN GONFLABLE



Se redresse automatiquement

Réservoir plein	Réservoir vide	HAUTEUR 185 cm	TTC <b>129,90€</b>
P. 15 Kg	P. 2,15 Kg		

Mannequin d'entraînement gonflable en PVC souple et robuste avec poignées de transport. Idéal pour travailler les situations de jeux sans se blesser, au handball comme au football.

Référence : 063435 L'unité Prix T.T.C : 129,90€

MANNEQUINS GONFLABLES



2023 NOUVEAU

Disponible en mai 2023

2 tailles : 180 et 205cm

Se redresse automatiquement



à partir de TTC **99,90€**

Ce mannequin vous permettra de travailler les « sorties » aériennes de vos gardiens en toute sécurité. Un fois la base remplie d'eau ou de sable et le haut gonflé, ce mannequin résistant aux coups de crampons restera stable et sécurisant.

Référence : 063476	180 cm	Prix T.T.C : 99,90€
Référence : 063477	205 cm	Prix T.T.C : 114,90€

KIT TCHOUKBALL



2023 NOUVEAU



KIT  
~~336,40€~~  
à partir de TTC **309,90€**

Ce kit se compose de :  
- 2 Tchoukballs / ref : 064123R - 2 Ballons hand progressif T1 / ref : 067310  
- 12 Chasuble taille M / ref : 063209 (2 coloris différents assortis)

Référence : 064153 Le kit Prix T.T.C : 309,90€

MANNEQUIN 180CM



2023 NOUVEAU nouveau coloris +

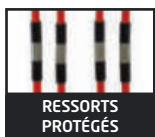

+ Structure en métal



DISPONIBLE EN KIT DE 3  
284,70€ TTC  
↓  
264,90€ TTC  
Soit le mannequin à 88,30€ TTC

à partir de TTC  
94,90€

Composé d'une structure en métal équipée de ressorts lui permettant de plier sans rompre et d'un plastron en plastique. Se fixe au sol grâce à 4 pointes en métal. Peut s'utiliser sur terrain synthétique grâce à sa base en caoutchouc (non fournie, réf 063454).

MANNEQUIN SEUL		KIT DE 3 MANNEQUINS		MANNEQUIN + BASE	
Référence : 063452	● Mannequin seul jaune jaune	Prix T.T.C : 94,90€	Référence : 063471	● Le kit de 3 mannequins jaune	Prix T.T.C : 264,90€
Référence : 063475	● Mannequin seul rouge	Prix T.T.C : 94,90€	Référence : 063483	● Le kit de 3 mannequins rouge	Prix T.T.C : 264,90€
				Référence : 063455	● Mannequin jaune + base Prix T.T.C : 141,90€
				Référence : 063484	● Mannequin rouge + base Prix T.T.C : 141,90€

BASE CAOUTCHOUC POUR MANNEQUINS

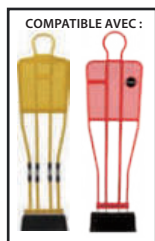

Base  
P. 12 Kg

TTC  
51,90€

Base en caoutchouc lestée. Permet de maintenir les mannequins en place sur surfaces lisses ou synthétiques. Compatible avec de nombreux modèles de mannequins.

Référence : 063454 Base seule Prix T.T.C : 51,90€

BASE LESTÉE 2 EN 1 POUR BUTS ET MANNEQUINS

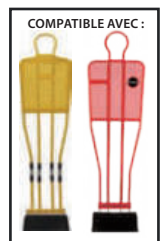
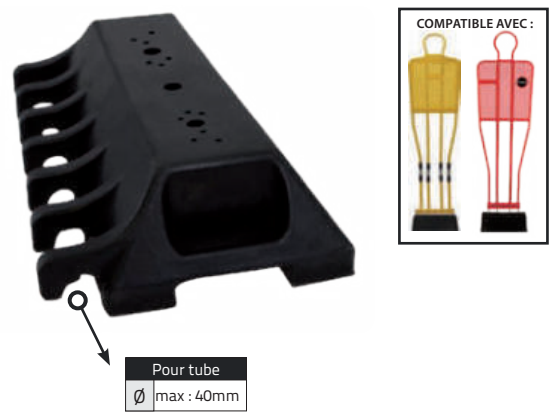

Base  
P. 12 Kg

LONGUEUR 50 cm LARGEUR 32 cm HAUTEUR 11,2 cm  
TTC  
59,90€

Informations détaillées page 40.

Référence : 063344 L'unité Prix T.T.C : 59,90€

• MANNEQUIN PRO FOOT 180CM

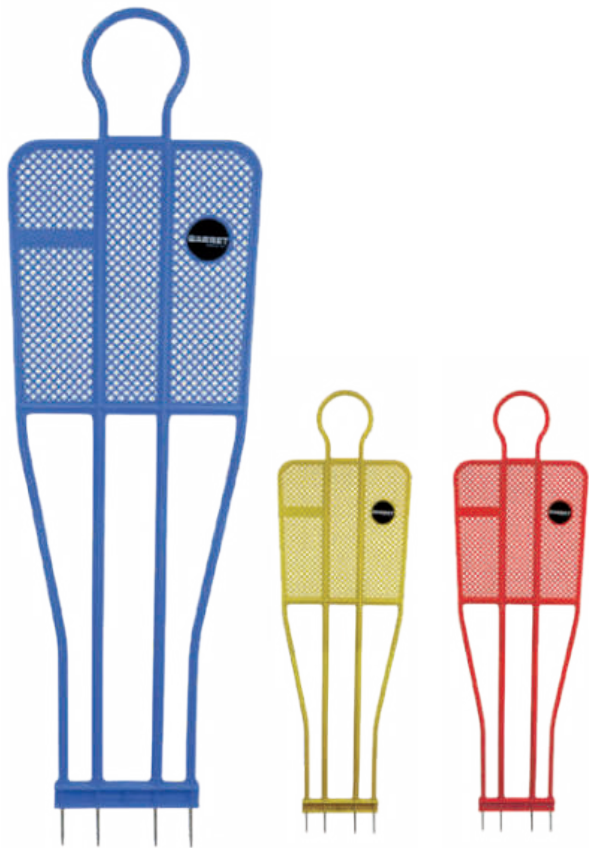

ECO TAXE  
TTC  
**174,90€**

Brevet BARRET (Fournisseur officiel de nombreux clubs pro). Très souple, il se plie mais ne rompt pas. 4 points acier pour une grande stabilité. Disponible en Rouge, Jaune et Bleu.

Référence : 062717A

180 cm

Prix T.T.C : 174,90€

MANNEQUINS SOUPLES



Disponible en mai 2023  
NOUVEAU



ECO TAXE  
à partir de TTC  
**23,90€**

Mannequin souple livré dans son sac de transport. Vendu en kit avec des piquets de slalom flexibles pour terrain herbe ou sable ou avec des jalons + bases pour terrain synthétiques et durs.

Référence : 063479	Kit 3 mannequins + piquets de slalom flexibles + sac de transport	Prix T.T.C : 109,90€
Référence : 063478	Le mannequin souple seul	Prix T.T.C : 23,90€

• CHARIOT À MANNEQUINS



PRIX TTC  
à partir de  
**69,90€**  
ECO TAXE

Chariot à mannequins noir pouvant accueillir les mannequins réf 062717A et 063452. Facile à monter, très robuste et très maniable, il vous facilitera vos séances de coup franc.

Référence : 062718

L'unité

Nous consulter

MANNEQUIN JUNIOR 106CM



Disponible en mai 2023  
NOUVEAU



LARGEUR  
33 cm  
TTC  
**49,90€**  
ECO TAXE

Avec sa structure et son plastron en plastique résistant et flexible, ce mannequin vous permettra de faire travailler le dribble et les coup-francs aux plus jeunes. Avec 2 pics en acier pour planter dans le sol (non compatible avec les bases 063454 et 063344)

Référence : 063481

L'unité

Prix T.T.C : 49,90€

• PLANCHE À REBONDS

« *L'Originale* »



« *L'Originale* » EN 4 POINTS :

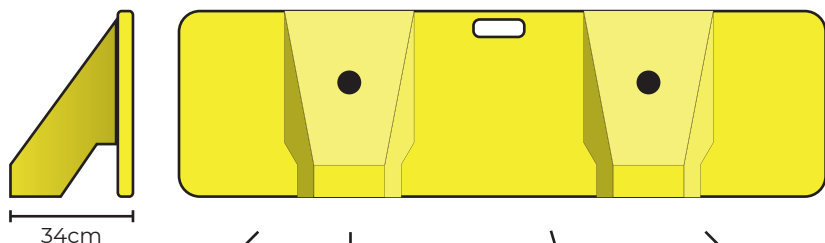

**MANIABLE ET STABLE**  
Conception monobloc et répartition du lest

**SURFACE DE CONTACT**  
parfaitement plane  
Procédé de remplissage qui a fait ses preuves

**DURABLE**  
Qualité des matériaux sélectionnés et sélectionnés et savoir-faire d'un fabricant français

**POLYVALENTE**  
Multiples positions possibles

Déjà utilisée par de nombreux clubs professionnels français, européens et fédérations.



➕ Poignée de transport



POIDS	LONGUEUR	LARGEUR	HAUTEUR	TTC
23 kg	180 cm	34 cm	50 cm	529,00€

Réalisée\* en monobloc auto lestée, son équilibre et les matériaux qui la composent contribuent à restituer fidèlement les qualités naturelles d'une passe ou d'un tir.

Elle offre des possibilités illimitées pour vos exercices de passes, de maîtrise d'enchaînements, de reprise et de frappe de balle. Elle vous servira tour à tour de couloirs de une-deux, cible de frappe, relayeur, mini-buts ou en position plan incliné pour le travail de réflexe des gardiens ou de reprises de volée pour les attaquants.

Inusable et indestructible : Les matériaux utilisés ont été sélectionnés pour leur fiabilité et leurs grandes capacités réactives. Une étude minutieuse et une attention particulière ont été portés sur le maintien à long terme de la planéité de la surface de contact et la qualité du rebond. La répartition des volumes de lest lui confère une excellente stabilité et un équilibre parfait.

\* Un procédé de fabrication spécifique protégé, qui permet de maîtriser l'adhérence entre la mousse de remplissage et la coque.

Référence : 064118	Jaune	Prix T.T.C : 529,00€
Référence : 064118	Rouge	Prix T.T.C : 529,00€



CIBLE POUR BUT DE FOOTBALL À 8 OU À 11

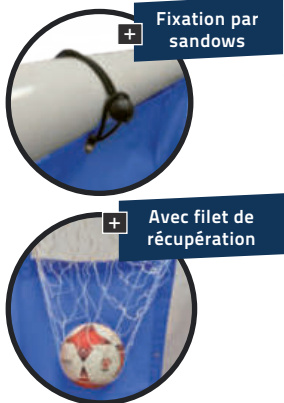

Cible	
L.	100 cm
H.	60 cm

2 dimensions +

But à 8	
L.	600 cm
H.	210 cm

But à 11	
L.	732 cm
H.	244 cm

à partir de TTC **127,90€**

Cible pour but de football à 8 ou à 11 en bâche polyester enduite très résistante pour le travail de la précision. Comporte 5 cibles numérotées (dimensions : 1 x 0.6m) avec filet derrière chaque cible pour faciliter la récupération du ballon. Fixation par sandows.

Référence : 064110

La cible pour but à 8 - 26 sandows fournis

Prix T.T.C : 127,90€

Référence : 064107

La cible pour but à 11 - 30 sandows fournis

Prix T.T.C : 169,90€

CIBLE AVEC BASE AUTO-LESTÉE POUR BUT À 8 OU À 11



2023 NOUVEAU Disponible en mai 2023

Disponible en 2 tailles +

FOOTBALL à 8

FOOTBALL à 11

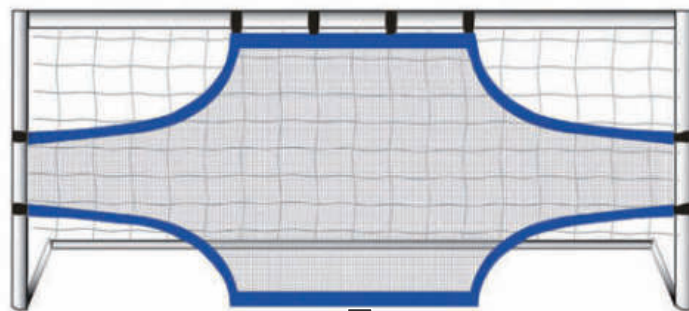

Livré avec sac de transport +

base auto-lestée +



à partir de TTC **179,90€**

Filet polyester 600 deniers. Lest inclus pour maintenir le filet droit et tendu. Fixation rapide sur la barre et les poteaux grâce à son système de sangles et clips.

Référence : 064022

Pour but FOOTBALL à 8

Prix T.T.C : 179,90€

Référence : 064023

Pour but FOOTBALL à 11

Prix T.T.C : 199,90€

CIBLE AJUSTABLE FOOTBALL



3 attaches velcro +

Montage et réglage facile et rapide +

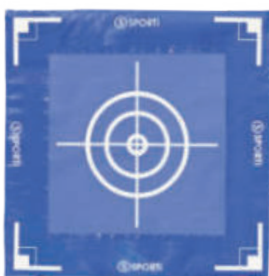

Ajustable en hauteur = s'adapte sur but à 8 et à 11

Cible	
L.	60 cm
l.	60 cm
Support	
L.	74 cm
l.	74 cm

Livré avec 2 sardines.

Livré avec son sac de transport

à partir de TTC **74,90€**

Conçu en bâche polyester enduite très résistante et facile à installer grâce à son système de velcro, ce jeu de 4 cibles ajustables (2x2) peut être installé sur des buts de football à 8 (6 x 2.1m) ou à 11 (7.32 x 2.44m) grâce aux sangles réglables. Il sera votre partenaire idéal pour vos séances de tir au but. Coloris : bleu. Livré avec son sac de transport. Peut être installé sur herbe et sur synthétique.

Référence : 064106

la paire = 4 cibles

Prix T.T.C : 74,90€

**KIT TENNIS-BALLON / FUTNET / MINI-TENNIS**

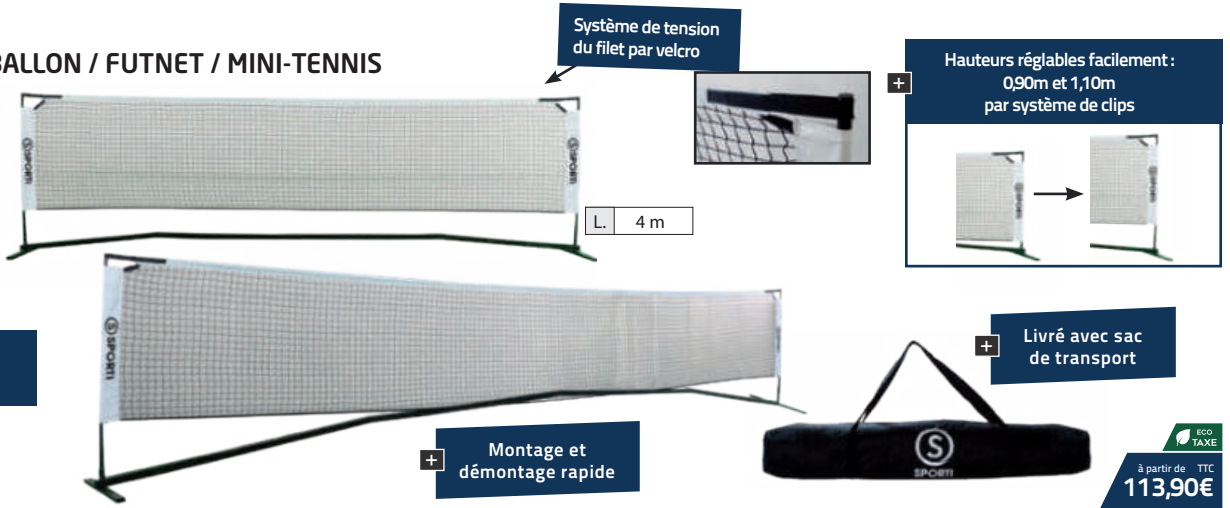

L. 6 m

à partir de TTC **113,90€**

Ensemble conçu à la fois pour tennis-ballon ou futnet et mini-tennis. Structure en acier rectangulaire très stable grâce à la largeur de ses pieds qui évite tout risque de basculement. Conçu pour une utilisation sur tout type de surface. Très pratique et facile à installer, ce kit se monte et se démonte très rapidement. Livré avec filet PE 2mm maille 40mm. Livré avec sac de transport. Disponible en 2 longueurs : 4M et 6M. 2 hauteurs réglables : 0,90m et 1,10m.

Référence : 099046	4m	Prix T.T.C : 113,90€	Référence : 099047	6m	Prix T.T.C : 144,90€
Référence : 099046F	Filet 4m seul	Prix T.T.C : 35,90€	Référence : 099047F	Filet 6m seul	Prix T.T.C : 46,90€
Référence : 099047S	Le sac transport seul (compatible 4 et 6m.)				Prix T.T.C : 14,90€

**KIT FUTNET 4M / 6M**



<b>KIT FUTNET 4M - Réf : 099042</b>	<del>203,80€</del> <b>193,50€</b> TTC	<b>KIT FUTNET 6M - Réf : 099043</b>	<del>224,80€</del> <b>223,00€</b> TTC
- Filet tennis-ballon 4m (099046) - Kit de marquage terrain (099045)	Kit de marquage terrain (rouleau + 15 piquets)	- Filet tennis-ballon 6m (099047) - Kit de marquage terrain (099045)	Kit de marquage terrain (rouleau + 15 piquets)
Référence : 099045		Référence : 099044	
	Prix T.T.C : 89,90€		Prix T.T.C : 8,90€

**• BUT DE FOOTBALL GONFLABLE 4M X 1,5M**



Dimensions	
L.	400 cm
H.	150 cm

POIDS 15 kg **199,90€** TTC

Facile à transporter et à installer partout grâce à sa structure légère et souple, il ne nécessite pas de fixation permanente au sol. Rapide et simple à installer grâce à son filet prémonté, il est livré avec ses accessoires : 1 grand sac de transport, 1 pompe à main double action, 6 sacs de lestage, 6 sardines, 1 valve de rechange, 1 kit de réparation, 1 notice.

Référence : 064433 L'unité Prix T.T.C : 199,90€

**• BUT DE BEACH-SOCCER GONFLABLE**



Dimensions	
L.	550 cm
H.	220 cm

POIDS 23,4 kg **299,90€** TTC

Facile à transporter et à installer partout grâce à sa structure légère et souple, il ne nécessite pas de fixation permanente au sol. Rapide et simple à installer grâce à son filet prémonté, il est livré avec ses accessoires : 1 grand sac de transport, 1 pompe à main double action, 5 petits sacs de lestage, 2 grands sacs de lestage, 8 sardines, 1 valve de rechange, 1 kit de réparation, 1 notice.

Référence : 064436 L'unité Prix T.T.C : 299,90€

• BUT DE FOOTBALL PVC 4 X 1.50M



2023 NOUVEAU Nouveau modèle



Système de verrouillage breveté



Structure uPVC résistante à un usage intensif

Dimensions	
H.	150 cm
l.	135 cm
L.	400 cm

Tube	
∅	7 cm

Pliable en 30 secondes

ECO TAXE  
TTC  
239,90€

But en uPVC ultra résistant 4x1.5m. Modulable en 3x1.5M. Diamètre des tubes 70mm. Idéal pour les entraînements et matchs des catégories U6 à U9 comme pour vos tournois. Il est facile à transporter. PLIABLE : Il devient complètement plat en 30 secondes, facilitant ainsi son rangement contre un mur. Maintien optimal du but grâce au verrouillage des tubes par système de clip (joints de verrouillage). Livré avec un filet blanc en PE câblé 2.5mm. Maille simple 85mm avec nœud. Facile à installer grâce aux anneaux brisés fournis. Livré avec des sardines en forme de U. Structure en uPVC garantie 2 ans. Conforme à la norme EN 16579:2018

Référence : 064103	Le but 4x1.5m	L'unité	Prix T.T.C : 239,90€
Référence : 064103F	Le filet de rechange	L'unité	Prix T.T.C : 44,90€

BUT MINI-CLUB RENFORCÉ 3M



H.	1,5 m
l.	0,75 m
L.	3 m

∅ TUBE 65 cm à partir de TTC 149,00€



Grand but avec barre de renfort centrale assurant une plus grande stabilité, évitant toute déformation de la barre transversale. Livré avec un filet.

Référence : 064235	But mini-club	Prix T.T.C : 149,00€
Référence : 064236	La paire de buts	Prix T.T.C : 279,00€
Référence : 064119	Filet de rechange	Prix T.T.C : 34,90€

SAC DE LESTAGE POUR BUT



Disponible en mai 2023 2023 NOUVEAU



S'adapte sur de nombreux modèles de barres de but

ECO TAXE  
TTC  
16,90€

Sac en polyester à lester (capacité maximale 20kg) permettant de sécuriser les buts et mini-buts. Prise en main facilitée par une large poignée.

Référence : 064044	L'unité	Prix T.T.C : 16,90€
--------------------	---------	---------------------

## MINI BUTS

### MINI BUT PLIABLE RECTANGLE «POP UP» (LA PAIRE)

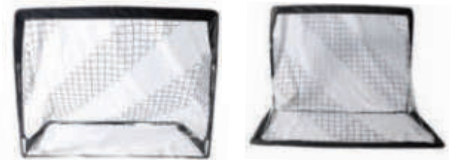

**+ Disponible en 2 tailles**

à partir de **59,90€** TTC

Paire de mini buts pliables pop up. Se plie et se déplie très rapidement. Facile à transporter et à ranger grâce à sa housse de transport.

Référence : 064203

120 x 90 x 90 cm. - La paire

Prix T.T.C : 59,90€

Référence : 064204

180 x 120 x 120 cm. - La paire

Prix T.T.C : 89,90€

### MINI BUT DE FOOTBALL

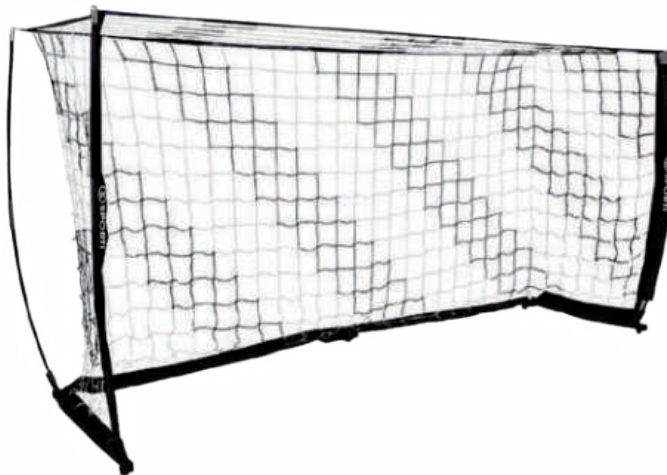

**Livré avec un sac de transport**

Dimensions	
H.	L.
H.	L.
H.	L.
I.	L.
L.	
H.	120 cm
I.	70 cm
L.	240 cm

à partir de **79,90€** TTC

Structure en acier et tube en fibre de verre. Filet maille 10x10cm en polyester sans noeud déjà installé sur la structure pour faciliter le montage. S'installe rapidement grâce à un système de clips. Convient pour l'entraînement ou le loisir des petits et grands.

Référence : 064115

240 x 120cm - l'unité

Prix T.T.C : 79,90€

### • BUT PLIABLE «SECURE»



**+ Livré avec un sac de transport**



**+ Montage en 2 minutes**

Dimensions	
H.	L.
H.	L.

à partir de **114,90€** TTC

Ce nouveau concept de but pliable multisports se monte et se démonte en 2 minutes, léger et résistant. Fixation par sardines incluses. Facile à transporter. Livré avec un sac de transport.

Référence : 064167

L. 182 x H. 121 cm

L'unité

Prix T.T.C : 114,90€

Référence : 064168

L. 244 x H. 152 cm

L'unité

Prix T.T.C : 133,90€

Référence : 064169

L. 300 x H. 200 cm

L'unité

Prix T.T.C : 172,90€



Structure auto-lestée 

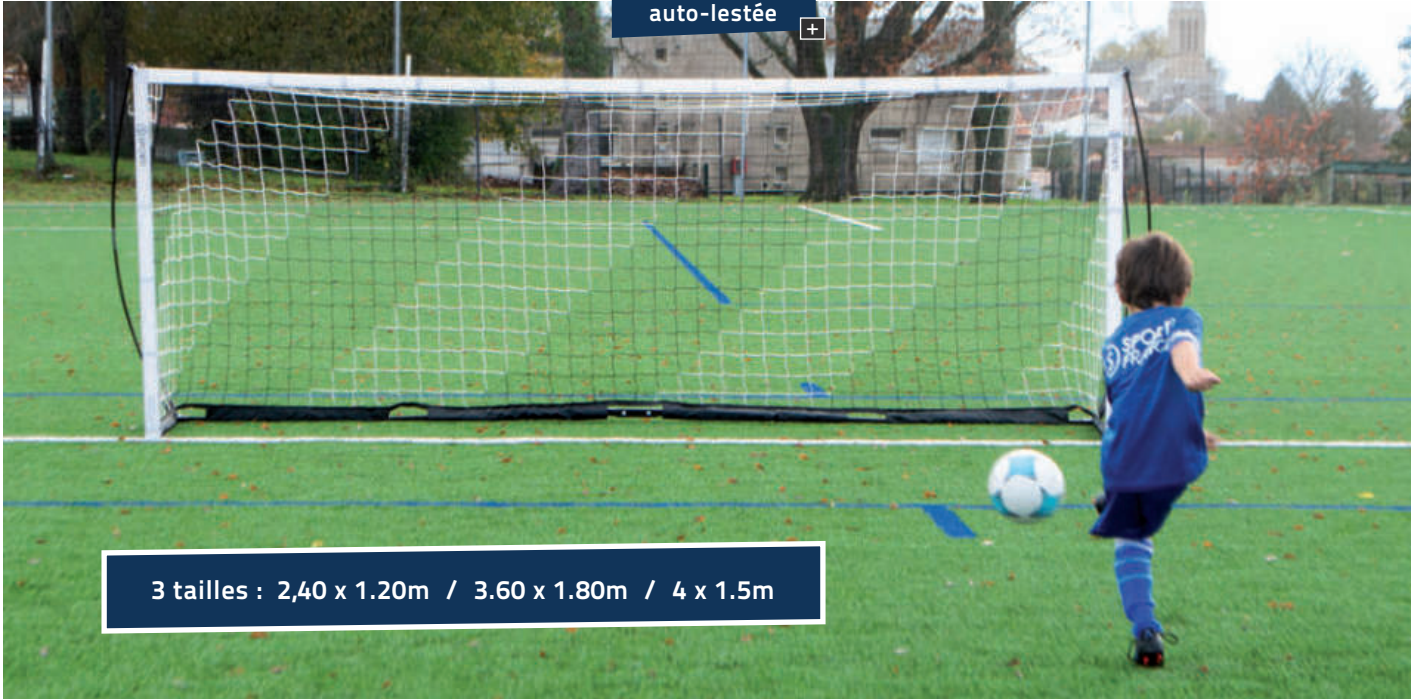

3 tailles : 2,40 x 1.20m / 3.60 x 1.80m / 4 x 1.5m

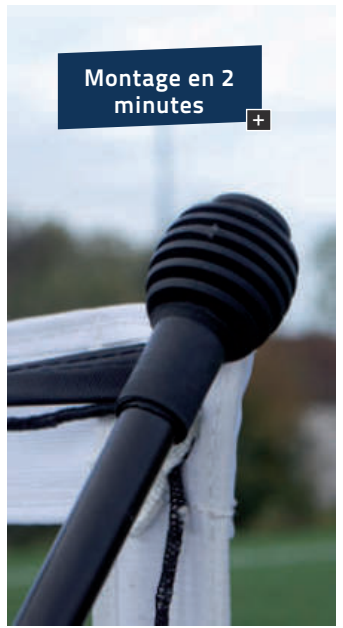

Montage en 2 minutes 

À DÉCOUVRIR EN VIDÉO 



TTC 129,90€

Ce but auto-lesté peut s'utiliser sur tous types de terrains (herbe, synthétique et sols durs etc...). Il se monte et se démonte en 2 minutes. Structure acier légère et résistante. Facile à transporter. Livré avec un sac de transport. 4 sardines en forme de «U» incluses. Patins antidérapants sous la base du but pour protéger les sols d'intérieur.

Référence : 064439	Le but 2,40 x 1.20m	L'unité	Prix T.T.C : 129,90€
Référence : 064438	Le but 3.60 x 1.80m	L'unité	Prix T.T.C : 179,90€
Référence : 064437	Le but 4 x 1.50m	L'unité	Prix T.T.C : 199,90€

MINI BUT RÉVERSIBLE 90x70x56 CM

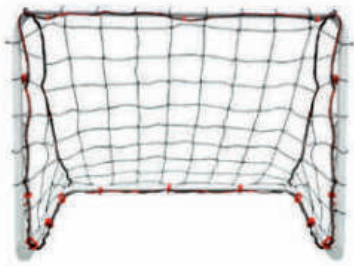

Tube		LONGUEUR	LARGEUR	HAUTEUR	TTC <b>40,90€</b>
Ø	2,5 cm	90 cm	56 cm	70 cm	

Structure métal. Livré avec filet (noir PE cablé 2mm, maille simple 100mm avec nœud), 4 sardines et notice pour un montage facile. Ce but est réversible et non pliable.

Référence : 064129	L'unité	Prix T.T.C. : 40,90€
Référence : 064129F	Le filet de rechange	Prix T.T.C. : 10,90€

MINI BUT RÉVERSIBLE 120x90x60 CM



Tube		LONGUEUR	LARGEUR	HAUTEUR	TTC <b>43,90€</b>
Ø	2,5 cm	120 cm	60 cm	90 cm	

Structure métal. Livré avec filet (noir PP tressé 3mm, maille simple 45mm sans nœud), sardines et notice pour un montage facile. Ce but est réversible et non pliable.

Référence : 064214	L'unité	Prix T.T.C. : 43,90€
Référence : 064214F	Le filet de rechange	Prix T.T.C. : 11,90€

BUT RÉVERSIBLE 200x130x90 CM

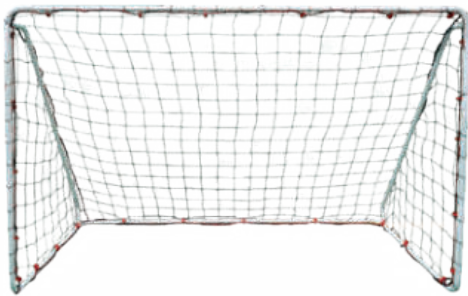

Tube		LONGUEUR	LARGEUR	HAUTEUR	TTC <b>61,90€</b>
Ø	2,5 cm	200 cm	90 cm	130 cm	

Structure métal. Livré avec filet (noir PE cablé 2mm, maille simple 100mm avec nœud), 6 sardines et notice pour un montage facile. Ce but est réversible et non pliable. 2 barres de renfort à l'arrière

Référence : 064130	L'unité	Prix T.T.C. : 61,90€
Référence : 064130F	Le filet de rechange	Prix T.T.C. : 16,90€

BUT RÉVERSIBLE 300x200x120 CM

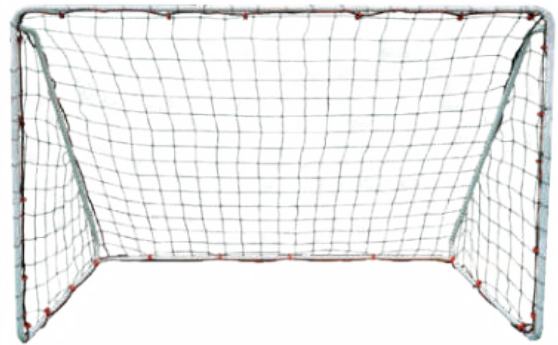

Tube		LONGUEUR	LARGEUR	HAUTEUR	TTC <b>99,90€</b>
Ø	2,5 cm	300 cm	120 cm	200 cm	

Structure métal. Livré avec filet (noir PE cablé 2mm, maille simple 100mm avec nœud), 6 sardines et notice pour un montage facile. Ce but est réversible et non pliable. 2 barres de renfort à l'arrière

Référence : 064131	L'unité	Prix T.T.C. : 99,90€
Référence : 064131F	Le filet de rechange	Prix T.T.C. : 21,90€

MINI BUT PLIABLE



Dimensions	
H.	L.
H.	80 cm
l.	60 cm
L.	120 cm

Tube	
Ø	3,2 cm



à partir de	TTC <b>79,90€</b>
-------------	----------------------

Structure métal. Très pratique de part son faible encombrement plié. Livré avec filet (blanc PE cablé 2mm, maille simple 100mm avec nœud) et sardines.

Référence : 064205U	L'unité	Prix T.T.C. : 84,90€
Référence : 064205U	A partir de 2	Prix T.T.C. : 79,90€
Référence : 064205F	Le filet de rechange	Prix T.T.C. : 16,90€

BASE LESTÉE 2 EN 1 POUR BUTS ET MANNEQUINS



Base	Pour tube	LONGUEUR	LARGEUR	HAUTEUR	TTC <b>59,90€</b>
P. 12 Kg	Ø max : 40mm	50 cm	32 cm	11,2 cm	

Les griffes sur un côté de la base permettent de lester les mini-buts et ainsi éviter le renversement de ces derniers. Elle est conçue de manière à ce que les griffes soient placées sur la barre qui se trouve derrière les mini-buts. Elle est compatible avec tous les mini-buts ayant des diamètres de tube jusqu'à 40mm. Une base suffit par mini but. Elle permet également de maintenir les mannequins en place sur surfaces lisses ou synthétiques. Très robuste et facile à transporter avec ses poignées aux extrémités. Coloris : Noir.

Référence : 063344	L'unité	Prix T.T.C. : 59,90€
--------------------	---------	----------------------

MINI BUT PLIABLE ALUMINIUM



**Articulations renforcées**

Tube  
Ø 3,8 cm

Possibilité d'utiliser une base lestée 063344.

**Dimensions**

H.	95 cm
I.	75 cm
L.	155 cm

**Dimensions**

H.	80 cm
I.	60 cm
L.	120 cm

**PLIÉ**

à partir de TTC **159,90€**

Se monte en 15 secondes et 3 mouvements. D'un très faible encombrement, robuste et léger, livré avec un filet alvéolé très résistant. Transport facile. Pour une meilleure stabilité, il est recommandé d'utiliser une base lestée (Référence 063344).

Référence : 064211	Le but 120 x 80 x 60cm. / P. 8,50 kg	L'unité	Prix T.T.C : 159,90€
Référence : 064211F	Le filet de rechange 120 x 80 x 60cm.	L'unité	Prix T.T.C : 23,40€
Référence : 064213	Le but 155 x 95 x 75cm. / P. 9,9 kg.	L'unité	Prix T.T.C : 184,90€
Référence : 064213F	Le filet de rechange 155 x 95 x 75cm.	L'unité	Prix T.T.C : 28,90€

MINI BUT PLIABLE ALUMINIUM ÉLITE



2023 NOUVEAU Disponible en mai 2023

À DÉCOUVRIR EN VIDÉO

Tube  
Ø 5,0 cm

**Dimensions**

H.	95 cm
I.	75 cm
L.	155 cm

**POIDS**  
7,4 kg

à partir de TTC **249,90€**

Se monte en 15 secondes et 3 mouvements. D'un très faible encombrement, très robuste et léger. Livré avec filet alvéolé très résistant et de haute visibilité. Filet livré monté. Transport facile. Utilisation en intérieur et extérieur.

Référence : 064242	Le but 155x95cm	Prix T.T.C : 249,90€
Référence : 064242F	Le filet seul	Prix T.T.C : 32,90€

• MINI BUT AUTO LESTÉ ALUMINIUM



2023 NOUVEAU Nouvelle dimension disponible en mai 2023

Possibilité d'utiliser une base lestée 063344.

**Dimensions**

H.	100 cm
I.	70 cm
L.	150 cm

**Dimensions**

H.	80 cm
I.	60 cm
L.	120 cm

à partir de TTC **289,90€**

Cadre en tube rond de section 80mm et tube support arrière de section 38mm rabattable pour faciliter son transport et son rangement. Le filet (vert PE câblé 2,5mm, maille simple 70mm avec nœuds) s'installe très facilement grâce aux clips sur le cadre et aux anneaux brisés inclus. Livré avec des sardines en forme de U. L'ensemble est auto lesté, ce qui lui apporte beaucoup de robustesse, de stabilité et donc de sécurité. Vendu à l'unité.

Référence : 064232	Le but L. 120 x 80 x 60 cm. - 15,5kg	Prix T.T.C : 289,90€	Référence : 064013	Le but L. 150 x 100 x 70 cm. - 19kg	Prix T.T.C : 339,90€
Référence : 064232F	Le filet de rechange	Prix T.T.C : 23,90€	Référence : 064013F	Le filet de rechange	Prix T.T.C : 29,90€
Référence : 060030		Crochet pour but - à l'unité			Prix T.T.C : 0,90€

### CIBLE AVEC BASE AUTO-LESTÉE POUR BUT DE HANDBALL

SPORTI

2023 NOUVEAU

Disponible en mai 2023

Livré avec sac de transport

À DÉCOUVRIR EN VIDÉO



base auto-lestée

159,90€ TTC

Filet polyester 600 deniers. Lest inclus pour maintenir le filet droit et tendu. Fixation rapide sur la barre et les poteaux grâce à son système de sangles et clips.

Référence : 064014

Pour but HANDBALL

Prix T.T.C : 159,90€

### CIBLE AJUSTABLE HANDBALL

SPORTI

Montage facile

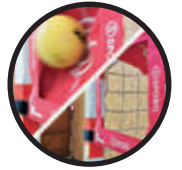

Livré avec son sac de transport

Support	
L.	50 cm
l.	50 cm

Cible	
L.	34 cm
l.	34 cm

55,90€ TTC

Conçu en bâche polyester enduite très résistante et facile à installer grâce à son système de velcro, ce jeu de 4 cibles (2x2) sera le partenaire idéal pour vos séances de précision. Coloris: rouge. Livré avec son sac de rangement.

Référence : 064105

L'unité

Prix T.T.C : 55,90€

### CIBLE POUR BUT DE HANDBALL

SPORTI

3m x 2m

Cible	
L.	40 cm
H.	40 cm

Dimensions	
L.	300 cm
H.	200 cm

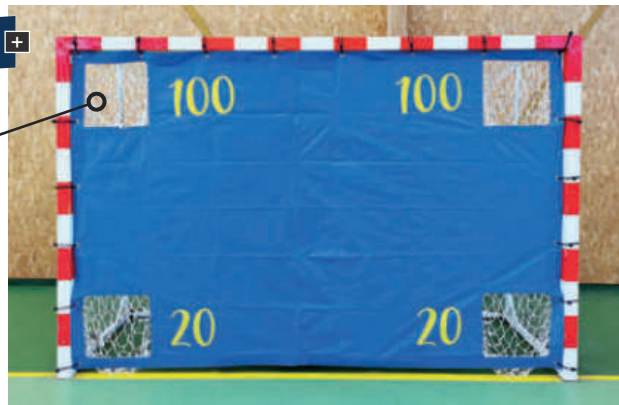

Fixation par sandows



Avec filet de récupération



79,90€ TTC

Cible pour but de handball en nylon pour le travail de la précision. Comporte 4 cibles numérotées avec filet derrière chaque cible pour faciliter la récupération du ballon. Fixation par sandows.

Référence : 064111

L'unité - 18 sandows fournis

Prix T.T.C : 79,90€

### RÉDUCTEUR DE BUT DE HANDBALL

SPORTI

Fixation par sandows



LONGUEUR	LARGEUR	TTC
300 cm	30 cm	35,90€

Conçu en bâche polyester enduite très résistante et facile à installer grâce à son système de velcro, ce réducteur de but vous permet de passer de la taille de 3x2m à 3x1,7m, pour pouvoir s'adapter au mini handball. Coloris: Bleu. Vendu à l'unité.

Référence : 065057

L'unité

Prix T.T.C : 35,90€

### • RÉDUCTEUR DE BUT DE HANDBALL PLIABLE

SPORTI



Module en mousse rigide de dimensions 3m x 30cm x 5cm, permettant de réduire votre but à 1.70m. Bâche PVC 650gr/m<sup>2</sup>, classée non feu M2. Fixation par bandes velcro. Pliable en 2 pour faciliter le rangement.

Référence : 065072

L'unité

Nous consulter

**BUT MINI-HAND**  
sea



Dimensions	
H.	170 cm
l.	104 cm
L.	240 cm

à partir de TTC  
**173,25€**

Ne nécessite pas de fixation au sol. But renforcé pour une plus grande longévité. Livré avec filet, il se monte et se démonte facilement (sans outil). Convient pour un usage intensif en intérieur et en extérieur. En PVC.

Référence : 064199	Le but	Prix T.T.C : 189,90€
Référence : 064183	But par paire	Prix T.T.C : 346,50€
Référence : 064175	Le filet de rechange	Prix T.T.C : 31,90€

**BUT POP-UP BABYHAND**

SPORTi



+ Disponible en 2 tailles

Dimensions	
H.	120 cm
L.	180 cm

Dimensions	
H.	100 cm
L.	140 cm



à partir de TTC  
**89,90€**

Paire de mini buts pliables pop-up, spécialement conçue pour la pratique du babyHand et du mini-hand. Se plie et se déplie très rapidement. Léger, facile à transporter et à ranger grâce à sa housse de transport.

Référence : 064238	140x100x100 cm - La paire	Prix T.T.C : 89,90€
Référence : 064239	180x120x120 cm - La paire	Prix T.T.C : 109,90€

**KITS BABY-HAND AVEC BUTS POP-UP**

SPORTi

2023 NOUVEAU



+ Disponible en 2 tailles

à partir de TTC  
**215,90€**

Kits composés de :

- 1 paire de but pop-up babyhand (140x100x100cm OU 180x120x120cm)
- 1 lot de 24 disques de repérage - ref 063303
- 10 ballons de hand «1<sup>er</sup> pas» orange - ref 067083
- 10 Chasubles taille mini - ref 063209 (2 coloris assortis)
- 1 Sac de sport Team - ref 078111

Référence : 064243	Kit babyhand n°1	avec buts 140x100x100 cm - La paire	234,90€ > Prix T.T.C : 215,90€
Référence : 064244	Kit babyhand n°2	avec buts 180x120x120 cm - La paire	254,90€ > Prix T.T.C : 234,90€

• BUT PLIABLE «SECURE» HANDBALL

Dimensions	
H.	170 cm
L.	240 cm



+ Montage en 2 minutes

+ Livré dans un sac de transport



ECO TAXE  
TTC  
189,90€

Cage de handball ultra-portable et pliable. Adaptée pour les gymnases et les surfaces synthétiques. Installation rapide en 2 minutes. Housse de rangement fournie.

Référence : 064237

L'unité

Prix T.T.C. : 189,90€

• PAIRE DE BUTS MINI-HAND GONFLABLES

Dimensions	
H.	170 cm
I.	110 cm
L.	240 cm

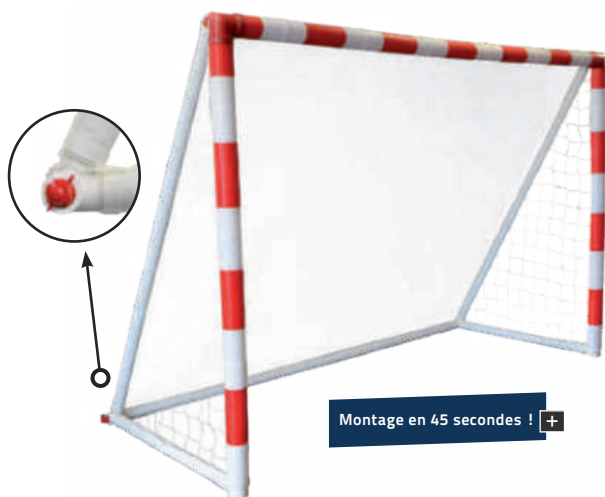

+ Montage en 45 secondes !



X8

+ Livré(s) avec 1 pompe à main double action + 8 sacs de lestage + 1 kit de réparation + 1 sac de transport.



ECO TAXE  
TTC  
529,90€

Ce but mini-handball se gonfle en 45 secondes. Avec son filet kit prémonté, il vous permet d'optimiser vos temps de montage et de rangement. Structure légère et souple facilitant le transport. Haute résistance à l'usure grâce à ses renforts en PVC.

Référence : 064430

La paire

Prix T.T.C. : 529,90€

• BUT GONFLABLE DE BEACH HAND

Dimensions	
H.	200 cm
I.	124 cm
L.	300 cm

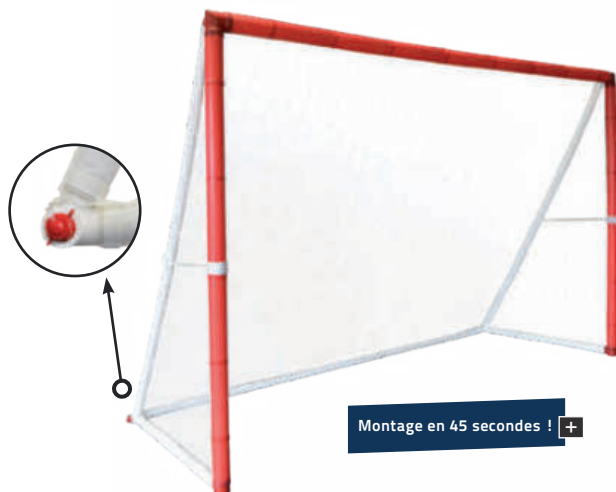

+ Montage en 45 secondes !



X8

+ Livré(s) avec 1 pompe à main double action + 8 sacs de lestage + 4 sardines + 1 kit de réparation + 1 sac de transport.



ECO TAXE  
TTC  
339,00€

Ce but de sandball se gonfle en 45 secondes. Avec son filet kit prémonté, il vous permet d'optimiser vos temps de montage et de rangement. Structure légère et souple facilitant le transport. Haute résistance à l'usure grâce à ses renforts en PVC.

Référence : 064431

L'unité

Prix T.T.C. : 339,00€

BUTS FLEXI'GOAL® HANDBALL



Multisports



Montage en 2 minutes

Structure auto-lestée



Dimensions	
H.	L.
H. 170 cm	L. 240 cm

Disponible en 2 tailles : 2,40 x 1,70m et 3 x 2m.

Dimensions	
H.	L.
H. 200 cm	L. 300 cm

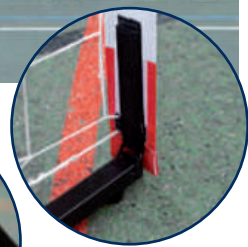

Livré plié dans un sac de transport



À DÉCOUVRIR EN VIDÉO

à partir de TTC **179,90€**

Ce but auto-lesté peut s'utiliser sur tous types de terrains (herbe, synthétique et sols durs etc.). Il se monte et se démonte en 2 minutes. Structure acier légère et résistante. Facile à transporter. Livré avec un sac de transport. Patins antidérapants sous la base du but pour protéger les sols d'intérieur.

Référence : 064240	Le but 2,40 x 1,70m	L'unité	Prix T.T.C : 179,90€
Référence : 064241	Le but 3 x 2m	L'unité	Prix T.T.C : 199,90€

KIT INITIATION HANDBALL



KIT  
~~504,70€~~  
TTC **454,90€**

Ce kit se compose de :  
 - 2 buts Flexi-Goal hand - ref 064240  
 - 10 ballons hand «1er pas» - ref 067083  
 - 20 Chasubles taille XS - ref 063209 (2 coloris assortis)  
 - 1 Sac de sport Team - 078111

Référence : 064245	Le kit	Prix T.T.C : 454,90€
--------------------	--------	----------------------

**KIT FLEXI-BASKET**



TTC  
**11,90€**

Kit de Flexi-basket composé de : 1 support (13 x 17 cm), qui se fixe au mur à la hauteur souhaitée, 1 cercle flexible et amovible qui se glisse dans le support et 1 filet mini-basket. Se démonte et s'installe facilement à chaque utilisation (sans visserie).

Référence : 064171	Kit complet flexi-basket		Prix T.T.C. : 11,90€
Référence : 064172A	Cercle + Filet		Prix T.T.C. : 9,40€
Référence : 064173	Support seul		Prix T.T.C. : 4,70€

**BUSTE D'ENTRAINEMENT**



à partir de TTC  
**11,80€**

Livré seul ou en kit avec 1 base à lester, 1 jalon et 1 velcro. (Ø 25 mm - H. 1,50 m).

Référence : 064148	Le buste seul		Prix T.T.C. : 11,80€
Référence : 064231	Le kit complet		Prix T.T.C. : 21,50€
Référence : 064192	Le velcro seul		Prix T.T.C. : 1,90€

**PANIER MOBILE MULTI-JEU**



TTC  
**23,40€**

Panier mobile multi-jeux composé de : 1 base stable à lester, 1 pied réglable sur 2 hauteurs de 50cm à 1m, 1 cercle flexible de Ø 35cm et 1 filet.

Référence : 064227 Prix T.T.C. : 23,40€



TTC  
**29,90€**

Panier mobile multi-jeux composé de : 1 base à lester, 1 pied réglable sur 2 hauteurs de 50cm à 1m, 2 cercles avec filet (2 positions possibles : horizontale et verticale). Diamètre : 35cm.

Référence : 064228 Prix T.T.C. : 29,90€



Modèle  
2 positions :  
verticale et  
horizontale

**PANIER BABY BASKET DE SOL**

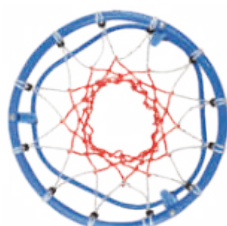
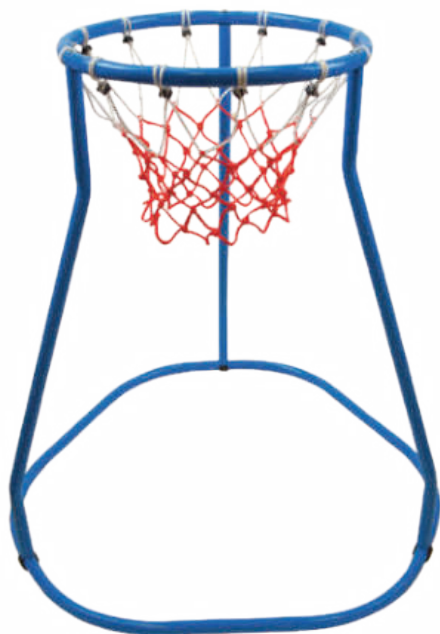

Cercle  
Ø 41 cm

Base  
Ø 77 cm

HAUTEUR  
85 cm  
TTC  
**59,90€**

Destiné aux débutants, composé d'une base large et d'un panier à hauteur adaptée. Tube Ø21mm et filet Ø4mm en polypropylène. Livré avec filet.

Référence : 064010 L'unité Prix T.T.C. : 59,90€

**KIT INITIATION BASKET**



2023  
NOUVEAU

x10

x10

x4

x4

x4

KIT

~~499,10€~~

à partir de TTC  
**449,90€**

Ce kit se compose de :  
- 4 Paniers baby-basket - ref 064010  
- 4 Ballons basket découverte - ref 067110  
- 4 Ballons basket caoutchouc T3 - ref 067282  
- 20 Chasubles réversibles taille Mini - ref 063250 (2 coloris assortis)  
- 1 lot de 24 disques de repérage -ref 063303

Référence : 064051 Le kit Prix T.T.C. : 449,90€



• BUT DE BASKET MURAL



Panneau	
H.	71 cm
L.	109 cm
l.	4 cm

Cercle	
Ø	45 cm

Tube du cercle	
Ø	16 mm

POIDS  
9 kg

ECO TAXE  
TTC  
**99,90€**

Composé d'un panneau rectangle en PEHD\*, d'un cercle rouge en acier et d'un filet en PP blanc 1,3mm. Utilisation à usage domestique en intérieure et extérieure. livré avec support en acier, vis, rondelles et chevilles. Le cercle n'a pas vocation à se suspendre ou smasher, mais d'amortir le ballon.

Référence : 064003

L'unité

Prix T.T.C : 99,90€

• PANIER MINI-BASKET RÉGLABLE DE 1,65M À 2,20M



+ Panneau transparent

Poteau	
Ø	45 mm
Ø	50 mm

Cercle	
Ø	38 cm

Tube du cercle	
Ø	13 mm

Panneau	
H.	60 cm
L.	85 cm
l.	3 cm

Base	
H.	14 cm
L.	72 cm
l.	54 cm



Ressort pour un meilleur amorti

POIDS  
10,5 kg

ECO TAXE  
TTC  
**169,90€**

Panier de basket mobile réglable de 1,65 à 2,20m (6 positions possibles). Facile à déplacer, sa base en PEHD à roulettes se leste avec de l'eau (59kg) ou du sable pour garantir la stabilité. Il est composé de 3 tubes en acier, d'un panneau rectangle en PVC, PEHD\* et PC transparent, d'un cercle rouge en acier avec ressort. Livré avec un filet en PP blanc 1.3mm. Utilisation à usage domestique en intérieure et extérieure. Le cercle et le ressort n'ont pas vocation à se suspendre ou smasher, mais d'amortir le ballon.

Référence : 064001

L'unité

Prix T.T.C : 169,90€

• PANIER DE BASKET RÉGLABLE DE 2,30M À 3,05M



+ Panneau renforcé à l'arrière

Poteau	
Ø	69 mm
Ø	75 mm

Cercle	
Ø	45 cm

Tube du cercle	
Ø	16 mm

Panneau	
H.	71 cm
L.	109 cm
l.	4 cm

Base	
H.	22 cm
L.	115 cm
l.	76 cm



Ressort pour un meilleur amorti

POIDS  
23 kg

ECO TAXE  
TTC  
**259,90€**

Panier de basket mobile réglable de 2,30 à 3,05m (6 positions possibles). Facile à déplacer, sa base en PEHD à roulettes se leste avec de l'eau (110kg) ou du sable pour garantir la stabilité. Il est composé de 3 tubes en acier, d'un panneau rectangle en PEHD\* avec renfort acier en « Y » à l'arrière, d'un cercle rouge en acier avec ressort. Livré avec un filet en PP blanc 1.3mm. Utilisation à usage domestique en intérieure et extérieure. Le cercle et le ressort n'ont pas vocation à se suspendre ou smasher, mais d'amortir le ballon.

Référence : 064002

L'unité

Prix T.T.C : 259,90€

# AKit ATOUT KIT®

ATOUT KIT s'installe sur tous les types de terrain : sable, gazon, sols synthétiques, bitume, parquets,... Il est adaptable à l'intérieur comme à l'extérieur sur les longueurs de votre choix... Facile et rapide à déplacer grâce à son faible encombrement.



## PLOT DE FIXATION EN FONTE

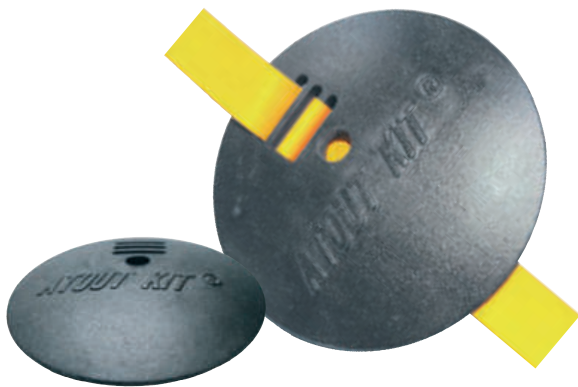

POIDS	DIAMÈTRE	HAUTEUR	TTC
3 kg	21,5 cm	2 cm	24,90€

Permet de stabiliser vos différents terrains et aires de jeux à l'intérieur comme à l'extérieur (herbe, sable, synthétique, parquet...).

Référence : 069064 L'unité Prix T.T.C : 24,90€

### • KIT ENTRAÎNEMENT CALIFORNIA

Facile à monter et démonter sur tous types de sol

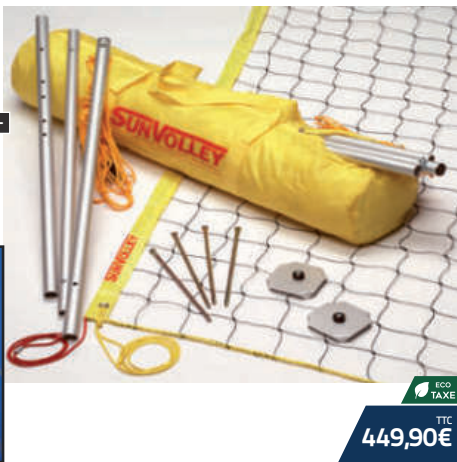

TTC 449,90€

Kit entraînement composé de : 2 poteaux aluminium (Ø. 32 mm) démontables en 3 parties, les poteaux intermédiaires permettant de régler la hauteur sur 5 niveaux (H. max : 2,43 m - H. min. 2,10 m). Filet polyéthylène noir de maille 100 mm, de longueur 9,50 m. Livré avec un kit de délimitation de terrain (9 x 18 m) avec cordeau fluo jaune et sardines de maintien.

Référence : 064048 L'unité Prix T.T.C : 449,90€

### LOT DE 4 BOUCLES ET SARDINES



TTC 14,50€

Ces boucles permettent de délimiter une aire de jeu sur un sol meuble (gazon, sable...). Livré avec 4 sardines en acier.

Référence : 069229 L'unité Prix T.T.C : 14,50€

### BANDE ÉLASTOMÈRE

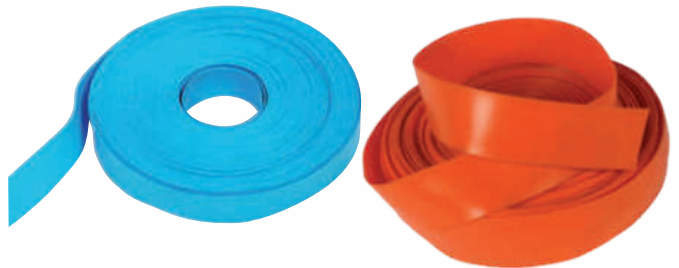

ÉPAISSEUR	LARGEUR	à partir de TTC
1,2 mm	4,2 cm	64,90€

Bande élastomère très extensible. Disponible en 20m, 30m et 40m et 2 coloris (orange et bleu). Vendue sans dévidoir.

Référence : 069112 20 m Prix T.T.C : 64,90€

Référence : 069113 30 m Prix T.T.C : 99,50€

Référence : 069114 40 m Prix T.T.C : 129,30€

### • KIT COMPÉTITION FLORIDA

Facile à monter et démonter sur tous types de sol

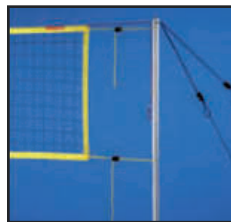

TTC 659,90€

Kit compétition composé de : 2 poteaux (Ø 40 mm) à emboîter dans les disques de maintien au sol. Les poteaux intermédiaires permettant de régler la hauteur sur 5 niveaux (H. max : 2,43 m - H. min. 2,10 m). 2 disques pour maintien au sol, 4 sardines pour maintien au sol des poteaux, 5 sardines pour fixation au sol des cordeaux de délimitation du terrain (dont une de rechange) 4 cordeaux de délimitation (2 pour terrain de 9 m et 2 pour 18 m).

Référence : 064049 L'unité Prix T.T.C : 659,90€

• PLAQ TUBE



Le Plaqtube® est l'équipement indispensable pour découvrir, apprendre et optimiser ses contacts avec les adversaires. Article conçu avec une matière imperméable et un intérieur mousse haute densité. Finitions soignées pour une plus grande résistance et durabilité. Existe en 2 tailles : Junior et Senior



Référence : 060171  
Référence : 060171

JUNIOR Ø : 100 cm / l. 40 cm  
SENIOR Ø : 110 cm / l. 40 cm

Prix T.T.C : Nous consulter  
Prix T.T.C : Nous consulter

• BOUCLIER DE PERCUSSION



Le bouclier de percussion est l'outil idéal pour travailler les gestes offensifs et défensifs. Article conçu avec une matière imperméable et un intérieur mousse haute densité. Finitions soignées pour une plus grande résistance et durabilité. Existe en 3 tailles : Enfant, Junior et Senior



Référence : 060172  
Référence : 060172  
Référence : 060172

ENFANT H. 50 cm  
JUNIOR H. 80 cm  
SENIOR H. 95,5 cm

Prix T.T.C : Nous consulter  
Prix T.T.C : Nous consulter  
Prix T.T.C : Nous consulter

• SAC DE PLAQUAGE



Le sac de plaquage est le support dédié à la technique parfaite de puissance dans le contact. Article conçu avec une matière imperméable et un intérieur mousse haute densité. Finitions soignées pour une plus grande résistance et durabilité. Existe en 3 tailles : Enfant, Junior et Senior



Référence : 060173  
Référence : 060173  
Référence : 060173

ENFANT H. 65 cm / P. 4 Kg / Ø28cm  
JUNIORS H. 130 cm / P. 13 Kg / Ø40cm  
SENIORS H. 130 cm / P. 20 Kg / Ø45cm

Prix T.T.C : Nous consulter  
Prix T.T.C : Nous consulter  
Prix T.T.C : Nous consulter

TEE DE RUGBY LESTÉ



Tee PVC lesté pour la stabilité du ballon. Coloris Rouge / Bleu.  
Référence : 060055 Prix T.T.C : 5,50€

TEE DE RUGBY PICOTS



Tee en PVC permettant d'incliner le ballon grâce à ses 4 dents.  
Référence : 060096 Prix T.T.C : 4,50€

TEE DE RUGBY LESTÉ AJUSTABLE



Tee de rugby restant facilement en place grâce à son lestage, réglable en hauteur afin de s'adapter à tout style de tir.  
Référence : 060057 l'unité Prix T.T.C : 5,90€

PROTÈGE-DENTS SIMPLE



2023 NOUVEAU  
TTC 4,50€

Spécialement conçu pour les sports de contact. Pour une utilisation directe sur les dents de la mâchoire supérieure. Matière en caoutchouc dense. Coloris transparent. Tailles disponibles : Junior ou Senior. Livré avec boîte en plastique.

Référence : 059502 Junior ou Senior Prix T.T.C : 4,50€

PROTÈGE-DENTS DOUBLE



2023 NOUVEAU  
TTC 4,90€

Spécialement conçu pour les sports de contact. Pour une utilisation directe sur les dents de la mâchoire supérieure et inférieure. Matière en caoutchouc dense. Coloris transparent. Livré avec boîte en plastique.

Référence : 059503 Taille unique Prix T.T.C : 4,90€

**HARNAIS DE RÉSISTANCE**

**SPORTi**

+ Produit renforcé

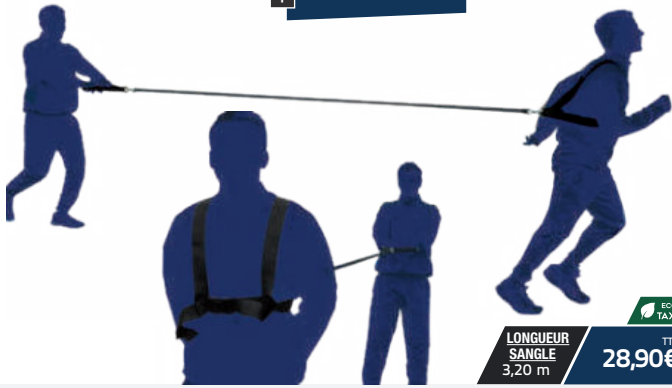

LONGUEUR SANGLE 3,20 m **28,90€** TTC

Ce harnais est idéal pour travailler le renforcement musculaire. Très utilisé dans les sports nécessitant des démarrages explosifs et des sprints de courtes distances. Comprend une poignée mousse très ergonomique pour la personne qui exerce la force contraire à celle du mouvement du sportif, un harnais très confortable avec un maintien au niveau des épaules pour éviter tout risque de blessure.

Référence : 062735 L'unité Prix T.T.C. : 28,90€

**PARACHUTE**

**SPORTi**



**20,90€** TTC

Parachute d'entraînement en nylon résistant avec ceinture. Permet de travailler sa vitesse et sa puissance.

Référence : 060077 L'unité Prix T.T.C. : 20,90€

**VESTE LESTÉE 5KG**

**SPORTi**



5KG

LARGEUR 36 cm HAUTEUR 36 cm **57,90€** TTC

Permet un travail efficace de renforcement musculaire en faisant supporter au sportif une surcharge. Ceinture ajustable par clips.

Référence : 062767 L'unité Prix T.T.C. : 57,90€

**VESTE LESTÉE 10KG**

**SPORTi**



10KG

+ Livré avec les lests amovibles



LARGEUR 44 cm HAUTEUR 55 cm **64,90€** TTC

Permet un travail efficace de renforcement musculaire en faisant supporter au sportif une surcharge. Ceinture ajustable par velcro.

Référence : 062736 L'unité Prix T.T.C. : 64,90€

**POWER SPEED**

**SPORTi**

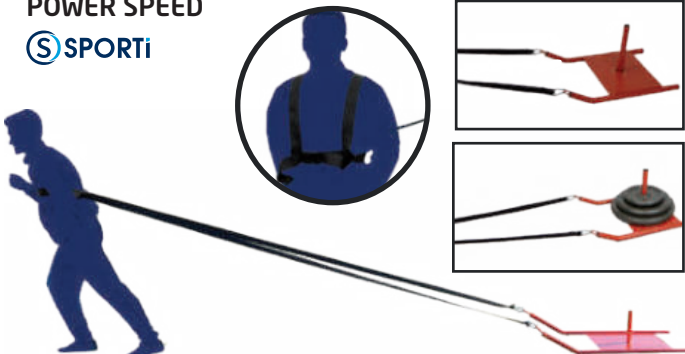

LONGUEUR 55 cm LARGEUR 37 cm **67,80€** TTC

Power speed est recommandé pour le travail de résistance afin de développer l'explosivité et la vitesse de course. Il est également très efficace pour améliorer la vitesse de démarrage. Adapté pour toutes les tailles grâce à sa ceinture réglable, cet outil est ludique et facile à utiliser. Poids initial : 3,5kg. Possibilité de rajouter des poids jusqu'à 60kg.

Référence : 060063 L'unité **15,90€** TTC

Référence : 0600635 La sangle seule Prix T.T.C. : 15,90€

**POIDS DISQUE EN FONTE**

**SPORTi**



+ Compatible avec le power speed et les barres de musculation, d'haltère et haltère curl

à partir de **24,90€** TTC

Poids en fonte adapté aux barres de musculation de diamètre 28mm. Vendu à l'unité.

Référence : 062758 5kg. Prix T.T.C. : 24,90€

Référence : 062759 10kg. Prix T.T.C. : 49,90€

Référence : 062760 20kg. Prix T.T.C. : 99,90€

MÉDECINE BALL GONFLABLE



Faible rebond +

à partir de TTC 21,20€

Médecine Ball gonflable, excellente prise en main grâce à son revêtement caoutchouc granuleux. Vous permettra de réaliser tous vos exercices de musculation et d'entraînement en toute sécurité. Ensemble monobloc en caoutchouc.

Référence : 021021	1 kg. / jaune	Ø 18cm.	Prix T.T.C : 21,20€
Référence : 021022	2 kg. / vert	Ø 19cm.	Prix T.T.C : 25,60€
Référence : 021023	3 kg. / rouge	Ø 22,6cm.	Prix T.T.C : 32,50€
Référence : 021024	4 kg. / bleu	Ø 22,6cm.	Prix T.T.C : 38,80€
Référence : 021025	5 kg. / orange	Ø 23cm.	Prix T.T.C : 45,80€

MÉDECINE BALL SOUPLE GONFLABLE



à partir de TTC 14,90€

Médecine ball souple et gonflable, idéal pour vos exercices de musculation et d'entraînement. Matière souple et agréable pour une meilleure prise en main.

Référence : 044025	1kg. / jaune	Ø 23cm.	Prix T.T.C : 14,90€
Référence : 044026	2kg. / vert	Ø 23cm.	Prix T.T.C : 15,90€
Référence : 044027	3kg. / bleu	Ø 23cm.	Prix T.T.C : 18,90€
Référence : 044028	4kg. / rouge	Ø 23cm.	Prix T.T.C : 21,80€
Référence : 044029	5kg. / violet	Ø 23cm.	Prix T.T.C : 24,20€

MÉDECINE BALL AVEC DOUBLES POIGNÉES



à partir de TTC 28,90€

Médecine ball PVC avec 2 poignées permettant de varier la prise en main et donc les exercices. Touché soft et agréable.

Référence : 021017	4kg. / jaune	Ø 25cm.	Prix T.T.C : 28,90€
Référence : 021018	6kg. / vert	Ø 25cm.	Prix T.T.C : 32,90€
Référence : 021019	8kg. / rouge	Ø 25cm.	Prix T.T.C : 40,90€
Référence : 021020	10kg. / bleu	Ø 25cm.	Prix T.T.C : 47,90€

MÉDECINE BALL GEL SEA



à partir de TTC 17,90€

Très souple, prise en main exceptionnelle Très polyvalent Gonflable.

Référence : 021050	1 kg. / Jaune	Ø 15cm.	Prix T.T.C : 17,90€
Référence : 021051	2 kg. / Vert	Ø 17cm.	Prix T.T.C : 23,90€
Référence : 021052	3 kg. / Rouge	Ø 19cm.	Prix T.T.C : 29,90€
Référence : 021053	4 kg. / Bleu	Ø 21cm.	Prix T.T.C : 38,90€
Référence : 021054	5 kg. / Noir	Ø 23cm.	Prix T.T.C : 46,90€

SAND BAG / SAC DE MUSCULATION LESTÉ



Livré lesté +



à partir de TTC 57,90€

Sac en revêtement vinyle noir avec 3 sangles renforcées de préhension et de maintien. Poids identifiable sur chaque côté du sac. Pour la préparation physique, la pratique du Cross Training et du Crossfit.

Référence : 044044	5 Kg	Prix T.T.C : 57,90€
Référence : 044045	10 Kg	Prix T.T.C : 67,90€
Référence : 044046	15 Kg	Prix T.T.C : 69,90€
Référence : 044047	20 Kg	Prix T.T.C : 82,90€
Référence : 044048	25 Kg	Prix T.T.C : 89,90€

WALL BALL BALLON DE MUSCULATION LESTÉ



DIAMÈTRE 35 cm à partir de TTC 56,90€

Adapté à la pratique du Cross Training et du Crossfit. Revêtement vinyle noir. Poids identifiable pour aider au repérage lors des entraînements. Absorbe les chocs, ne rebondit pas.

Référence : 044017	4 Kg	Prix T.T.C : 56,90€
Référence : 044018	6 Kg	Prix T.T.C : 62,90€
Référence : 044019	8 Kg	Prix T.T.C : 69,90€
Référence : 044020	9 Kg	Prix T.T.C : 72,90€
Référence : 044021	10 Kg	Prix T.T.C : 75,90€

**KETTLEBELL**



à partir de TTC **23,90€**

Kettlebell vinyle.

Référence : 044119	4kg.	Rose	Prix T.T.C : 23,90€
Référence : 044120	8kg.	Jaune	Prix T.T.C : 47,90€
Référence : 044121	10kg.	Gris	Prix T.T.C : 59,90€
Référence : 044122	12kg.	Bleu	Prix T.T.C : 72,90€
Référence : 044123	16kg.	Rouge	Prix T.T.C : 94,90€
Référence : 044124	20kg.	Noir	Prix T.T.C : 114,90€

**CORDE ONDULATOIRE 10M**



Ø 2,6 cm. P. 3,75 Kg.

Ø 3,8 cm. P. 8,0 Kg.



à partir de TTC **48,90€**

La corde ondulatoire est idéale pour un entraînement cardio/musculaire de haute intensité. Peut être utilisée en intérieur comme en extérieur. Ruban de protection aux extrémités. Corde en nylon. Il est fortement conseillé de mettre un ruban protecteur au point de contact avec le support afin de réduire l'abrasion.

Référence : 044111	La corde 10m - Ø : 2,6 cm	Prix T.T.C : 48,90€
Référence : 044108	La corde 10m - Ø : 3,8 cm	Prix T.T.C : 79,90€
Référence : 044112	Le crochet de fixation	Prix T.T.C : 17,90€

**DÔME D'ENTRAÎNEMENT**



Élastiques amovibles +



Livré avec une pompe +



PRECAUTIONS D'USAGE : Afin que le dôme d'entraînement ref 044078 ne se détache pas de sa base, veillez à :  
 • Ne pas sur-gonfler le dôme au-delà d'une hauteur de 22cm.  
 • Ne pas exposer à une source de chaleur ou à la lumière du soleil trop longtemps.

POIDS 6 kg DIAMÈTRE 63 cm HAUTEUR 22 cm à partir de TTC **109,90€**

Matériel permettant le travail de l'équilibre, permet le renfort des abdominaux, fessiers et muscles du dos, fait travailler votre proprioception. Élastiques amovibles inclus. Poids maxi : 150Kg.

Référence : 044078	L'unité	Prix T.T.C : 109,90€
--------------------	---------	----------------------

**KETTLEBELL AJUSTABLE**



Peut varier de 4 à 18 kg +



à partir de TTC **164,90€**

Propose un travail de renforcement musculaire avec 7 poids différents variant de 4 à 18 kilos.

Référence : 062776	L'unité	Prix T.T.C : 164,90€
--------------------	---------	----------------------

**PAIRE D'HALTÈRES VINYLE**



à partir de TTC **6,10€**

Haltères hexagonaux en métal recouvert de vinyle permettant une bonne prise en main. Elles sont à la fois très résistantes et agréables. Une couleur par poids pour un meilleur repérage. Vendues par paire.

Référence : 044069	2 x 0,5kg	Rouge	Prix T.T.C : 6,10€
Référence : 044063	2 x 1kg	Bleu	Prix T.T.C : 11,70€
Référence : 044064	2 x 1.5kg	Vert	Prix T.T.C : 16,90€
Référence : 044065	2 x 2kg	Rose	Prix T.T.C : 22,90€
Référence : 044066	2 x 3kg	Gris	Prix T.T.C : 33,90€
Référence : 044067	2 x 4kg	Jaune	Prix T.T.C : 45,90€
Référence : 044068	2 x 5kg	Noir	Prix T.T.C : 56,90€

**DISQUE À PICOTS**



Dessous antidérapant +



Livré avec une pompe +

DIAMÈTRE 33 cm HAUTEUR 7 cm à partir de TTC **18,30€**

Idéal pour la recherche d'équilibre, la proprioception et la stimulation de la plante des pieds. Relaxe et tonifie. Poids maxi : 100Kg.

Référence : 044073	L'unité	Prix T.T.C : 18,30€
--------------------	---------	---------------------

BANDES ÉLASTIQUES FITNESS



Livré avec poster d'exercices +

à partir de TTC **11,30€**

Bandes élastiques tissées de force disponibles en 7kg, 10kg, 15kg, 20kg et 30kg. Munies de 6 poignées de 12 cm numérotées et d'une poignée centrale de 30 cm pour un meilleur passage des pieds et des mains. L'élastique mesurant plus d'un mètre, celui-ci vous permet de travailler avec une amplitude allant des pieds jusqu'au dessus des bras. Livré avec son poster Mode d'Emploi proposant + de 40 exercices.

Référence : 044080C	7 kg.	Orange-Noir	Prix T.T.C : 11,30€
Référence : 044080	10 kg.	Turquoise-Anthracite	Prix T.T.C : 13,10€
Référence : 044080A	15 kg.	Gris-Turquoise	Prix T.T.C : 13,10€
Référence : 044080B	20 kg.	Anthracite-Turquoise	Prix T.T.C : 16,50€
Référence : 044080D	30 kg.	Noir-Blanc	Prix T.T.C : 17,50€

LOT DE 3 MINI BANDES



LONGUEUR 31 cm LARGEUR 5 cm TTC **11,90€**

Permet de réaliser tous les exercices d'échauffement et de renforcement musculaire. Les 3 forces (light/medium/strong) vous aideront à adapter l'exercice en fonction de vos capacités. Élastiques tissées très confortables pouvant être utilisées partout et lavable en machine.

Référence : 044023 Le lot de 3 Prix T.T.C : 11,90€

SET DE 3 PLATEFORMES DE PLIOMÉTRIE

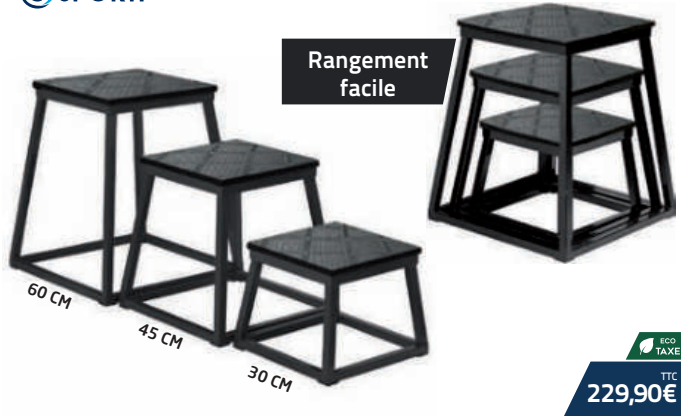

Rangement facile

TTC **229,90€**

Idéal pour un entraînement pliométrique et cross training permettant d'augmenter la puissance explosive des muscles. 3 hauteurs de saut différentes : 30cm, 45cm et 60cm. Revêtement antidérapant sur le dessus et patins en caoutchouc sous chaque plateforme pour plus de sécurité. Set encastrable pour un rangement pratique.

Référence : 044129 Le lot de 3 Prix T.T.C : 229,90€

FLAT BANDS / LOT DE 4 BANDES LATEX



LONGUEUR 50 cm LARGEUR 5 cm TTC **9,90€**

Set de 4 bandes latex de tension différentes livrées dans leur sac de transport. Utilisées aussi bien en renforcement musculaire, Pilates, rééducation ou à l'échauffement. Leur longueur de 50cm (25cm à plat) et leur largeur de 5cm, leur procurent un confort maximal, notamment au niveau des cuisses et des chevilles. Coloris Jaune, Rouge, Bleu et Vert.

Référence : 044030 Le set Prix T.T.C : 9,90€

POWER BAND / BANDE ÉLASTIQUE DE RÉSTANCE



ÉPAISSEUR 4,5 mm LONGUEUR 1,04 m à partir de TTC **8,90€**

Bande de résistance en boucle fermée. Matière en latex permettant son élasticité, utilisée pour différents exercices de renforcement musculaire.

Référence : 044058	Force faible	Larg. 1,3 cm	Bleu foncé	Prix T.T.C : 8,90€
Référence : 044059	Force moyenne	Larg. 1,9 cm	Grise	Prix T.T.C : 11,90€
Référence : 044060	Force forte	Larg. 2,2 cm	Noir	Prix T.T.C : 12,90€
Référence : 044061	Force extra-forte	Larg. 2,9 cm	Rouge	Prix T.T.C : 18,90€

LOT DE 30 COUPES

2023 NOUVEAU



TTC 409,90€

Lot de 30 coupes composé de 10 séries de 3 tailles. Hauteur moyenne : 33.5cm.

Référence : 061050 Le lot Prix T.T.C : 409,90€

LOT DE 3 COUPES

2023 NOUVEAU



TTC 102,90€

Lot composé d'une série de 3 coupes de 3 tailles. Hauteur moyenne : 35.30cm.

Référence : 061054 Le lot Prix T.T.C : 102,90€

LOT DE 12 COUPES

2023 NOUVEAU



TTC à partir de 109,90€

Lot de 12 coupes composé de 4 séries de 3 tailles.

Référence : 061048 Le lot n°1 Hauteur moyenne : 27,5cm Prix T.T.C : 109,90€  
Référence : 061049 Le lot n°2 Hauteur moyenne : 34,6cm Prix T.T.C : 173,20€

MÉDAILLES FRAPPEES Ø50MM

2023 NOUVEAU



Modèle VICTOIRE

Modèle FOOTBALL

Ruban à médailles

Ruban à médailles Bleu/Blanc/Rouge. Dimensions 80 x 1cm.

TTC à partir de 0,95€

Médaille frappée Ø50mm.

Référence : 061044 Modèle VICTOIRE, l'unité : Or, Argent ou bronze Prix T.T.C : 0,95€  
Référence : 061079 Modèle FOOTBALL, l'unité : Or, Argent ou bronze Prix T.T.C : 0,95€  
Référence : 061078 Le ruban à médaille, l'unité Prix T.T.C : 0,25€

PODIUM MULTISPORTS 3 PLACES ENCASTRABLE



2023 NOUVEAU Disponible en mai 2023



Encastrable pour un rangement optimal

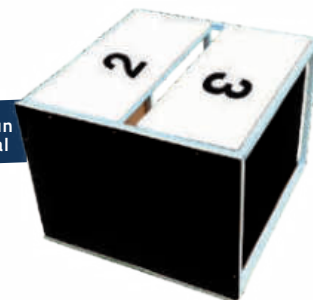

TTC 199,90€

Podium en bois peint en blanc avec ossature en acier peint en blanc. Revêtement antidérapant en caoutchouc noir résistant sur le dessus. Les podiums n°2 et n°3 sont facilement encastrables dans le podium n°1 pour faciliter le transport et le rangement. Conseil : ranger en intérieur et à l'abri de l'humidité.

Référence : 025002 L'unité Prix T.T.C : 199,90€



# Traçage et accessoires terrain

Poteaux de corner, de touche et fanions

56

Implants de repérages, chauss'propre et délimitation

57

Peinture et traçouses

58

**JEU DE 4 POTEAUX DE CORNER RIGIDES**



Poteau	Fanion
Ø 32mm L. 160 cm	l. 45 cm L. 45 cm

**49,90€** TTC  
ECO TAXE

Poteaux réglementaires en PVC rigides avec fanions. Coloris : Rouge, Blanc, Jaune ou Damiers. Livré avec sac. Le jeu de 4.

Référence : 060178R	Rouge	Prix T.T.C : 49,90€
Référence : 060178B	Blanc	Prix T.T.C : 49,90€
Référence : 060178J	Jaune	Prix T.T.C : 49,90€
Référence : 060178D	Damiers	Prix T.T.C : 49,90€

**JEU DE 4 POTEAUX DE CORNER FLEXIBLES**



Poteau	Fanion
Ø 32mm L. 180 cm	l. 45 cm L. 45 cm

**86,90€** TTC  
ECO TAXE

Poteaux réglementaires en PVC flexibles avec fanions. Système articulé et sécurisant qui permet au poteau de se plier sans danger. Coloris : Rouge, Blanc, Jaune ou Damiers. Livré avec sac. Le jeu de 4.

Référence : 060179R	Rouge	Prix T.T.C : 86,90€
Référence : 060179B	Blanc	Prix T.T.C : 86,90€
Référence : 060179J	Jaune	Prix T.T.C : 86,90€
Référence : 060179D	Damiers	Prix T.T.C : 86,90€

**JEU DE 4 POTEAUX DE CORNER ARTICULÉS**



Poteau	Fanion
Ø 32mm L. 180 cm	l. 45 cm L. 45 cm

**134,90€** TTC  
ECO TAXE

Poteaux réglementaires en tube PVC avec manchon noir articulé en caoutchouc + base support fixe à enfoncer dans le sol. Livré avec fanion et sac. Coloris : Rouge, Blanc, Jaune ou Damiers.

Référence : 060180R	Rouge	Prix T.T.C : 134,90€
Référence : 060180B	Blanc	Prix T.T.C : 134,90€
Référence : 060180J	Jaune	Prix T.T.C : 134,90€
Référence : 060180D	Damiers	Prix T.T.C : 134,90€
Référence : 060082	Le poteau en PVC tube seul	Prix T.T.C : 11,90€

**SET DE 14 POTEAUX DE TOUCHE FLEXIBLES RUGBY**



Fanion	Poteau
l. 45 cm L. 45 cm	Ø 32mm L. 180 cm

**239,90€** TTC  
ECO TAXE

Poteaux réglementaires en PVC flexibles avec fanions. Système articulé et sécurisant qui permet au poteau de se plier sans danger. Poteaux et fanions jaunes. Livré avec fourreau et sac.

Référence : 060103	Le jeu de 14	Prix T.T.C : 239,90€
--------------------	--------------	----------------------

**FANION POUR TUBE Ø32MM**

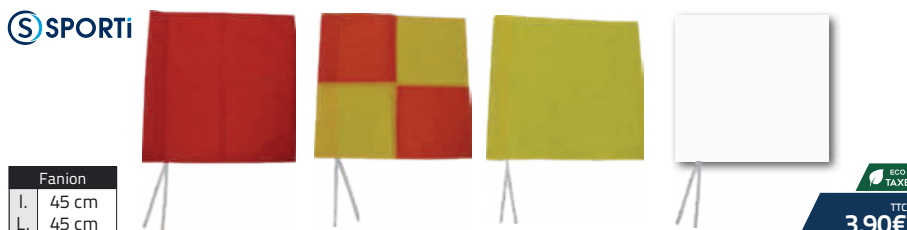

Fanion
l. 45 cm L. 45 cm

**3,90€** TTC  
ECO TAXE

Pour poteau de corner Ø : 32mm. Disponible en 4 coloris : rouge, blanc, jaune ou damiers.

Référence : 060177	L'unité	Prix T.T.C : 3,90€
--------------------	---------	--------------------

**FANION POUR TUBE Ø40MM**



Fanion
l. 45 cm L. 52 cm

**4,90€** TTC  
ECO TAXE

Pour poteaux de corner Ø 40 mm. Avec système à fourreau. Polyester. Disponible en 3 coloris : jaune, rouge et damiers.

Référence : 060116	Rouge / Jaune	Prix T.T.C : 4,90€
Référence : 060115	Damiers	Prix T.T.C : 4,90€

**EMBASE, MANCHON PVC ET CLIP DE BLOCAGE**

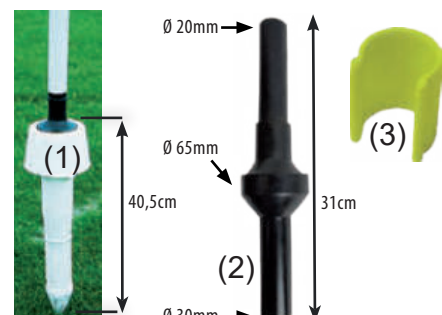

(1) Embase qui s'enfonce dans le sol pour poteau articulé. (2) Manchon noir articulé en caoutchouc. (3) Clip permettant d'en retenir le fanion à son poteau de corner. Coloris jaune fluo.

Référence : 060080	Embase PVC (1)	Prix T.T.C : 19,90€
Référence : 060081	Manchon (2)	Prix T.T.C : 20,50€
Référence : 060118	Clip de blocage (3)	Prix T.T.C : 2,00€

IMPLANTS DE REPÉRAGE

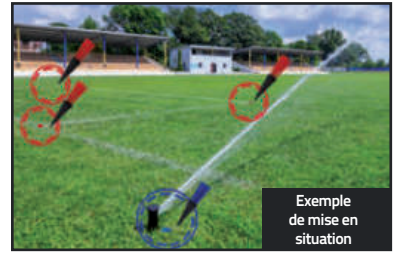

Exemple de mise en situation



Disponible en 4 coloris

Base	Fibres
H. 10,5 cm	H. 7,5 cm



Boîte de 25 repères + 1 enfonçoir de pose

ECO TAXE  
TTC 65,90€

Enfonçoir double fonction : frappe ou vissage de l'implant

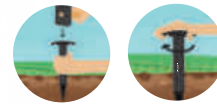

ECO TAXE  
à partir de TTC 3,00€

Implants d'herbe en fibre synthétique pour la signalisation et le repérage d'une ligne ou d'une zone de façon ponctuelle ou permanente. Facile à poser grâce à son enfonçoir, vous pouvez en fonction du terrain, soit le visser si le terrain est souple ou s'aider d'un marteau si le terrain est plus dur. 4 coloris disponibles : Blanc, Jaune, Bleu et Rouge. Livré par boîte de 25 implants de la même couleur et d'un outil enfonçoir de pose.

- Référence : 060085
- Référence : 060075
- Référence : 060076

- La boîte de 25 + enfonçoir
- Le repère à l'unité
- L'enfonçoir

- Prix T.T.C : 65,90€
- Prix T.T.C : 3,00€
- Prix T.T.C : 5,10€\*

\* Non soumis à l'écotaxe.

KIT DE MARQUAGE TERRAIN



Livré avec 15 piquets x15

ECO TAXE  
TTC 89,90€

Kit composé d'un enrouleur, d'un élastique de 50m et de 15 piquets vous sera très utile pour délimiter tout type d'aire de jeu (terrain de tennis-ballon, aire de conservation de balle, ...). Très simple d'utilisation cet élastique dit « boutonnière » de 3cm de largeur est bien visible et est muni de trous tissés pour faciliter l'utilisation des piquets. Sa longueur étirée peut atteindre 100m.

- Référence : 099045 Le kit Prix T.T.C : 89,90€
- Référence : 099044 Le lot de 15 piquets seul Prix T.T.C : 8,90€

CHAUSS'PROPRE

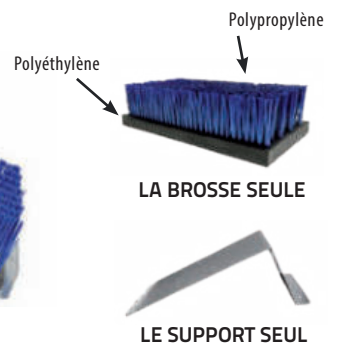
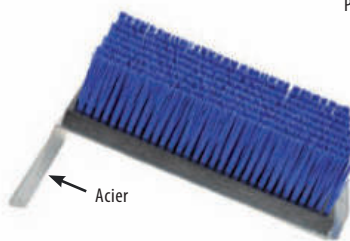

Support

12cm	38,5cm
------	--------

Brosse

l. 16,5 cm	L. 32 cm
------------	----------

ECO TAXE  
TTC 56,90€

Brosse à poil dur en polyéthylène sur support en acier galvanisé qui se fixe au sol. Idéal pour le nettoyage des chaussures avant de rentrer au vestiaire. Coloris Bleu.

- Référence : 060119 L'unité Prix T.T.C : 56,90€
- Référence : 060119A La brosse seule Prix T.T.C : 44,90€
- Référence : 060119B Le support seul Prix T.T.C : 19,90€

BOMBE DE MARQUAGE À BASE DE CRAIE



Durée max 1 MOIS



ECO TAXE  
TTC 11,30€

Bombe de peinture éphémère à base de craie idéale pour les marquages au sol de très courte durée pour la signalisation et le balisage des manifestations sportives (courses, randonnées) ou événementielles : brocantes, marchés, spectacles, loisirs. Disponible en bleu, rose et orange.

- Référence : 060094 L'unité Prix T.T.C : 11,30€

BOMBE DE MARQUAGE TEMPORAIRE



Durée max 2 MOIS



ECO TAXE  
TTC 11,30€

Bombe de peinture temporaire qui s'utilise pour les marquages au sol qui ne doivent pas durer. Particulièrement adaptée pour les marquages en milieu urbain ou sur sites classés ou protégés. Disponible en rouge, blanc et orange.

- Référence : 060093 L'unité Prix T.T.C : 11,30€

PEINTURE

SPORTI



	CLUB	ÉLITE	ÉLITE PRO	COULEUR
UTILISATION	Sur terrain d'entraînement engazonné régulièrement traçé.	Pour tout type de terrain, honneur ou entraînement.	Peinture haute performance à fort pouvoir couvrant. Résiste aux intempéries et passages intensifs des joueurs.	Sur terrain de d'entraînement engazonné.
MODE DE TRAÇAGE	Traçeuse à rouleau	Traçeuse à rouleau ou à pulvérisation	Traçeuse à rouleau ou à pulvérisation	Traçeuse à rouleau ou à pulvérisation
POIDS	15 Kg	15 Kg	15 Kg	12 Kg
CAPACITÉ	4 à 5 traçages	4 à 5 traçages	4 à 5 traçages	10 traçages
DENSITÉ	1,53 - 1,55	1,51	1,58	1,39 - 1,50
PH	8 / 9	8 / 9	8 / 9	7,5 / 8,5
PIGMENT	Titane	Titane	Titane	Organique
	✓	✓	✓	✓
INFORMATION COMPLÉMENTAIRE	L'idéal pour les terrains d'entraînement ou les retraçages de dernières minutes	-	-	Disponible en bleu.  (Pour d'autre coloris, nous consulter)
PRIX TTC	Référence : 060108 <b>56,90€</b> <sup>TTC</sup>	Référence : 060084 <b>73,90€</b> <sup>TTC</sup>	Référence : 060142 <b>106,90€</b> <sup>TTC</sup>	Référence : 060099 <b>123,90€</b> <sup>TTC</sup>

• BROUETTE TRAÇAGE PEINTURE PAR PULVÉRISATION



CAPACITÉ 8,5 L POIDS 12 kg **649,90€**<sup>TTC</sup>

Brouette de traçage peinture par pulvérisation pour une largeur de traçage de 5 à 12 cm, pour le traçage de terrains engazonnés. Très maniable grâce à son faible poids. Roues pleines caoutchoutées de Ø 26 cm. Nettoyage du système de pulvérisation après chaque utilisation.

Référence : 060109 L'unité Prix T.T.C : 649,90€

• BROUETTE TRAÇAGE PEINTURE



CAPACITÉ 12 L POIDS 15 kg **629,90€**<sup>TTC</sup>

Machine à rouleau en polyéthylène (moins corrosif) avec un réservoir monobloc. Roues pneumatiques 1,5 bars. Avec son faible poids et son guidon réglable. Très maniable. Système de vidange latéral intégré. Largeur de bande : 10cm. Utilisation uniquement sur terrain engazonné.

Référence : 060110 L'unité Prix T.T.C : 629,90€

• CHARIOT TRACEUR SUPPORT DE CORDEAU



Roue Ø 260 mm

**399,90€**<sup>TTC</sup>

Pour tracer vos terrains extérieurs au cordeau pour guider le traçage des lignes. Structure en acier laqué équipée de 2 cordeaux de 200 m enroulés sur rouleaux en plastique avec poignée de rembobinage et 1 bac PVC avec 12 piquets métalliques. Monté sur 2 roues increvables. Poignée de maintien escamotable.

Référence : 064038 L'unité Prix T.T.C : 399,90€

# Coach, arbitre et joueur

Résines, magnésie et nettoyant	60
Bouteilles et glacière	61
Porte-bouteilles et bouteilles	62
Porte-documents rigides et sac coach	64
Taktifol	65
Plaquettes coach et support affiche	66
Carnets spirales et pro coaching board	67
Tableaux tactiques	68
Compresseurs, pompes et accessoires de gonflage	70
Brassards	72
Appareils de mesure et porte-voix	74
Sifflets	75
Sifflets et montre arbitre FOX40	76
Arbitrage	78
Equipement du joueur	80

• RÉSINE BLANCHE HAUTE PERFORMANCE



100 ml

200 ml

500 ml

- Performance optimale : une petite dose suffit pour tout un match
- Protection des ballons et sols sportifs : composition moins agressive qu'un produit traditionnel
- Protection de la santé des joueurs : composition naturelle sans colophane, parfums ni colorants
- Nettoyage facile des mains et des sols

à partir de TTC  
**12,90€**

Disponible en 3 contenances.

Référence : 063413	le pot de 100 ml	Prix T.T.C. : 12,90€
Référence : 063413	le pot de 200 ml	Prix T.T.C. : 21,50€
Référence : 063413	le pot de 500 ml	Prix T.T.C. : 45,90€

• CRÈME NETTOYANTE



- Retire efficacement la résine des mains
- Hydrate et protège la peau

Référence : 063473	Le pot de 200 ml	Prix T.T.C. : 8,90€
--------------------	------------------	---------------------

• RÉSINE EN SPRAY RUGBY



2023 NOUVEAU

Disponible en avril 2023



VOLUME 200 ml TTC **21,90€**

Résine agrippante en spray idéal pour améliorer le grip du ballon. Formule 100% française qui permet une prise en main parfaite par temps humide. Composée de résine naturelle et testée dermatologiquement. Actuellement utilisée par des clubs élites de rugby.

Référence : 063482	L'unité	Prix T.T.C. : 21,90€
--------------------	---------	----------------------

• RÉSINE EN SPRAY HANDBALL/RUGBY



VOLUME 200 ml TTC **18,90€**

- Performance de jeu : forte adhérence pour un maintien du ballon optimal.
- Un dosage optimal : en spray, vous étalez votre résine de manière uniforme et sans résidu.
- Protection des ballons et sols sportifs : une composition moins agressive qu'un produit traditionnel.
- Protection de la santé des joueurs : composition naturelle sans colophane, parfums ni colorants

Référence : 063474	L'unité	Prix T.T.C. : 18,90€
--------------------	---------	----------------------

• NETTOYANT POUR SOLS 5L



Solution ultra concentrée

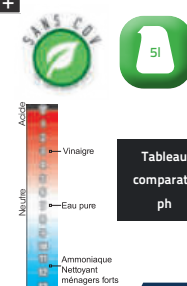

TTC **79,90€**

- Respect de l'environnement : produit dégraissant dérivé du pin
- Respect de la santé : sans C.O.V (Composés Organiques Volatiles)
- Grande efficacité sur tous types de sols : élimine résine et traces noires en préservant les sols
- Solution très concentrée : pour une dotation importante
- Produit non moussant

Référence : 063450	L'unité	Prix T.T.C. : 79,90€
--------------------	---------	----------------------

BLOC DE MAGNÉSIE

2023 NOUVEAU

1



2



à partir de TTC **16,90€**

Boîte de 8 Blocs de 56gr de magnésie.

- 1 Entraînement : Grain souple et agréable pour tous les sports nécessitant une prise en main ferme et sûre.
- 2 Compétition : Spécialement conçue pour les athlètes ayant besoin d'une très forte adhérence dû à des mouvements longs et difficiles.

Référence : 033127	1 Magnésie entraînement	Prix T.T.C. : 16,90€
Référence : 033128	2 Magnésie compétition	Prix T.T.C. : 18,90€

MAGNÉSIE LIQUIDE

2023 NOUVEAU



VOLUME 200ml. TTC **11,90€**

Flacon de 200ml, conçue avec des agents de séchage particuliers assurant une forte adhérence en quelques secondes et une absorption toute transpiration excessive

Référence : 033130	L'unité	Prix T.T.C. : 11,90€
--------------------	---------	----------------------

BOUTEILLE 600ML

Prestoglas®

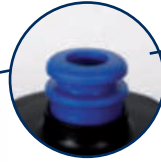

ECO TAXE  
TTC  
3,30€

Bouteille légère et souple. Bouchon ergonomique avec une valve large et confortable à l'usage. 100% polypropylène. Sans BPA, BPS et BFE.

Référence : 062780 L'unité Prix T.T.C : 3,30€

BOUTEILLE 800ML

Prestoglas®



ECO TAXE  
TTC  
3,40€

Bouteille légère et souple. Bouchon ergonomique avec une valve large et confortable à l'usage. 100% polypropylène. Sans BPA, BPS et BFE.

Référence : 062781 L'unité Prix T.T.C : 3,40€

BOUTEILLE TEAM 800ML

Prestoglas®



ECO TAXE  
TTC  
5,80€

Permet d'éviter tout contact avec la bouche et donc toute transmission de microbes. Bande transparente laissant entrevoir le niveau d'eau.

Référence : 062782 L'unité Prix T.T.C : 5,80€

ÉTIQUETTES BOUTEILLES

SPORTI



L'étiquette  
l. 42 mm  
L. 70 mm

TTC  
2,40€

Lots de 42 étiquettes.

Référence : 062757

L'ensemble

Prix T.T.C : 2,40€

GLACIÈRE 10L

Prestoglas®

Disponible en mai 2023  
2023 NOUVEAU



VOLUME 10 L LONGUEUR 33 cm LARGEUR 22 cm HAUTEUR 31 cm

ECO TAXE  
TTC  
42,90€

Glacière rigide permettant de garder les poches de froid ou vessies au froid.

Référence : 066001

L'unité

Prix T.T.C : 42,90€

PORTE-BOUTEILLES PETIT MODÈLE



ECO TAXE  
TTC  
12,90€

Pliable. Poignée de transport centrale. PVC robuste. Face centrale permettant de poser un autocollant du nom du club, de l'équipe ou d'un sponsor.

Référence : 063163

L'unité

Prix T.T.C : 12,90€

PORTE-BOUTEILLES GRAND MODÈLE



ECO TAXE  
TTC  
14,90€

Pliable. Poignée de transport centrale. PVC robuste. Face centrale permettant de poser un autocollant du nom du club, de l'équipe ou d'un sponsor.

Référence : 063165

L'unité

Prix T.T.C : 14,90€

PORTE BOUTEILLE PVC GRAND MODÈLE + 8 BOUTEILLES 600ML



41,30€  
ECO TAXE  
TTC  
39,20€

Composé d'un porte bouteille PVC grand modèle et de 8 bouteilles 600ml.

Référence : 062788

Le kit

Prix T.T.C : 39,20€

PORTE BOUTEILLE PVC GRAND MODÈLE + 8 BOUTEILLES 800ML



42,10€  
ECO TAXE  
TTC  
40,00€

Composé d'un porte bouteille PVC grand modèle et de 8 bouteilles 800ml.

Référence : 062789

Le kit

Prix T.T.C : 40,00€

PORTE BOUTEILLE PVC GRAND MODÈLE + 8 BOUTEILLES TEAM 800ML



61,30€  
ECO TAXE  
TTC  
58,60€

Composé d'un porte bouteille PVC grand modèle et de 8 bouteilles TEAM 800ml.

Référence : 062790

Le kit

Prix T.T.C : 58,60€

PORTE BOUTEILLE PVC PETIT MODÈLE + 6 BOUTEILLES 600ML



32,70€  
ECO TAXE  
TTC  
31,05€

Composé d'un porte bouteille PVC petit modèle et de 6 bouteilles 600ml.

Référence : 062785

Le kit

Prix T.T.C : 31,05€

PORTE BOUTEILLE PVC PETIT MODÈLE + 6 BOUTEILLES 800ML



33,30€  
ECO TAXE  
TTC  
31,60€

Composé d'un porte bouteille PVC petit modèle et de 6 bouteilles 800ml.

Référence : 062786

Le kit

Prix T.T.C : 31,60€

PORTE BOUTEILLE PVC PETIT MODÈLE + 6 BOUTEILLES TEAM 800ML



47,70€  
ECO TAXE  
TTC  
45,30€

Composé d'un porte bouteille PVC petit modèle et de 6 bouteilles TEAM 800ml.

Référence : 062787

Le kit

Prix T.T.C : 45,30€



PORTE-BOUTEILLES PRO PETIT MODÈLE



eco TAXE  
TTC  
**10,80€**

Porte bouteilles monobloc très robuste pouvant accueillir jusqu'à 8 bouteilles

Référence : 062768 L'unité Prix T.T.C : 10,80€

PORTE-BOUTEILLES PRO GRAND MODÈLE



eco TAXE  
TTC  
**17,90€**

Porte bouteilles monobloc très robuste pouvant accueillir jusqu'à 12 bouteilles.

Référence : 062769 L'unité Prix T.T.C : 17,90€

PORTE BOUTEILLE PRO PETIT MODÈLE + 8 BOUTEILLES 600ML



~~37,20€~~  
eco TAXE  
TTC  
**35,30€**

Composé d'un porte bouteille PRO petit modèle et de 8 bouteilles 600ml.

Référence : 062794 Le kit Prix T.T.C : 35,30€

PORTE BOUTEILLE PRO PETIT MODÈLE + 8 BOUTEILLES 800ML



~~38,00€~~  
eco TAXE  
TTC  
**36,10€**

Composé d'un porte bouteille PRO petit modèle et de 8 bouteilles 800ml.

Référence : 062795 Le kit Prix T.T.C : 36,10€

PORTE BOUTEILLE PRO GRAND MODÈLE + 12 BOUTEILLES 600ML



~~57,50€~~  
eco TAXE  
TTC  
**54,60€**

Composé d'un porte bouteille PRO grand modèle et de 12 bouteilles 600ml.

Référence : 062791 Le kit Prix T.T.C : 54,60€

PORTE BOUTEILLE PRO GRAND MODÈLE + 12 BOUTEILLES 800ML



~~58,70€~~  
eco TAXE  
TTC  
**55,80€**

Composé d'un porte bouteille PRO grand modèle et de 12 bouteilles 800ml.

Référence : 062792 Le kit Prix T.T.C : 55,80€

• PORTE-DOCUMENTS RIGIDE 1



LONGUEUR 34 cm LARGUEUR 24 cm TTC 19,90€

Idéal autour d'un terrain de sport en extérieur, il protège vos affaires de la pluie et du vent. Accueille facilement vos cahiers de format A4. Muni d'une pince métallique extérieure et charnière en haut. Coloris : Noir.

Référence : 063460 L'unité Prix T.T.C. : 19,90€

• PORTE-DOCUMENTS RIGIDE 2



LONGUEUR 32 cm LARGUEUR 24 cm TTC 22,90€

Idéal autour d'un terrain de sport en extérieur, il protège vos affaires de la pluie et du vent. Accueille facilement vos cahiers de format A4. Muni d'une pince métallique extérieure et charnière sur le côté. Coloris : Noir.

Référence : 063461 L'unité Prix T.T.C. : 22,90€

• PORTE-DOCUMENTS RIGIDE AVEC POIGNÉE



LONGUEUR 40 cm LARGUEUR 25 cm TTC 9,90€

Idéal autour d'un terrain de sport en extérieur, il protège vos affaires de la pluie et du vent. Accueille facilement vos cahiers de format A4. Muni d'une pince métallique extérieure, poignée de transport et charnière en haut. Coloris : Noir.

Référence : 063462 L'unité Prix T.T.C. : 9,90€

• PORTE-DOCUMENTS RIGIDE PRO



LONGUEUR 34 cm LARGUEUR 24 cm TTC 49,90€

Composé de 2 compartiments s'ouvrant avec une charnière en haut et muni d'une pince métallique extérieure. Le compartiment du dessous est assez grand pour un cahier format A4 et assez profond. Le compartiment du dessus, plus plat, peut lui aussi accueillir vos feuilles de format A4. Muni d'un couvercle transparent. Peut être utilisé avec des marqueurs effaçables à sec (livré sans crayon). Coloris : Gris/Vert.

Référence : 063463 L'unité Prix T.T.C. : 49,90€

PORTE-DOCUMENTS MULTISPORTS



LONGUEUR 32 cm LARGUEUR 23,5 cm TTC 11,90€

Composé de 2 volets dont une face munie d'un clip pour maintenir les feuilles. Livré sans feuillet et sans stylo.

Référence : 078047 L'unité Prix T.T.C. : 11,90€

SAC COACH



Poignée de transport +

Bandoulière de transport ajustable +

Dimensions	
H.	31 cm
l.	9 cm
L.	40 cm



TAILLE ADAPTÉE AUX SUPPORTS COACH

Poche avant avec doubles fermetures +



TTC 12,50€

Sac coach / porte documents en nylon renforcé 600 deniers. Il est constitué d'un grand compartiment principal avec une grande ouverture et d'une poche avant, pratique pour y ranger vos petits accessoires. Facile à transporter grâce à ses poignées et sa bandoulière ajustable. Coloris : Noir / Anthracite

Référence : 078046 L'unité Prix T.T.C. : 12,50€

TAKTIFOL



Livré en conditionnement individuel avec code-barres

Taille feuille	
I.	60 cm
L.	80 cm

ECO TAXE  
TTC  
38,90€

Pratique d'utilisation, facilement transportable, le Taktifol s'utilise sur n'importe quelle surface lisse (fenêtre, porte de vestiaire, mur...). Effaçable à sec et réutilisable. Rouleau de 60cm de large et de 20m de long composé de 25 pages détachables. Existe en version FOOTBALL, HANDBALL, BASKET, RUGBY et UNIVERSEL. Livré sans housse ni crayon. Vendu avec polybag individuel.

Référence : 063293	1 FOOTBALL	Prix T.T.C : 38,90€
Référence : 063299	2 FOOTBALL/SURFACE REPARATION	Prix T.T.C : 38,90€
Référence : 063294	3 HANDBALL	Prix T.T.C : 38,90€
Référence : 063295	4 BASKET	Prix T.T.C : 38,90€
Référence : 063296	5 RUGBY	Prix T.T.C : 38,90€
Référence : 063297	6 UNIVERSEL	Prix T.T.C : 38,90€

ACCESSOIRES



Housse de transport avec poches latérales pour le rangement des accessoires, chiffon et lot de 2 crayons.

Référence : 063301	1 Lot de 2 crayons (1 rouge / 1 noir)	Prix T.T.C : 5,40€
Référence : 063305	2 Housse de transport et chiffon	Prix T.T.C : 13,80€
Référence : 063472	3 Bloc-notes football	Prix T.T.C : 7,50€

KIT TAKTI-FOOT



Composé d'un rouleau de 25 feuilles Taktifol football + 2 crayons (1 rouge et 1 noir) + 1 bloc-notes + 1 chiffon + la housse de transport adaptée.

Référence : 063470	Le kit football	Prix T.T.C : 59,90€
--------------------	-----------------	---------------------

ECO TAXE  
TTC  
53,90€

PLAQUETTE COACH 3D FOOTBALL



LIVRÉS SOUS PACKAGING INDIVIDUEL FACILE A METTRE EN RAYON



LONGUEUR 36 cm LARGUEUR 22,5 cm TTC 12,20€



Planche effaçable rigide en PVC avec pince métallique, une face avec terrain en entier et une face avec un demi terrain. Livré avec un marqueur.

Référence : 063200 FOOTBALL Prix T.T.C. : 12,20€

PLAQUETTE COACH 3D VOLLEY-BALL



LONGUEUR 36 cm LARGUEUR 22,5 cm TTC 12,20€



Planche effaçable rigide en PVC avec pince métallique, une face avec terrain en entier et une face avec un demi terrain. Livré avec un marqueur.

Référence : 063420 VOLLEY-BALL Prix T.T.C. : 12,20€

PLAQUETTE COACH 3D BASKET-BALL



LONGUEUR 36 cm LARGUEUR 22,5 cm TTC 12,20€



Planche effaçable rigide en PVC avec pince métallique, une face avec terrain en entier et une face avec un demi terrain. Livré avec un marqueur.

Référence : 063202 BASKET-BALL Prix T.T.C. : 12,20€

PLAQUETTE COACH 3D RUGBY



LONGUEUR 36 cm LARGUEUR 22,5 cm à partir de TTC 12,20€



Planche effaçable rigide en PVC avec pince métallique, une face avec terrain en entier et une face avec un demi terrain. Livré avec un marqueur.

Référence : 063203 RUGBY L.22,5cm L.36cm Prix T.T.C. : 12,20€

PLAQUETTE COACH 3D HANDBALL

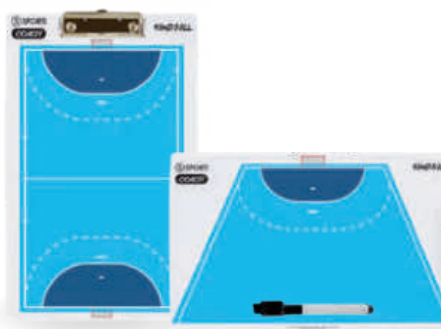

LONGUEUR 36 cm LARGUEUR 22,5 cm TTC 12,20€



Planche effaçable rigide en PVC avec pince métallique, une face avec terrain en entier et une face avec un demi terrain. Livré avec un marqueur.

Référence : 063201 HANDBALL Prix T.T.C. : 12,20€

SUPPORT AFFICHE



KIT

60,40€ TTC

53,90€ TTC

Ø intérieur 25 mm

Jalons de 160 cm

à partir de TTC 11,90€

Support affiche transparent pour faciliter votre communication en extérieur comme en intérieur. Vous y glissez vos feuilles A4 en 2 secondes grâce au système de clips. Se fixe très facilement sur n'importe quel jalon ou piquet de slalom. Vendu en lot de 5.

Référence : 063408 Le lot de 5 supports Prix T.T.C. : 11,90€

Référence : 063403 Le kit (5 supports + 5 jalons de 160cm jaune + 5 bases de fixation rigides) Prix T.T.C. : 53,90€



PRO COACHING BOARD FOOTBALL



LONGUEUR 36 cm LARGUEUR 25 cm TTC 39,90€

Composé d'une partie terrain magnétique. Livré avec une trousse comprenant des pions, 2 stylos, un feutre brosse et un chiffon. L'autre partie comporte 25 feuilles détachables, pour vos combinaisons et vos notes. Avec fermeture éclair.

Référence : 063306 FOOTBALL Avec 13 pions rouges, 13 pions bleus et 1 pion noir Prix T.T.C : 39,90€

CARNET COACH À SPIRALES FOOTBALL



A5

A4

à partir de TTC 9,90€

Carnet à spirales pour 100 matchs et/ou entraînements (100 pages - Impression recto/verso).

Référence : 063464 A5 Prix T.T.C : 9,90€  
Référence : 063465 A4 Prix T.T.C : 12,90€

PRO COACHING BOARD HANDBALL



LONGUEUR 36 cm LARGUEUR 25 cm TTC 39,90€

Composé d'une partie terrain magnétique. Livré avec une trousse comprenant des pions, 2 stylos, un feutre brosse et un chiffon. L'autre partie comporte 25 feuilles détachables, pour vos combinaisons et vos notes. Avec fermeture éclair.

Référence : 063449 HANDBALL Avec 10 pions rouges, 10 pions bleus et 1 pion noir Prix T.T.C : 39,90€

CARNET COACH À SPIRALES HANDBALL



A5

A4

à partir de TTC 9,90€

Carnet à spirales pour 100 matchs et/ou entraînements (100 pages - Impression recto/verso).

Référence : 063466 A5 Prix T.T.C : 9,90€  
Référence : 063467 A4 Prix T.T.C : 12,90€

PRO COACHING BOARD BASKETBALL



LONGUEUR 36 cm LARGUEUR 25 cm TTC 39,90€

Composé d'une partie terrain magnétique. Livré avec une trousse comprenant des pions, 2 stylos, un feutre brosse et un chiffon. L'autre partie comporte 25 feuilles détachables, pour vos combinaisons et vos notes. Avec fermeture éclair.

Référence : 063448 BASKET-BALL Avec 13 pions rouges, 13 pions bleus et 1 pion noir Prix T.T.C : 39,90€

CARNET COACH À SPIRALES BASKETBALL



A5

A4

à partir de TTC 9,90€

Carnet à spirales pour 100 matchs et/ou entraînements (100 pages - Impression recto/verso).

Référence : 063468 A5 Prix T.T.C : 9,90€  
Référence : 063469 A4 Prix T.T.C : 12,90€

PETIT TABLEAU RECTO/VERSO FOOT 30X45CM



+ 1/2 terrain de foot au dos

LONGUEUR 45 cm LARGUEUR 30 cm TTC 36,90€

Tableau tactique rigide, avec d'un côté un terrain de football entier et de l'autre un 1/2 terrain. Livré avec sa housse de transport, ses aimants (11 bleus, 11 rouges et 1 noir), une brosse, un feutre et un sachet.

Référence : 063253 L'unité Prix T.T.C : 36,90€

PETIT TABLEAU RECTO/VERSO BASKET 30X45CM



+ 1/2 terrain de hand au dos

LONGUEUR 45 cm LARGUEUR 30 cm TTC 36,90€

Tableau tactique rigide, avec d'un côté un terrain de basket entier et de l'autre un 1/2 terrain. Livré avec sa housse de transport, ses aimants (8 bleus, 8 rouges et 1 noir), une brosse, un feutre et un sachet.

Référence : 063446 L'unité Prix T.T.C : 36,90€

PETIT TABLEAU RECTO/VERSO HAND 30X45CM



+ 1/2 terrain de hand au dos

LONGUEUR 45 cm LARGUEUR 30 cm TTC 36,90€

Tableau tactique rigide, avec d'un côté un terrain de handball entier et de l'autre un 1/2 terrain. Livré avec sa housse de transport, ses aimants (10 bleus, 10 rouges et 1 noir), une brosse, un feutre et un sachet.

Référence : 063447 L'unité Prix T.T.C : 36,90€

TABLEAU MAGNÉTIQUE PLIABLE



Vue déplié

	Taille pliée	Taille dépliée
l.	45 cm	90 cm
L.	60 cm	60 cm

à partir de TTC 62,90€

Tableau facile d'utilisation, transportable grâce à ses poignées. Livré sans pion magnétique.

Référence : 063445 45 x 60 cm Prix T.T.C : 62,90€

NETTOYANT TABLEAU BLANC



VOLUME 200 ml TTC 9,70€

Produit spécialement conçu pour l'entretien régulier des tableaux blancs, écrans, surfaces plastifiées, téléphones, etc. Retire les traces de feutres indélébiles. Sans parfum.

Référence : 063343 L'unité Prix T.T.C : 9,70€

PION MAGNÉTIQUE



DIAMÈTRE 2 cm TTC 0,20€

Disponible en Rouge, Bleu et Noir.

Référence : 063444 L'unité Prix T.T.C : 0,20€



### GRAND TABLEAU RECTO/VERSO FOOT 60X90CM



+ 1/2 terrain de foot au dos

LONGUEUR 90 cm LARGEUR 60 cm **73,90€** TTC



Tableau tactique rigide, avec d'un côté un terrain de football complet et de l'autre un demi-terrain. Livré avec sa housse de transport, ses aimants (12 bleus, 12 rouges et 1 noir), une brosse, un feutre et un sachet.

Référence : 063437 L'unité Prix T.T.C : 73,90€

### GRAND TABLEAU RECTO / VERSO TACTIQUE BASKET 60X90CM



+ 1/2 terrain de basket au dos

LONGUEUR 90 cm LARGEUR 60 cm **73,90€** TTC



Tableau tactique avec ses aimants (10 bleus, 10 rouges, 1 jaune et 1 noir), feutre effaçable et effaceur.

Référence : 063360 Basket Prix T.T.C : 73,90€

### GRAND TABLEAU RECTO/VERSO HAND 60X90CM



+ 1/2 terrain de hand au dos

LONGUEUR 90 cm LARGEUR 60 cm **73,90€** TTC



Tableau tactique rigide, avec d'un côté un terrain de handball complet et de l'autre un demi-terrain. Livré avec sa housse de transport, ses aimants (7 bleus, 7 rouges et 1 noir), une brosse, un feutre et un sachet.

Référence : 063443 L'unité Prix T.T.C : 73,90€

### TABLEAU MAGNÉTIQUE PLIABLE



Vue pliée



	Taille pliée	Taille dépliée
l.	60 cm	120 cm
L.	90 cm	90 cm

à partir de **99,90€** TTC



Tableau facile d'utilisation, transportable grâce à ses poignées. Livré sans pion magnétique.

Référence : 063445 60 x 90 cm Prix T.T.C : 99,90€

### HOUSES SEULES



Format 60x90cm compatibles avec les ref : 063437, 063443, 063360.



Format 30x45cm compatible avec les ref : 063253, 063446 et 063447.

à partir de **14,90€** TTC

Référence : 063244 Pour tableau 30x45cm Prix T.T.C : 14,90€  
Référence : 063239 Pour tableau 60x90cm Prix T.T.C : 27,90€

### TABLEAU TACTIQUE BLANC



LONGUEUR 90 cm LARGEUR 60 cm **46,90€** TTC



Tableau tactique rigide vierge. Base de support intégrée pour y déposer vos crayons, aimants etc. Livré sans accessoires.

Référence : 063210 L'unité Prix T.T.C : 46,90€

**POMPE VERTICALE SANS MANOMÈTRE**

**SPORTi**



ECO TAXE  
TTC  
**14,50€**

Pompe verticale en PVC résistant avec pied fixe. Livré avec aiguille.

Référence : 063074 Prix T.T.C : 14,50€

**POMPE VERTICALE AVEC MANOMÈTRE**

**SPORTi**



ECO TAXE  
TTC  
**20,50€**

Pompe verticale en PVC résistant avec manomètre et pied fixe. Livré avec aiguille.

Référence : 063076 L'unité Prix T.T.C : 20,50€

**POMPE DOUBLE ACTION**

**SPORTi**



ECO TAXE  
HAUTEUR 50 cm  
TTC  
**24,90€**

Système double action, gonfle 2 fois plus vite, recommandé pour le gonflage de ballon gros volume comme le gymball. Livré avec différents embouts.

Référence : 044074 L'unité Prix T.T.C : 24,90€

**POMPE À MAIN**

**SPORTi**



ECO TAXE  
TTC  
**3,60€**

Livré avec flexible et aiguille à ballons.

Référence : 063269 Prix T.T.C : 3,60€

**POMPE À MAIN DOUBLE ACTION**

**SPORTi**



ECO TAXE  
TTC  
**6,50€**

Livré avec flexible et aiguille à ballons. Pompe dans les 2 sens pour un gonflage plus rapide.

Référence : 063270 Prix T.T.C : 6,50€

**MANOMÈTRE**

**SPORTi**



ECO TAXE  
TTC  
**11,20€**

Manomètre inoxydable pour contrôler la pression de vos ballons. Protection anti-choc en caoutchouc et système de décompression à bouton poussoir. Graduation avec indicateurs de pressions idéales par sport.

Référence : 063010 Prix T.T.C : 11,20€

**LOT DE 3 AIGUILLES À BALLONS**

**SPORTi**



Modèle Européen

ECO TAXE  
TTC  
**3,10€**

Référence : 062982 Prix T.T.C : 3,10€

**LOT DE 12 AIGUILLES À BALLONS EN ACIER**

**SPORTi**



Modèle Européen

ECO TAXE  
TTC  
**3,90€**

Référence : 062993 Prix T.T.C : 3,90€

**LOT DE 50 AIGUILLES À BALLONS + 5 EMBOUTS**

**SPORTi**



Modèle Européen

ECO TAXE  
TTC  
**15,90€**

Référence : 062991 Prix T.T.C : 15,90€

**EMBOUT**

**SPORTi**



ECO TAXE  
TTC  
**2,50€**

Embout pour adapter une aiguille sur son gonfleur ou pompe.

Référence : 063012 Prix T.T.C : 2,50€

**GLYCÉRINE**

**SPORTi**



VOLUME 20 ml  
TTC  
**5,90€**

Référence : 063009 Prix T.T.C : 5,90€

**SPRAY RÉPARE PNEU ET BALLON**



VOLUME 300 ml  
TTC  
**13,30€**

Liquide à colmater les ballons ou les pneus avec ou sans chambre à air. Répare et regonfle instantanément.

Référence : 063008 Prix T.T.C : 13,30€



COMPRESSEUR



POIDS	LONGUEUR	LARGEUR	HAUTEUR	TTC
3,7 kg	25,5 cm	13,5 cm	20,5 cm	<b>149,90€</b>

Compresseur électrique avec manomètre intégré, interrupteur marche/arrêt, régulateur de pression et filtre à air. Livré avec son flexible et ses embouts de gonflage. Alimentation : 220-240V/50HZ. Pression max : 4 Bar.

Référence : 063137

Prix T.T.C : 149,90€

• COMPRESSEUR AVEC CUVE



LONGUEUR	LARGEUR	HAUTEUR	TTC
34 cm	33 cm	16 cm	<b>191,90€</b>

Compresseur portable avec réservoir de 6L et pression jusqu'à 8 bar. Facile à emporter grâce à sa taille compacte et son poids léger. Il est livré avec 8 embouts pour usages variés (ballons, pneus, ...) et un câble «ressort» jusqu'à 5 mètres. Son moteur avec une vitesse de rotation de 3450tr/min et sa cuve équipée d'une sortie de condensation vous permettront de le garder de nombreuses années. Alimentation : 220V

Référence : 063005

Prix T.T.C : 191,90€

• COMPRESSEUR PORTABLE



POIDS	LONGUEUR	LARGEUR	HAUTEUR	TTC
6,5 kg	35 cm	45 cm	12 cm	<b>139,90€</b>

Mini-compresseur professionnel portable d'une puissance de 1100W. Avec ses 8 Bars de pression, il dégage jusqu'à 180L/Min ! Il dispose de 8 embouts pour usages variés. Équipé d'un connecteur rapide, il est livré avec un pistolet manomètre. Son poids, ses dimensions et sa poignée permettent de le déplacer facilement. Alimentation : 220V.

Référence : 063004

Prix T.T.C : 139,90€

• MINI COMPRESSEUR SANS FIL



POIDS	LONGUEUR	LARGEUR	HAUTEUR	TTC
800 g	22 cm	8 cm	8,5 cm	<b>94,90€</b>

Mini-compresseur autonome sans fil rechargeable avec lampe LED. Avec son alimentation 12V (allume-cigare) ou 220V classique vous pourrez le recharger n'importe où. D'une puissance de 8 Bars max avec présélection de la pression et arrêt automatique. Le moteur est entraîné par une batterie Lithium. Livré avec un chargeur secteur, un chargeur 12V allume-cigare, 1 canule et 3 embouts pour gonfler tout type de pneu/ballon. Gonfle un pneu de vélo 26" en 1min30, suffisamment puissant pour faire l'appoint de vos pneus de voiture ou utilitaire. Sans fil, son poids et sa petite taille permettent de l'emporter facilement avec vous.

Référence : 063002

Prix T.T.C : 94,90€

SOUFFLEUR GROS VOLUME



TTC
<b>128,90€</b>

Souffleur gros volume, facile d'utilisation. Se met en fonctionnement simplement avec l'interrupteur. Spécialement conçu pour le gonflage des ballons à gros volume comme le Kin-Ball. Alimentation 220V.

Référence : 063321

Prix T.T.C : 128,90€

• MINI POMPE PORTATIVE SANS FIL



Ultra léger !



POIDS	LONGUEUR	LARGEUR	HAUTEUR	TTC
330 g	13 cm	4 cm	8 cm	<b>59,90€</b>

Léger et compact, il tient dans la paume de la main et devient le partenaire idéal de vos sorties en vélo ou de vos entraînements en extérieur. Livré avec une aiguille à ballon et un adaptateur. Pression max 7,5bar. Batterie Li-ion rechargeable haute capacité 2200mAh.

Référence : 063015

Prix T.T.C : 59,90€

COMPRESSEUR SANS FIL MULTI-USAGES



TTC
<b>116,90€</b>

Compresseur sans fil multi-usages pour un gonflage efficace de balles et de ballons, réglage et lecture de la pression en Psi ou Bar. Fonctionne avec batterie (9,6 V - pression 10 Bar) ou peut être directement branché sur l'allume cigare (12V). Puissance : 180W. Batterie 11,1V. Fourni avec adaptateurs balles, ballons et vélos.

Référence : 063007

Prix T.T.C : 116,90€

BRASSARD VELCRO CAPITAINE

SPORTi

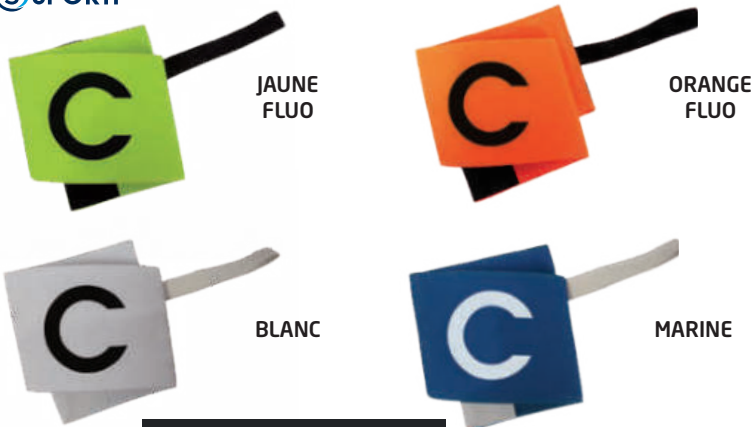

JAUNE FLUO

ORANGE FLUO

BLANC

MARINE

4 coloris disponibles : jaune fluo, orange fluo, blanc et marine.



Tous nos brassards sont livrés en packaging individuel facile à mettre en rayon



LARGEUR  
9 cm

LONGUEUR  
35 cm

TTC  
3,30€

Avec élastique et large velcro pour plus de confort.

Référence : 063255

L'unité

Prix T.T.C : 3,30€

BRASSARD VELCRO CAPITAINE REVERSIBLE

SPORTi

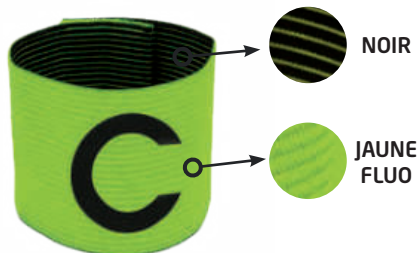

NOIR

JAUNE FLUO

1 brassard = 2 possibilités !



LARGEUR  
9 cm

LONGUEUR  
35 cm

TTC  
4,00€

Brassard réversible. Avec large velcro pour plus de confort.

Référence : 063225

L'unité

Prix T.T.C : 4,00€

BRASSARD VELCRO CAPITAINE

SPORTi



LARGEUR  
4 cm

TTC  
3,50€

Avec élastique et velcro pour plus de confort.

Référence : 063224

L'unité

Prix T.T.C : 3,50€

BRASSARD ÉLASTIQUE CAPITAINE

SPORTi



LARGEUR  
8 cm

TTC  
3,00€

2 coloris (Rouge/Blanc et Bleu/Blanc).

Référence : 063254

Junior

Prix T.T.C : 3,00€

Référence : 063254

Senior

Prix T.T.C : 3,00€

BRASSARDS VELCRO

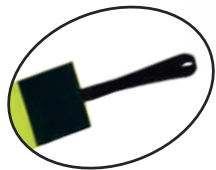

Tous nos brassards sont livrés en packaging individuel facile à mettre en rayon

LARGEUR 9 cm	LONGUEUR 35 cm	ECO TAXE TTC 3,30€
-----------------	-------------------	--------------------------

Avec élastique et large velcro pour plus de confort.

Référence : 063258	DELEGUE	Prix T.T.C : 3,30€
Référence : 063259	ORGANISATION	Prix T.T.C : 3,30€
Référence : 063260	ENTRAINEUR	Prix T.T.C : 3,30€
Référence : 063261	ADJOINT TERRAIN	Prix T.T.C : 3,30€
Référence : 063262	SOIGNEUR	Prix T.T.C : 3,30€
Référence : 063263	PERSONNEL MEDICAL	Prix T.T.C : 3,30€
Référence : 063264	SECURITE	Prix T.T.C : 3,30€
Référence : 063240	PREPARATEUR PHYSIQUE	Prix T.T.C : 3,30€

BRASSARDS UNI VELCRO



2023 NOUVEAU NOUVEAUX COLORIS BLANC ET ORANGE FLUO

LARGEUR 9 cm	LONGUEUR 35 cm	ECO TAXE TTC 3,30€
-----------------	-------------------	--------------------------

Avec élastique et large velcro pour plus de confort.

Référence : 063266	Blanc	Prix T.T.C : 3,30€
Référence : 063266	Orange fluo	Prix T.T.C : 3,30€
Référence : 063266	Jaune fluo	Prix T.T.C : 3,30€

BRASSARD DEUIL



LARGEUR 5 cm	ECO TAXE TTC 2,30€
-----------------	--------------------------

Référence : 063257	L'unité	Prix T.T.C : 2,30€
--------------------	---------	--------------------

LOT DE 3 BRASSARDS UNIS

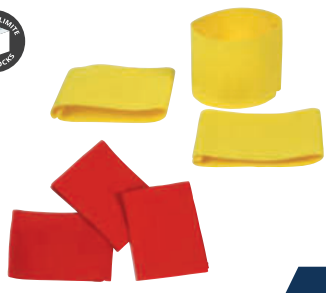

ECO TAXE TTC 4,90€
--------------------------

Disponible en 2 coloris : Jaune et Rouge.  
Référence : 063364 Le lot de 3 Prix T.T.C : 4,90€

• LOT DE 3 BRASSARDS BICOLORES



ECO TAXE TTC 1,90€
--------------------------

Disponible en 4 coloris : Rouge-Blanc / Bleu-Blanc / Jaune-Blanc / Vert-Blanc.  
Référence : 063099 Le lot de 3 Prix T.T.C : 1,90€

• LOT DE 3 BRASSARDS SÉCURITÉ



ECO TAXE TTC 1,00€
--------------------------

Référence : 063100 Le lot de 3 Prix T.T.C : 1,00€

ODOMÈTRE



Déplié
L. 102 cm
Plié
L. 55 cm
Roue
Ø 31,8 cm



SAC DE TRANSPORT



+ Rétractable



POIDS 2 kg TTC 119,90€



Pliable pour faciliter le rangement. Livré avec sac de transport.  
Caractéristiques : plage de mesure de 0 à 99 999.9 m, résolution 0,1m

Référence : 024078

L'unité

Prix T.T.C : 119,90€

MÈTRE À RUBAN

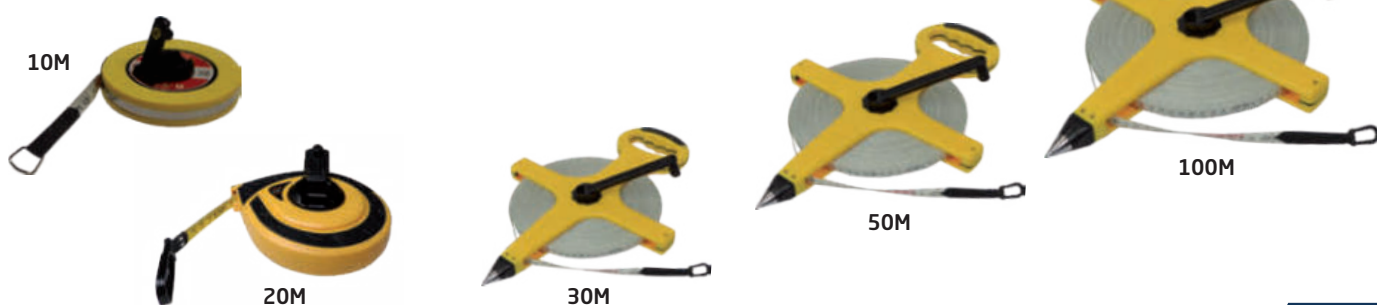

à partir de TTC 8,50€

Boîtier thermoplastique avec ruban en fibre de verre avec graduation centimétrique et pouce.

Référence : 062737	10m.	Prix T.T.C : 8,50€
Référence : 062745	20m.	Prix T.T.C : 11,90€
Référence : 024051	30m.	Prix T.T.C : 16,90€
Référence : 024052	50m.	Prix T.T.C : 23,90€
Référence : 024053	100m.	Prix T.T.C : 59,90€

PORTE-VOIX



POIDS 1,2 kg DIAMÈTRE 20,5 cm LONGUEUR 34 cm TTC 56,90€



Fonction porte voix et sirène. Solide et léger en ABS. Son clair, longue portée 500m. Gachette et bouton de contrôle du volume idéalement située pour une utilisation simple. Puissance : 30W. Alimentation : 6 piles 1,5V R14 (non fournies). Poids (sans pile) : 1,2kg.

Référence : 024048

Prix T.T.C : 56,90€

COMPTEUR D'IMPULSION



TTC 12,90€



Boîtier en métal chromé, 4 chiffres de 47x25mm, fonction remise à 0.

Référence : 024055

L'unité

Prix T.T.C : 12,90€

SIFFLET PLASTIQUE + CORDON



ECO TAXE  
TTC  
**1,50€**

Référence : 063193

L'unité

Prix T.T.C : 1,50€

BOITE DE 12 SIFFLETS PLASTIQUE



ECO TAXE  
TTC  
**11,20€**

Référence : 062739

La boîte de 12

Prix T.T.C : 11,20€

SIFFLET ACIER + CORDON



ECO TAXE  
TTC  
**3,40€**

Référence : 063194

L'unité

Prix T.T.C : 3,40€

BOITE DE 12 SIFFLETS ACIER



ECO TAXE  
TTC  
**19,90€**

Référence : 062740

La boîte de 12

Prix T.T.C : 19,90€

SIFFLET À MAIN



LA RÉFÉRENCE DES SIFFLETS POIRES



ECO TAXE  
TTC  
**15,90€**

Idéal pour plusieurs utilisateurs par mesure d'hygiène, son fort et strident sans effort. Coloris disponibles : Rouge, Bleu, Violet et Orange.

Référence : 063153

L'unité

Prix T.T.C : 15,90€

LOT DE 12 CORDONS

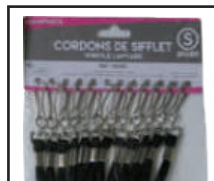

à partir de  
ECO TAXE  
TTC  
**8,90€**

Référence : 062738

Le lot de 12 cordons poignet

Prix T.T.C : 8,90€

Référence : 063182

le lot de 12 cordons de sifflet

Prix T.T.C : 9,50€

SIFFLET ÉLECTRONIQUE



+ 2 tonalités différentes



ECO TAXE  
TTC  
**16,90€**

Sifflet électronique à commande manuelle. Ce type d'article est plébiscités par les professeurs d'EPS car plus hygiéniques. 2 tonalités différentes. Forme ergonomique, léger et robuste. Livré avec cordon. Fonctionne avec 4 piles CR2032 non incluse. Décibel : max. 125DB.

Référence : 063342

Prix T.T.C : 16,90€



« Ron Foxcroft, arbitre de Basket-Ball dans les années 70, constate alors qu'un accessoire clé de la profession, le sifflet, n'est pas fiable. Il s'aperçoit en effet qu'il n'arrive souvent pas à couvrir le son d'une foule bruyante lorsqu'il souffle dans un sifflet. Un exemple célèbre d'un tel problème survient lorsqu'il est trahi par son sifflet durant la finale olympique de basket-ball de 1976 à Montréal : alors qu'il veut signaler une faute, aucun son ne sort de son sifflet. Foxcroft cherche alors à résoudre ce problème et, à la recherche d'un meilleur sifflet, contacte une entreprise de matières plastiques. L'entreprise accepte de l'aider à fabriquer un produit, mais à condition qu'il en assure la conception. Foxcroft engage Chuck Shepherd, un designer industriel, pour concevoir le sifflet. Après plus de 14 prototypes, une solution est trouvée et le brevet est déposé. Le Fox 40 devient dans les années 1990 la technologie de référence pour les sifflets d'arbitre, et se vend à hauteur de 40 000 sifflets par jour dans 140 pays. »

**CMG® «Cushioned Mouth Grip» : Embout étudié pour améliorer le confort en bouche.**

**TECHNOLOGIE SANS BILLE = PAS DE BLOCAGE DU SON**



**SIFFLETS LIVRÉS SOUS PACKAGING**



**SIFFLET FOX FUZIUN ©**



2023 NOUVEAU

ECO TAXE  
TTC  
**14,90€**

Sifflet ultra puissant conçu en 3 chambres permettant un son optimal. Design ergonomique et embout souple pour une prise en bouche parfaite. Puissance : 118dB.

Référence : 063216 L'unité Prix T.T.C : 14,90 €

**CORDON DE SÉCURITÉ FOX**



ECO TAXE  
TTC  
**2,60€**

Coloris noir. Vendu sans sifflet.

Référence : 063090 L'unité Prix T.T.C : 2,60€

**CORDON POIGNET FOX POUR SIFFLET**



ECO TAXE  
TTC  
**6,90€**

Cordons poignet élastiques pour sifflet. Coloris noir. Vendu sans sifflet.

Référence : 063091 le lot de 3 Prix T.T.C : 6,90€

**• SIFFLET ÉLECTRONIQUE FOX**



ECO TAXE  
TTC  
**27,90€**

Sifflet FOX électronique à commande manuelle garantissant une meilleure hygiène. Le son peut être dirigé dans la direction souhaitée (performant et sécurisant), 3 tonalités différentes. Fonctionne avec une pile 9 V (incluse - type 6F22). Puissance : 125dB.

Référence : 063369 Prix T.T.C : 27,90€

**COFFRET MONTRE CHRONO + SIFFLET**

**MONTRE :**

- Mode chronomètre
- Mode compte à rebours
- Mode alarme (double)
- Mode heure simple
- Rétroéclairage
- Économie d'énergie

**SIFFLET FOX SONIK**

- 120 dB
- Utilisation en extérieur
- Ne se bloque jamais
- Sifflement stable, régulier et clair
- Son multidirectionnel



ECO TAXE  
TTC  
**44,90€**

Coffret particulièrement adapté aux arbitres évoluant en extérieur. Composé d'un sifflet surpuissant et d'une montre chronomètre alliant simplicité d'utilisation et nombreuses fonctionnalités. Pile CR2032 fournie. Coffret noir / blanc.

Référence : 063133 Prix T.T.C : 44,90€

Coach, arbitre et Joueur

SIFFLET FOX CLASSIQUE

LA RÉFÉRENCE <sup>+</sup>  
du marché



NOIR

JAUNE FLUO

BLANC

ROUGE

VIOLET

BLEU

VERT FLUO

ORANGE FLUO

ROSE FLUO

JAUNE

Sifflet FOX 40 sans bille. Puissance : 115dB.

Référence : 063088

L'unité

ECO TAXE  
TTC  
7,70€

Prix T.T.C : 7,70€

SIFFLET FOX CLASSIQUE CMG®

SIFFLET FOX EPIK CMG®



ECO TAXE  
TTC  
10,90€

Sifflet FOX avec embout conception identique au FOX CLASSIC GRAND possède un embout souple pour une prise en bouche plus facile. Puissance : 115dB.

Référence : 063136

L'unité

Prix T.T.C : 10,90 €



ECO TAXE  
TTC  
12,90€

Sifflet FOX avec embout pour une prise en bouche optimale. Forme étudiée pour une prise en main facilitée. Puissance : 115 dB.

Référence : 063134

L'unité

Prix T.T.C : 12,90 €

FOX CLASSIQUE MINI

SIFFLET FOX CLASSIQUE ECLIPSE CMG®

SIFFLET FOX SONIK CMG®



Plus petit = moins puissant <sup>+</sup>  
= mieux en salle

ECO TAXE  
TTC  
7,20€

Sifflet Fox classic mini, de conception identique au grand modèle, il produit un son moins puissant en raison de sa plus petite chambre. Idéal en intérieur. Puissance : 109dB.

Référence : 063366

L'unité

Prix T.T.C : 7,20€



ECO TAXE  
TTC  
12,90€

Sifflet FOX classic Eclipse a une conception identique au FOX CLASSIC GRAND. Produit un son très puissant, conseillé pour un usage extérieur. Puissance : 115dB.

Référence : 063368

L'unité

Prix T.T.C : 12,90 €



Surpuissant <sup>+</sup>

ECO TAXE  
TTC  
13,90€

Le plus performant des sifflets surpuissants, à utiliser uniquement en extérieur, avec un son multidirectionnel 120 dB sans sifflement, stable, régulé et très clair. Ne se bloque jamais, fonctionne par tous les temps.

Référence : 063367

L'unité

Prix T.T.C : 13,90 €

**SET ARBITRAGE FOOTBALL ET CARNET DE CARTES D'ARBITRAGE**

**SPORTi**



ECO TAXE  
TTC  
**5,30€**

Ce set contient 3 cartons (1 rouge, 1 jaune et 1 blanc), un carnet de 15 cartes d'arbitrage et un crayon.

Référence : 063223

1 Le set

Prix T.T.C : 5,30€

Référence : 063277

2 Le carnet de 15 cartes seul

Prix T.T.C : 2,00€

**SET ARBITRAGE HANDBALL ET CARNET DE CARTES D'ARBITRAGE**

**SPORTi**



ECO TAXE  
TTC  
**5,30€**

Ce set contient 3 cartons (1 rouge, 1 jaune et 1 bleu), un carnet de 15 cartons de marque et un crayon.

Référence : 063222

1 Le set

Prix T.T.C : 5,30€

Référence : 063278

2 Le carnet de 15 cartes seul

Prix T.T.C : 2,00€

**SACOCHE ARBITRE**

**SPORTi**



Sacoches  
H. 19,5 cm  
L. 15,5 cm

ECO TAXE  
TTC  
**27,90€**

Ensemble comprenant 1 carton rouge, 1 carton jaune, 1 carton blanc, 1 carnet de 15 cartes arbitrage Foot, 1 bloc neutre, 1 sifflet avec cordon, 1 sifflet seul, 1 jeton à 2 faces, 1 crayon à papier et 1 stylo à bille ; le tout dans une sacoches avec plusieurs compartiments et une fermeture éclair.

Référence : 063292

L'unité

Prix T.T.C : 27,90€

**CARTONS**

**SPORTi**



LONGUEUR 11,2 cm  
LARGEUR 7,7 cm

ECO TAXE  
TTC  
**1,20€**

Cartons disponibles en 5 coloris (Jaune, Rouge, Blanc, Bleu et Orange).

Référence : 063265

L'unité

Prix T.T.C : 1,20€

**PION ARBITRE**

**SPORTi**



ECO TAXE  
TTC  
**1,90€**

Pion pile ou face. Coloris : Noir / Blanc.

Référence : 063307

L'unité

Prix T.T.C : 1,90€

**MARQUEUR FLÈCHE**

sea

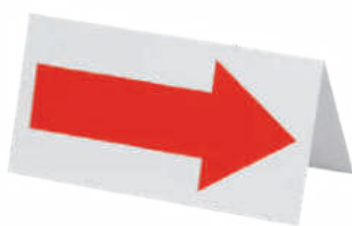

ECO TAXE  
TTC  
**6,50€**

Ce marqueur flèche est utilisé pour indiquer «le sens du jeu» ou «le sens d'un circuit». En PVC (polychlorure de vinyle). Face visual 20 x 10 cm.

Référence : 063111

L'unité

Prix T.T.C : 6,50€

**PAIRE D'INDICATEURS FAUTES ÉQUIPES**

sea

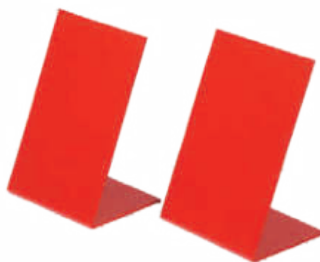

ECO TAXE  
TTC  
**17,90€**

Paire d'indicateurs de fautes d'équipe, en PVC (polychlorure de vinyle). Grand visuel 21x15cm permettant une excellente visibilité. Très stable.

Référence : 063112

La paire

Prix T.T.C : 17,90€

**JEU DE 5 PLAQUETTES DE FAUTES**

sea

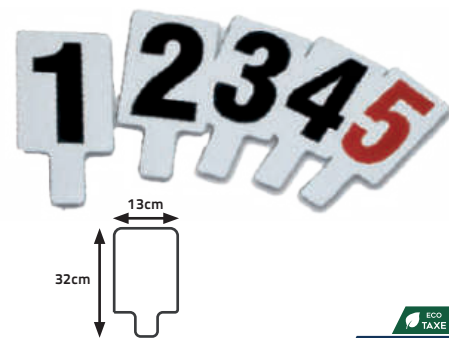

ECO TAXE  
TTC  
**23,90€**

Plaques de fautes réglementaires en plastique souple inaltérable imprimées en recto-verso. Chiffres 1 à 4 en noir et chiffre 5 en rouge.

Référence : 063110

Le lot de 5

Prix T.T.C : 23,90€



**DRAPEAU DE TOUCHE UNI**



ECO TAXE  
TTC  
**10,50€**

Manche PVC avec fanion livré avec housse. Vendu à la paire.

Référence : 063126 La paire Prix T.T.C : 10,50€

**DRAPEAU DE TOUCHE DAMIER**



ECO TAXE  
TTC  
**10,50€**

Manche PVC avec fanion livré avec housse. Vendu à la paire.

Référence : 063095 La paire Prix T.T.C : 10,50€

**DRAPEAU DE TOUCHE MULTIDAMIER**



ECO TAXE  
TTC  
**10,50€**

Manche PVC avec fanion livré avec housse. Vendu à la paire.

Référence : 063095A La paire Prix T.T.C : 10,50€

**SCOREUR MULTISPORTS**



Plié	
L.	49 cm
H.	28 cm

ECO TAXE  
TTC  
**49,90€**

Scoreur multisports pliable, composé de 2 chiffres de 0 à 99, d'un chiffre de 1 à 4 et de flèches pour les sens de jeu.

Référence : 062741 L'unité Prix T.T.C : 49,90€

**MONTRE CHRONOMÈTRE**



Disponible en mai 2023  
**2023 NOUVEAU**



ECO TAXE  
TTC  
**19,90€**

1 ligne de chronométrage - Précision 1/100sec - Temps de chronométrage : 24H Mode horloge 12-24H / alarme / date - Mode compte à rebours - Rétroéclairage de l'écran - Étanche aux projections d'eau - Diamètre du cadran 50mm - Hauteur de chiffres : 10/4mm. - 63gr.

Référence : 024001 L'unité Prix T.T.C : 19,90€

**SYSTÈME DE CHANGEMENT DE JOUEURS**



RECTO



VERSO



Ensemble		1 chiffre	
L.	40 cm	L.	14 cm
H.	31 cm	H.	27 cm

ECO TAXE  
TTC  
**34,90€**

Système de changement de joueurs recto-verso. Numérotation possible de 00 à 99 sur chaque face à l'aide de palettes réversibles noires/jaunes ou noires/oranges. Coloris fluos pour plus de visibilité.

Référence : 062797 L'unité Prix T.T.C : 34,90€

**• PANNEAU CHANGEMENT DE JOUEURS ÉLECTRONIQUE**



MODE CHANGEMENT DE JOUEURS

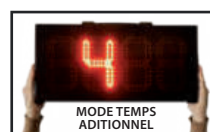

MODE TEMPS ADDITIONNEL

LONGUEUR	HAUTEUR	POIDS
55 cm	26 cm	2 kg

ECO TAXE  
TTC  
**329,90€**

Panneau de changement de joueurs à ampoules LED une face. 2 modes de fonctionnement : soit changement de joueur avec numéros entrants et sortant de 0 à 99, soit temps additionnel de 0 à 9 min. Forte visibilité (120m) avec des chiffres de 18x10cm. Peut servir de tableau de score. Batterie Lithium, livré avec chargeur. Autonomie : 5h d'utilisation.

Référence : 068001 L'unité Prix T.T.C : 329,90€

• CRAMPONS CONIQUES ALU



Sous blister de 16 crampons alu / 18mm

Référence : 063283 Prix T.T.C : 5,50€

En sachet de 100 crampons alu / 18mm

Référence : 063284 Prix T.T.C : 29,90€

En sachet de 100 crampons alu / 21mm

Référence : 063285 Prix T.T.C : 29,90€

• CRAMPONS CYLINDRIQUES ALU



Sous blister de 12 crampons alu 8x13mm + 4x16mm

Référence : 063280 Prix T.T.C : 3,90€

Sous blister de 12 crampons alu / 16mm

Référence : 063281 Prix T.T.C : 3,90€

En sachet de 100 crampons alu / 16mm

Référence : 063282 Prix T.T.C : 28,90€

• CRAMPONS ALU / NYLON



TTC  
3,90€

Sous blister de 12 crampons 8x13mm + 4x16mm

Référence : 063286

Prix T.T.C : 3,90€

CLÉ PAPILLON POUR CRAMPON



TTC  
0,90€

Référence : 063372

L'unité

Prix T.T.C : 0,90€

CLÉ POUR CRAMPONS ALU

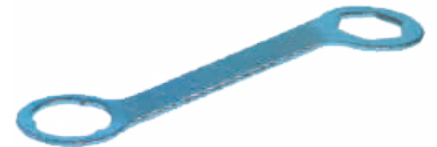

TTC  
0,90€

Référence : 063371

L'unité

Prix T.T.C : 0,90€

• GRAISSE À CHAUSSURE

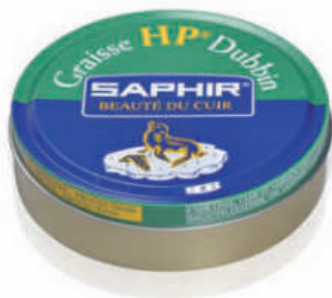

TTC  
7,90€

Assouplit, nourrit et imperméabilise les cuirs. Pot de 100ml.

Référence : 063458

Prix T.T.C : 7,90€

LUNETTE BASKET



TTC  
8,90€

Lunettes en PVC (polychlorure de vinyle). Masque la visibilité de la balle pour travail du dribble. Cordon ajustable, pour enfants et adultes

Référence : 064139

Prix T.T.C : 8,90€

# Chronomètres et affichage

Les mallettes et kit de chronomètres	82
Chronomètres 1 ligne et montre	84
Chronomètres 2 lignes	85
Chronomètres 3 lignes	86
Chronomètres professionnels et imprimantes	88
Afficheur de score à dalles LCD	91
Panneaux d'affichage LED	92
Afficheur marathon et derby	93
Chronomètre piscine, changement de joueurs et accessoires	94



Fondée dans les années 80, DIGI SPORT Instruments est le spécialiste de la conception et de la fabrication d'appareils de mesure du sport destinés à l'athlétisme, à la natation, au basket-ball, au water-polo au football et à bien d'autres sports. Acteur majeur du chronométrage professionnel en France et en Europe, DIGI SPORT Instruments est une marque reconnue pour sa fiabilité et sa robustesse. Rachetée en 2022 par SPORTIFRANCE, la marque va continuer de développer ses 2 gammes : «Pro et «Éco».

**GAMME PRO :** DIGI SPORT INSTRUMENTS



LA gamme utilisée par les pros . Des produits qui ont fait leurs preuves sur les différents terrains de sports depuis des années.

**GAMME ÉCO :** digiSPORT



Des chronomètres robustes et efficaces. Dédié à un usage occasionnel ou scolaire.

LES MALLETES SCO



<p>X 16</p>	<p><b>KIT</b></p> <p>1 MALLETTE RIGIDE + MOUSSE (024028) + 16 CHRONOMÈTRES SCO (024017 - P.78)</p> <p>REF : 024021</p> <p><del>131,70€</del> <b>112,90€</b> <small>TTC</small></p> <p><small>ECO TAXE</small></p>	<p>X 16</p>	<p><b>KIT</b></p> <p>1 MALLETTE SOUPLE + MOUSSE (024070) + 16 CHRONOMÈTRES SCO (024017 - P.78)</p> <p>REF : 024130</p> <p><del>125,70€</del> <b>106,90€</b> <small>TTC</small></p> <p><small>ECO TAXE</small></p>
<p>X 24</p>	<p><b>KIT</b></p> <p>1 MALLETTE RIGIDE + MOUSSE (024028) + 24 CHRONOMÈTRES SCO (024017 - P.78)</p> <p>REF : 024023</p> <p><del>182,10€</del> <b>154,90€</b> <small>TTC</small></p> <p><small>ECO TAXE</small></p>	<p>X 24</p>	<p><b>KIT</b></p> <p>1 MALLETTE SOUPLE + MOUSSE (024070) + 24 CHRONOMÈTRES SCO (024017 - P.78)</p> <p>REF : 024131</p> <p><del>176,10€</del> <b>148,90€</b> <small>TTC</small></p> <p><small>ECO TAXE</small></p>
<p>X 23 X 1</p>	<p><b>KIT</b></p> <p>1 MALLETTE RIGIDE + MOUSSE (024028) + 23 CHRONOMÈTRES SCO (024017 - P.78) + 1 CHRONOMÈTRE C300 (024020 - P.81)</p> <p>REF : 024024</p> <p><del>215,70€</del> <b>183,90€</b> <small>TTC</small></p> <p><small>ECO TAXE</small></p>	<p>X 23 X 1</p>	<p><b>KIT</b></p> <p>1 MALLETTE SOUPLE + MOUSSE (024070) + 23 CHRONOMÈTRES SCO (024017 - P.78) + 1 CHRONOMÈTRE C300 (024020 - P.81)</p> <p>REF : 024135</p> <p><del>209,70€</del> <b>177,90€</b> <small>TTC</small></p> <p><small>ECO TAXE</small></p>

• MALLETTE RIGIDE



+

Ouverture / fermeture pratique et robuste



LONGUEUR	LARGEUR	HAUTEUR	TTC
33 cm	24 cm	8 cm	<b>30,90€</b>

Mallette en plastique rigide rouge.  
Mousse compartimentée pour rangement et protection des produits.

Référence : 024028 La mallette + mousse Prix T.T.C : 30,90€  
Référence : 024025 La mallette seule Prix T.T.C : 24,90€

MALLETTE SOUPLE



LONGUEUR	LARGEUR	TTC
37 cm	30 cm	<b>24,90€</b>

Mallette avec mousse amovible.

Référence : 024070 La mallette + mousse Prix T.T.C : 24,90€

LES MALLETES DT1



**KIT**

1 MALLETTE RIGIDE + MOUSSE (024028)  
+  
16 CHRONOMETRES DT1 (024100- P.78)

REF : 024127

~~269,30€~~ **228,90€** ECO TAXE



**KIT**

1 MALLETTE SOUPLE + MOUSSE (024070)  
+  
16 CHRONOMETRES DT1 (024100- P.78)

REF 024132

~~263,30€~~ **222,90€** ECO TAXE



**KIT**

1 MALLETTE RIGIDE + MOUSSE (024028)  
+  
24 CHRONOMETRES DT1 (024100- P.78)

REF : 024128

~~388,50€~~ **330,90€** ECO TAXE



**KIT**

1 MALLETTE SOUPLE + MOUSSE (024070)  
+  
24 CHRONOMETRES DT1 (024100- P.78)

REF : 024133

~~382,50€~~ **324,90€** ECO TAXE



**KIT**

11 MALLETTE RIGIDE + MOUSSE (024028)  
+  
23 CHRONOMETRES DT1 (024100- P.78)  
+  
1 CHRONOMETRE DTM60EL (024108 - P.81) AVEC SUPPORT PINCE

REF : 024129

~~440,50€~~ **374,90€** ECO TAXE



**KIT**

1 MALLETTE SOUPLE + MOUSSE (024070)  
+  
23 CHRONOMETRES DT1 (024100- P.78)  
+  
1 CHRONOMETRE DTM60EL (024108 - P.81) AVEC SUPPORT PINCE

REF : 024134

~~434,50€~~ **368,90€** ECO TAXE

SCOLAIRE : ÉLÈVES

MONTRE CHRONOMÈTRE



2023 NOUVEAU

Disponible en mai 2023



ECO TAXE  
TTC  
19,90€

1 ligne de chronométrage - Précision 1/100sec - Temps de chronométrage : 24H Mode horloge 12-24H / alarme / date - Mode compte à rebours - Rétroéclairage de l'écran - Étanche aux projections d'eau - Diamètre du cadran 50mm - Hauteur de chiffres : 10/4mm. - 63gr.

Référence : 024001

L'unité

Prix T.T.C : 19,90€

"LA PETITE INFO

SPLIT = Temps de passage ou temps depuis le départ.

LAP = Temps écoulé pendant le «tour».

Ex : Un athlète effectue 3 tours de pistes. Il effectue le premier tour en 1min, le second en 1m30sec et le 3ème en 1m15sec.

Temps	SPLIT	LAP
Départ	-	-
Fin du Tour 1 :	00:01:00	00:01:00
Fin du Tour 2 :	00:02:30	00:01:30
Fin du Tour 3 :	00:03:45	00:01:15



	SCO	DT1	DT2N	DT3N
Lignes	1	1	1	1
Mémoires	-	-	-	-
Précision	1/100sec	1/100sec pendant 30 minutes, puis à la seconde.	1/100sec pendant 60 minutes, puis à la seconde.	1/100sec
Temps de chronométrage	24h	24h	24h	10h
Horloge / date / alarme	✓/✓/✓	✓/✓/✓	✓/✓/✓	✓/✓/✓
Pacer / cadenceur sonore	-	-	-	De 60 à 240/min
Compte à rebours	-	-	-	Programmable : simple avec répétition ou suivi d'un chrono
Temps intermédiaires lap / split	-/✓	-/✓	-/✓	-/✓
Fonction stroke	-	-	-	-
Temps du meilleur et du plus lent	-	-	-	-
Statistiques moyenne split / lap	-	-	-	-
Rétroéclairage de l'écran	-	-	-	-
Affichage continu du temps et des mémoires pendant le chronométrage	-	-	-	-
Étanche aux projections d'eau	-	✓	✓	✓
Dimensions (mm)	83X62X23mm	68X60X15mm	75X66X20mm	75X66X20mm
Taille écran (mm)	35X17mm	~28mm Ø	35X14mm	35X14mm
Digits (nombre de chiffres)	6	6	6	7
Hauteur des chiffres (mm)	12	8	8	8
Poids	44gr.	63gr.	68gr.	72gr.
Piles	LR44	LR44	CR2032	CR2032
Livré avec blister	✓	✓	✓	✓
Prix ttc	Référence : 024017 TTC 6,30€	Référence : 024100 TTC 14,90€	Référence : 024101 TTC 24,90€	Référence : 024102 TTC 29,90€

SCOLAIRE : ENSEIGNANTS



**C30** Réf : 024002

2023  
NOUVEAU  
Disponible  
en mai 2023



**DT480** Réf : 024104



**DT280** Réf : 024103



**DT480EL** Réf : 024105

**"LA PETITE INFO**

**PACER / CADENCEUR**

Permet de produire un signal sonore à intervalles réguliers.

Ex : Emettre un bip toutes les secondes afin de donner le tempo souhaité.

	C30	DT280	DT480	DT480EL
Lignes	2	2	2	2
Mémoires	30	8	50	50
Précision	1/100sec	1/100sec	1/100sec	1/100sec
Temps de chronométrage	10h	10h	10h	10h
Horloge / date / alarme	- / - / -	- / - / -	- / - / -	- / - / -
Pacer / cadenceur sonore	-	De 2 à 600/min	De 2 à 600/min	De 2 à 600/min
Compte à rebours	Programmable Signal à échéance. Compteur de séquence.	Programmable Signal à échéance. Compteur de séquence.	Programmable Signal à échéance. Compteur de séquence.	Programmable Signal à échéance. Compteur de séquence.
Temps intermédiaires lap / split	✓/✓	✓/✓	✓/✓	✓/✓
Fonction stroke	-	-	-	-
Temps du meilleur et du plus lent	-	-	-	-
Statistiques moyenne split / lap	-	-	-	-
Rétroéclairage de l'écran	-	-	-	✓
Affichage continu du temps et des mémoires pendant le chronométrage	-	-	-	-
Étanche aux projections d'eau	✓	✓	✓	✓
Dimensions (mm)	80X62X22mm	68X63X20mm	68X63X20mm	68X63X20mm
Taille écran (mm)	32X23mm	38X22mm	38X22mm	38X22mm
Digits (nombre de chiffres)	15	15	15	15
Hauteur des chiffres (mm)	8 / 6	7,5 / 5	7,5 / 5	7,5 / 5
Poids	55gr.	60gr.	60gr.	60gr.
Piles	CR2032	CR2032	CR2032	CR2032
Livré avec blister	-	✓	✓	✓
Prix ttc	Référence : 024002 <b>24,90€</b> TTC	Référence : 024103 <b>34,90€</b> TTC	Référence : 024104 <b>41,90€</b> TTC	Référence : 024105 <b>44,90€</b> TTC

COMPÉTITION



**DTM60S** Réf : 024106



**C100** Réf : 024019



**DTM60SEL** Réf : 024107



Livré avec  
Pince de fixation



**DTM100** Réf : 024109

“LA PETITE INFO

MINUTERIE À DOUBLE PROGRAMMATION

Permet d'enchaîner des séquences de 2 minuteries consécutives.

Exemple : Un entraînement fractionné en course à pied avec un temps de travail (1ère minuterie) et un temps de repos (2nde minuterie).

	DTM60S	DTM60SEL	C100	DTM100
Lignes	3	3	3	3
Mémoires	60	60	100	100
Précision	1/100sec	1/100sec	1/100sec	1/100sec
Temps de chronométrage	10h	10h	10h	10h
Horloge / date / alarme	✓/✓/✓	✓/✓/✓	✓/✓/✓	✓/✓/✓
Pacer / cadenceur sonore	De 1 à 60/min	De 1 à 60/min	De 10 à 320/min	De 1 à 60/min
Compte à rebours	Double programmation (temps actif / temps de repos) Signal à échéance. Compteur de séquence.	Double programmation (temps actif / temps de repos) Signal à échéance. Compteur de séquence.	Double programmation (temps actif / temps de repos) Signal à échéance. Compteur de séquence.	Double programmation (temps actif / temps de repos) Signal à échéance. Compteur de séquence.
Temps intermédiaires lap / split	✓/✓	✓/✓	✓/✓	✓/✓
Fonction stroke	-	-	✓ (base 3)	-
Temps du meilleur et du plus lent	✓	✓	✓	✓
Statistiques moyenne split / lap	✓	✓	✓	✓
Rétroéclairage de l'écran	-	✓	✓	-
Affichage continu du temps et des mémoires pendant le chronométrage	✓	✓	✓	✓
Étanche aux projections d'eau	✓	✓	✓	✓
Dimensions (mm)	68X63X20mm	68X63X20mm	87X60x18mm	73X60X17mm
Taille écran (mm)	38X22mm	38X22mm	42X32mm	35X21mm
Digits (nombre de chiffres)	23	23	24	23
Hauteur des chiffres (mm)	5 / 4 / 4	5 / 4 / 4	10 / 7 / 7	5 / 4 / 4
Poids	60gr.	60gr.	80gr.	123gr.
Piles	CR2032	CR2032	CR2032	CR2032
Livré avec blister	✓	✓	-	✓
Prix TTC	Référence : 024106 <b>45,90€</b> TTC	Référence : 024107 <b>53,50€</b> TTC	Référence : 024019 <b>35,90€</b> TTC	Référence : 024109 <b>59,90€</b> TTC





### “LA PETITE INFO

**STROKE** = Calcul de la fréquence de mouvement par minute.

Ex : Pour connaître le nombre de mouvement de bras d'un nageur sur 1 minute.

	C300	DTM60EL	DT320
Lignes	3	3	3
Mémoires	300	300	300
Précision	1/100sec	1/100sec	1/100sec
Temps de chronométrage	10h	10h	10h
Horloge / date / alarme	✓/✓/✓	✓/✓/✓	✓/✓/✓
Pacer / cadenceur sonore	De 10 à 320/min	De 1 à 60/min	De 2 à 600/min
Compte à rebours	Double programmation (temps actif / temps de repos) Signal à échéance. Compteur de séquence.	Double programmation (temps actif / temps de repos) Signal à échéance. Compteur de séquence.	-
Temps intermédiaires lap / split	✓/✓	✓/✓	✓/✓
Fonction stroke	✓ (base 3)	-	✓ (base 3)
Temps du meilleur et du plus lent	✓	✓	✓
Statistiques moyenne split / lap	✓	✓	✓
Rétroéclairage de l'écran	✓	✓	-
Affichage continu du temps et des mémoires pendant le chronométrage	✓	✓	✓
Étanche aux projections d'eau	✓	✓	✓
Dimensions (mm)	87X60x18mm	68X63X20mm	75X62X20mm
Taille écran (mm)	42X32mm	38X22mm	38X22mm
Digits (nombre de chiffres)	24	24	24
Hauteur des chiffres (mm)	10 / 7 / 7	5 / 4 / 4	5 / 4 / 4
Poids	80gr.	60gr.	75gr.
Piles	CR2032	CR2032	CR2032
Livré avec blister	-	✓	✓
Prix TTC	Référence : 024020 <b>39,90€</b> TTC	Référence : 024108 <b>66,90€</b> TTC	Référence : 024110 <b>58,90€</b> TTC

## LES CHRONOMÈTRES PRO

### "LA PETITE INFO

Les données peuvent être imprimées par une imprimante en option (024114) ou téléchargées sur un PC via un câble en option (024126).

	DT500	DT2000
Lignes	3	3
Mémoires	500	2000
Précision	1/100sec	1/100sec
Temps de chronométrage	10h	10h
Horloge / date / alarme	✓/✓/✓	✓/✓/✓
Pacer / cadenceur sonore	De 1 à 60/min	De 1 à 60/min
Compte à rebours	Double programmation (temps actif / temps de repos) Signal à échéance. Compteur de séquence.	Double programmation (temps actif / temps de repos) Signal à échéance. Compteur de séquence.
Temps intermédiaires lap / split	✓/✓	✓/✓
Fonction stroke	✓	✓
Temps du meilleur et du plus lent	✓	✓
Statistiques moyenne split / lap	mémoire d'événements multiples	mémoire d'événements multiples
Rétroéclairage de l'écran	non	non
Affichage continu du temps et des mémoires pendant le chronométrage	✓	✓
Étanche aux projections d'eau	✓	✓
Dimensions (mm)	77X59X20mm	77X59X20mm
Taille écran (mm)	36X21mm	36X21mm
Digits (nombre de chiffres)	24	25
Hauteur des chiffres (mm)	5 / 5 / 5	5 / 5 / 5
Poids	63gr.	63gr.
Piles	CR2032	CR2032
Prix ttc 	Référence : 024111 <b>79,90€</b> TTC	Référence : 024112 <b>89,90€</b> TTC



**DT500** Réf : 024111



**DT2000** Réf : 024112

## LES ACCESSOIRES

### IMPRIMANTE DT500P



COMPATIBLE AVEC :  DT500 DT2000

**254,90€** TTC 

Système d'impression thermique japonais - Vitesse d'impression : 1,5 lignes/sec - 13 chiffres/ligne - Housse en nylon avec lanière incluse - Dimensions 89 x 138 x 29mm, papier de 38mm de large - Fonctionne avec 4 piles alcalines type AA (non fournies) - Dimensions : 8.9 cm x 13.8 cm x 2.9 cm - Poids : 312 g - Fonctionne avec les rouleaux de papier pour DT500P (réf. 024122)

Référence : 024114 L'unité Prix T.T.C : 254,90€  
Référence : 024126 Câble de recharge pour DT500P Prix T.T.C : 16,90€

### LOGICIEL DE TRANSFERT DE DONNÉES SUR PC



COMPATIBLE AVEC :  DT500 DT2000 DT2500P

**79,90€** TTC 

Interface PC et logiciel - Importation des données sur PC, facile d'utilisation - Connexion de l'interface via port USB (câble USB/DB9 inclus) - Configuration avec au moins Windows 98.

Référence : 024113 L'unité Prix T.T.C : 79,90€

### LOT DE 5 ROULEAUX DE PAPIER POUR DT500P



COMPATIBLE AVEC :  DT500P

**12,90€** TTC

Rouleau de papier pour imprimante DT500P (ref : 024114)

Référence : 024122 Le lot de 5 Prix T.T.C : 12,90€

### LOT DE 4 ROULEAUX DE PAPIER POUR DT2500P ET DT8000



COMPATIBLE AVEC :  DT2500P DT8000

**15,90€** TTC

Rouleau de papier pour imprimante DT2500P (ref : 024115) et DT8000 (ref : 024119)

Référence : 024123 Le lot de 4 Prix T.T.C : 15,90€

CHRONOMÈTRE AVEC IMPRIMANTE INTÉGRÉE DT2500P



+ Imprimante thermique

"LA PETITE INFO

TRANSFERT des données possible sur PC grâce au logiciel en option (ref : 024113).

Caractéristiques :

- 2000 mémoires
- Mémoire séparée (possibilité de mémoriser le temps de chaque tour sur différentes courses)
- Possibilité pour l'utilisateur de sélectionner l'affichage Retour/Temps ou Retour/Vitesse
- Affichage de la moyenne et du meilleur temps au tour
- Publication automatique du temps au Tour après 10 secondes pour un suivi du progrès
- Fonction d'impression des données pendant le fonctionnement ou de manière sélective par course ultérieurement
- Transfert des données sur ordinateur (câble fourni, logiciel en option ref: 024113)
- Bouton de verrouillage du chronomètre pour éviter les erreurs de manipulation

Minuteur :

- Double minuterie, les minuterie démarrent l'une avec l'autre lors des entraînements
- Possibilité d'utilisation de compte à rebours traditionnel si la 2ème minuterie n'est pas réglée

Horloge :

- Heures, minutes, secondes, mois, date, jour et réveil
- Possibilité pour l'utilisateur d'afficher le format 12/24 heures et mois/jour ou jour/mois



Les données peuvent être téléchargées sur un PC (logiciel en option).



H.	4 cm
L.	9 cm
L.	22 cm

POIDS 360 gr. **324,90€** TTC Eco TAXE

Livré avec une lanière-collier et 2 rouleaux de papiers supplémentaires (ref : 024123).

Référence : 024115

L'unité

Prix T.T.C : 324,90€

Référence : 024116

Câble PC de recharge pour DT2500P

Prix T.T.C : 16,90€



CHRONOMÈTRE DT8000 AVEC IMPRIMANTE INTÉGRÉE + LOGICIEL DE TRANSFERT DE DONNÉES



**Chronomètre :**

- 8000 mémoires
- Connexion sur PC
- 2 modes : courses en ligne ou piste
- N° « identificateur » et lieu en 4 chiffres
- N° de tours en 2 chiffres
- Impression en ligne ou différée
- Impression du résultat final
- Programmation des N° « identificateurs » en mode piste
- Sortie simple ou multiple en mode course en ligne
- Maximum de 99 vagues de sortie en mode multi-départ
- Fichiers de mémoire selon les tests
- Suppression sélective des données en mémoire
- Bouton sonore
- Calendrier automatique
- Format 12/24h
- Pile Lithium CR 2032 3V fournie
- Dimensions : 10 cm x 21.5 cm x 4.5 cm

H.	4,5 cm
I.	10 cm
L.	21,5 cm

**Imprimante :**

- Système Japonais d'impression thermique
- Vitesse d'impression : 1.5 lignes/sec
- 13 chiffres/lignes
- Fonctionne avec 4 piles alcalines type AA (non fournies)
- Adaptateur de courant fourni
- 2 rouleaux de papiers supplémentaires fournis (ref : 024123)

**LIVRÉ AVEC :**

**Logiciel et câblage :**

- Transfert de mémoire
- Enregistrement de données en temps réel
- Sauvegarde des enregistrements
- Exportation de fichiers

**Linkgate :**

- 1 hub
- 10 ports
- Pile Lithium 3V CR2032

**1 poignée filaire de 3m fournie**

**2 rouleaux de papiers - 024123**

**1 lanière-collier**



POIDS 1,3 kg TTC 614,90€

Référence : 024117

L'unité

Prix T.T.C : 614,90€

MONTAGE EXEMPLE AVEC UNE POIGNÉE FILAIRE



POIGNÉE DE DÉPART FILAIRE 15M



COMPATIBLE AVEC : DT8000



TTC 16,90€

15m de longueur de fil.

Référence : 024121

L'unité

Prix T.T.C : 16,90€

KIT SANS FIL POIGNÉE DE DÉPART + RÉCEPTEUR



COMPATIBLE AVEC : DT8000

TTC 99,90€

1 récepteur peut recevoir 10 canaux en simultané (10 poignées sans fil).  
Livré avec 2 piles AAA.

Référence : 024119

L'unité

Prix T.T.C : 99,90€

MONTAGE DU DT8000 AVEC RECEPTEUR SANS FIL



Produits en option. Non livrés avec le DT8000.

POIGNÉE DE DÉPART SANS FIL



COMPATIBLE AVEC : DT8000

TTC 49,90€

De forme ergonomique. Livré avec 2 piles AAA.

Référence : 024120

L'unité

Prix T.T.C : 49,90€

• AFFICHEUR DE SCORES, CHRONOMÈTRE ET COMPTE À REBOURS DT700



Hauteur des chiffres : 12cm

Livré avec télécommande

Emplacement publicitaire

**Fonctionnement sur piles et sur secteur**

**Caractéristiques :**

- Programmation du temps de jeu
- Affichage des points des 2 équipes (jusqu'à 199)
- Compte à rebours programmable avec alarme sonore pour signaler la fin des épreuves
- Chronomètre
- Chiffres visibles à 50 mètres
- Commande à distance (sans câble, portée 50m)
- Affichage de l'heure
- Fonctionne avec piles ou avec courant (adaptateur fourni)
- Fixation au mur possible
- Espace pour insérer publicité
- Taille des chiffres : 12 cm

H. 75 cm  
L. 50 cm  
l. 6,5 cm

POIDS 8,5kg. **679,90€** TTC

Référence : 024201 L'unité Prix T.T.C. : 679,90€

• TÉLÉCOMMANDE POUR DT700 DT701 ET DT710



COMPATIBLE AVEC :



POIDS 2,9kg. **82,90€** TTC

Télécommande vendue seule. Compatible avec les modèle DT700 (ref : 024201) / DT701 (ref : 024202) / DT710 (ref : 024200)

Référence : 024203 L'unité Prix T.T.C. : 82,90€

• AFFICHEUR DE SCORES, CHRONOMÈTRE ET COMPTE À REBOURS DT701



Livré avec télécommande

**Caractéristiques :**

- Chronomètre avec affichage jusqu'à 9h.59min.59sec
- Compte à rebours programmable avec alarme sonore réglable pour signaler la fin des épreuves
- Affichage du nombre de période avec la flèche de possession
- Affichage des points des 2 équipes (jusqu'à 199)
- Chiffres visibles à 50 mètres (4 grands digits LCD)
- Taille des chiffres : 12 cm
- Affichage de l'heure (jusqu' à 24h)
- Télécommande (sans câble)
- Alimentation sur piles ou sur courant (adaptateur fourni)
- Fixation au mur possible
- Personnalisation du bandeau «Home - Guest» possible.

H. 50 cm  
L. 56 cm  
l. 6,5 cm

POIDS 5kg. **679,90€** TTC

Référence : 024202 L'unité Prix T.T.C. : 679,90€

• AFFICHEUR DE TEMPS DT710



Livré avec télécommande

**Caractéristiques :**

- Chronomètre de l'heure
- Compte à rebours jusqu' à 9h, 59min, 59sec alarme sonore réglable
- Bip sonore pour signaler la fin des périodes
- Chiffres visibles à 50 mètres
- Taille des chiffres : 12 cm
- Commande à distance (sans câble, portée 50m)
- Fonctionne avec 4 piles type D ou avec courant (adaptateur fourni)
- Fixation au mur possible
- 16 canaux de transmission de données disponibles pour éviter les interférences

H. 50 cm  
L. 37,5 cm  
l. 6,5 cm

POIDS 2,9kg. **349,90€** TTC

Référence : 024200 L'unité Prix T.T.C. : 349,90€

• PANNEAU D’AFFICHAGE FOOT / RUGBY DT741



H.	100 cm
L.	185 cm
l.	5 cm

**Caractéristiques :**

- Chronomètre digital jusqu' à 99,59 minutes
- Affichage du score de 0 à 99
- Hauteur des chiffres : 33 cm et 18 cm (secondes)
- Grande visibilité
- Contrôle par télécommande (incluse)
- Fonctionne sur adaptateur 230/12 V (3.3A)
- Portable
- Résiste aux conditions extérieures

POIDS  
8kg.

TTC  
1959,00€

Référence : 024212

L'unité

Prix T.T.C : 1959,00€

• PANNEAU D’AFFICHAGE MULTISPORTS



H.	100 cm
L.	150 cm
l.	5 cm

**Caractéristiques :**

- Chronomètre avec affichage jusqu'à 99min59sec; compte à rebours programmable,
- Temps morts (3), bip sonore pour signaler la fin des épreuves
- Score de 0 à 199 + 0 à 9
- Hauteur des chiffres 18cm.
- Forte luminosité (leds rouges)
- Contrôle radiocommandé
- Résiste aux conditions extérieures

TTC  
2199,00€

Référence : 024213

L'unité

Prix T.T.C : 2199,00€

• PANNEAU D’AFFICHAGE MULTISPORTS MAXI



H.	150 cm
L.	185 cm
l.	5 cm

**Caractéristiques :**

- Chronomètre avec affichage jusqu'à 99min59sec; compte à rebours programmable,
- Temps morts (3), bip sonore pour signaler la fin des épreuves
- Score de 0 à 199
- Hauteur des chiffres 25cm.
- Forte luminosité (leds rouges)
- Contrôle radiocommandé
- Résiste aux conditions extérieures

POIDS  
13kg.

TTC  
2829,00€

Référence : 024214

L'unité

Prix T.T.C : 2829,00€

• AFFICHEUR MARATHON 1 FACE



**Caractéristiques :**

- Diodes très haute luminosité
- Temps: de 0 à 23:59:59 (Heures / Minutes / Secondes)
- Chronomètre
- Compte à rebours
- Précision au 1/100 (1 seconde par 24h)
- Marche / Arrêt, Hauteur des chiffres 18 cm
- Alimentation par transformateur: 12V / 2,1 A DC
- Résiste aux conditions extérieures

H.	110 cm
L.	33 cm
I.	2 cm

POIDS 3kg. **TTC 939,00€** ECO TAXE

Référence : 024205 L'unité Prix T.T.C : 939,00€

• AFFICHEUR MARATHON 2 FACES



RECTO ET VERSO



**Caractéristiques :**

- Diodes très haute luminosité
- Temps: de 0 à 23:59:59 (Heures / Minutes / Secondes)
- Chronomètre
- Compte à rebours
- Précision au 1/100 (1 seconde par 24h)
- Marche / Arrêt, Hauteur des chiffres 18 cm
- Alimentation par transformateur: 12V / 2,1 A DC
- Résiste aux conditions extérieures

H.	130 cm
L.	33 cm
I.	5 cm

POIDS 4kg. **TTC 1279,00€** ECO TAXE

Référence : 024206 L'unité Prix T.T.C : 1279,00€

• AFFICHEUR DE SCORE ET CHRONOMÈTRE DERBY



DERBY 9 MIN



DERBY 9 SEC



DERBY 19 MIN



DERBY 19 SEC

**Caractéristiques pour tous les modèles :**

- Fonctionne sur adaptateur 230/12 V (3.3A)
- Hauteur des chiffres : 33 cm
- Résiste aux conditions extérieures
- Portatif
- Grande visibilité

H.	185 cm
L.	100 cm
I.	5 cm

POIDS 6kg.

	DERBY 9 MIN		DERBY 9 SEC	DERBY 19 MIN	DERBY 19 SEC
Affichage du score	0 à 9		0 à 9	0 à 19	0 à 19
Affichage du temps	Minutes jusqu'à 99min		Minutes et secondes jusqu'à 99min et 59sec	Minutes jusqu'à 99min	Minutes et secondes jusqu'à 99min et 59sec
Télécommande	Filaire 5,5m	Sans fil	Sans fil	Sans fil	Sans fil
Prix ttc	Référence : 024207 <b>DESTOCKAGE TTC 999,00€</b>	Référence : 024208 <b>1489,00€ TTC</b>	Référence : 024209 <b>1799,00€ TTC</b>	Référence : 024210 <b>1619,00€ TTC</b>	Référence : 024211 <b>1899,00€ TTC</b>

• CHRONOMÈTRE PISCINE 4 AIGUILLES



LARGEUR	HAUTEUR	TTC <b>479,90€</b>
80 cm	80 cm	

Moteur asynchrone avec une extrême précision. Boîtier en fibre de verre insensible à la corrosion et au chlore. Aiguilles métalliques de 4 couleurs différentes : orange, bleue, rouge, verte ; permettant ainsi à 4 nageurs de chronométrer leur temps en toute autonomie. Branchement sur secteur

Référence : 024027 L'unité Prix T.T.C : 479,90€

• PANNEAU CHANGEMENT DE JOUEURS ÉLECTRONIQUE



LONGUEUR	HAUTEUR	POIDS	TTC <b>329,90€</b>
55 cm	26 cm	2 kg	

Panneau de changement de joueurs à ampoules LED une face. 2 modes de fonctionnement : soit changement de joueur avec numéros entrants et sortant de 0 à 99, soit temps additionnel de 0 à 9 min. Forte visibilité (120m) avec des chiffres de 18x10cm. Peut servir de tableau de score. Batterie Lithium, livré avec chargeur. Autonomie : 5h d'utilisation.

Référence : 068001 L'unité Prix T.T.C : 329,90€

PINCE DE FIXATION SEULE POUR CHRONOMÈTRE



H.	11 cm
l.	3 cm
L.	6,5 cm

POIDS	TTC
9 gr.	<b>4,90€</b>

Compatible avec les ref 024103, 024104, 024105, 024106, 024107, 024108.

Référence : 024125 L'unité (sans chronomètre) Prix T.T.C : 4,90€

POCHETTE SEULE POUR CHRONOMÈTRE



H.	10 cm
l.	3 cm
L.	9 cm

TTC
<b>8,90€</b>

Compatible avec tous les chronomètres DIGISPORT (hors modèles avec imprimante intégrée)

Référence : 024124 L'unité (sans chronomètre) Prix T.T.C : 8,90€

PILES



TTC
<b>2,10€</b>

Piles vendues à l'unité.

Référence : 024058	LR44	Prix T.T.C : 2,10€
Référence : 024081	CR2025	Prix T.T.C : 2,10€
Référence : 024059	CR2032	Prix T.T.C : 2,10€





# Soins

Trousse et sac de soin	96
Sac et kit soigneur CLUB	98
Sac et kit soigneur PRO	99
Kits soin et glacière	100
Soin par le froid ou le chaud	101
Gels, crèmes et huiles de massage	102
Pansements et protection nasale	104
Bandes	105
Accessoires et brancard	106
Serviettes et sprays	107
Gestes barrières et thermomètre	108



TROUSSE DE SOINS SEULE



Compagnons plastifiés et zippés pour garder vos produits au propre

LONGUEUR	LARGEUR	HAUTEUR	TTC
17 cm	6 cm	22 cm	7,90€

Trousse de soins 100% polyester 600 deniers composée de 2 compartiments et d'un rabat. Un des compartiments est plastifié et zippé pour garder vos produits à l'abri des éventuelles salissures et l'autre est équipé d'un filet pour accéder plus rapidement aux produits. Le rabat quant à lui est muni de petites poches afin d'y mettre ciseaux, pince à écharde et autres matériels peu encombrants.

Référence : 078071

L'unité

Prix T.T.C : 7,90€

KIT 1ER SECOURS



KIT  
~~28,10€~~  
TTC  
17,80€

Kit composé d'un lot de 10 compresses stériles, 1 bombe de froid 150ml, 1 rouleau sparadrap, 1 bande de pansement à découper, 1 paire de ciseaux, 1 bande extensible, 1 bande de crêpe, 1 paire de gants de protection et 1 lot de 10 serviettes d'alcool à 70°.

Référence : 066152

L'unité

Prix T.T.C : 17,80€

KIT 1ER SECOURS CLUB



KIT  
~~29,10€~~  
TTC  
19,00€

Kit composé d'un lot de 10 compresses stériles, 1 bombe de froid 400ml, 1 rouleau sparadrap, 1 bande de pansement à découper, 1 paire de ciseaux, 1 bande extensible, 1 bande de crêpe, 1 paire de gants de protection et 1 lot de 10 serviettes d'alcool à 70°.

Référence : 066153

L'unité

Prix T.T.C : 19,00€

TROUSSE DE SOINS GARNIE 1ER SECOURS



KIT  
~~35,00€~~  
TTC  
22,00€

Trousse de soins garnie d'un kit 1er secours réf 066152.

Référence : 066154

L'unité

Prix T.T.C : 22,00€

TROUSSE DE SOINS GARNIE 1ER SECOURS CLUB



KIT  
~~37,00€~~  
TTC  
23,30€

Trousse de soins garnie d'un kit 1er secours CLUB réf 066153.

Référence : 066155

L'unité

Prix T.T.C : 23,30€

SAC SOIGNEUR JUNIOR

**Prestoglas**

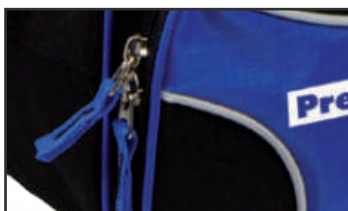

Emplacement étiquette pour le nom de l'équipe

LONGUEUR 24 cm	LARGEUR 15 cm	HAUTEUR 18 cm	TTC <b>15,90€</b>
-------------------	------------------	------------------	----------------------

Sac soigneur junior 100% polyester 600 deniers facile à transporter grâce à sa bandoulière. Il est composé de 2 compartiments : un compartiment principal facile d'accès, grâce à son double zip et une poche extérieure zippée.

Référence : 078104

L'unité

Prix T.T.C : 15,90€

SAC SOIGNEUR JUNIOR GARNI 1ER SECOURS

SAC SOIGNEUR JUNIOR GARNI 1ER SECOURS CLUB

une paire de gants incluse

KIT

~~44,00€~~

TTC **33,70€**

Sac soigneur JUNIOR 24 cm garni d'un kit premier secours réf : 066152.

Référence : 066183

L'unité

Prix T.T.C : 33,70€

une paire de gants incluse

KIT

~~45,00€~~

TTC **35,40€**

Sac soigneur JUNIOR 24 cm garni d'un kit premier secours CLUB réf : 066153.

Référence : 066184

L'unité

Prix T.T.C : 35,40€

SAC SOIGNEUR CLUB

Prestoglas®



+ Compartiment isotherme



+ Emplacement étiquette pour le nom de l'équipe

LONGUEUR	LARGEUR	HAUTEUR	TTC
38 cm	24 cm	24 cm	27,90€

Sac soigneur CLUB 100% polyester 600 deniers. Facile à transporter grâce à sa bandoulière et très pratique d'utilisation pour toutes vos équipes sénior. Il est composé de 3 compartiments :

- Un compartiment principal avec des séparations amovibles et un accès aux produits facilité par un large double zip.
- Un compartiment isotherme permettant le stockage des produits Cryo telles que les compresses de froid.
- Une grande poche zippée avec de multiples compartiments.

Référence : 078105

L'unité

Prix T.T.C : 27,90€

KIT SOIGNEUR CLUB



une paire de gants incluse

KIT  
~~63,70€~~  
 53,80€ TTC

Kit composé d'une bombe de froid 400ml, 2 compresses de froid à usage unique, 1 bande de pansement à découper, 1 boîte de 20 pansements assortis, 3 sachets de 3 sutures, 1 lot de 10 compresses stériles, 1 rouleau de sparadrap, 1 paire de ciseaux, 1 pince à échardes, 1 bande extensible, 1 bande de crêpe, 1 paire de gants de protection, 1 couverture de survie, 1 lot de 10 serviettes d'alcool à 70°, 1 bande adhésive élastique 6 cm, 1 bande cohésive élastique (bleue) 7.5 cm x 4.5 m et 1 flacon de 100 ml d'alcool à 70°.

Référence : 066156

L'unité

Prix T.T.C : 53,80€

SAC SOIGNEUR CLUB GARNI



une paire de gants incluse

KIT  
~~91,60€~~  
 69,30€ TTC

Sac soigneur CLUB garni d'un kit SOIGNEUR CLUB réf : 066156.

Référence : 066157

L'unité

Prix T.T.C : 69,30€

SAC SOIGNEUR PRO

**Prestoglas**



Grande ouverture en forme de U +

Plusieurs compartiments de rangement +

Compartiment isotherme +

Transport facile grâce à sa bandoulière +

Emplacement étiquette pour le nom de l'équipe +

LONGUEUR	LARGEUR	HAUTEUR	TTC
47 cm	23 cm	28 cm	<b>38,90€</b>

De même composition que le sac CLUB mais beaucoup plus grand, ce sac PRO vous permettra de proposer à votre équipe une gamme de produits encore plus large, pour plus de confort pour vos joueurs.

Référence : 078106

L'unité

Prix T.T.C : 38,90€

KIT SOIGNEUR PRO



2 paires de gants incluses

KIT  
~~140,30€~~  
108,50€<sup>TTC</sup>

Kit composé de 2 bombes de froid 400ml, 2 compresses de froid à usage unique, 1 bande de pansement à découper, 1 boîte de 20 pansements assortis, 5 sachets de 3 sutures, 1 lot de 10 compresses stériles, 1 rouleau de sparadrap, 1 paire de ciseaux, 1 pince à échardes, 2 bandes extensibles, 2 bandes de crêpe, 2 paires de gants de protection, 1 couverture de survie, 1 lot de 10 serviettes d'alcool à 70°, 1 lot de 10 serviettes chlorhexidine, 1 bande adhésive élastique 3cm, 2 bandes adhésives élastiques 6cm, 1 bande adhésive élastique 8cm, 1 bande cohésive élastique (bleue) 7.5cmx4.5m, 1 flacon de 100 ml d'alcool à 70°, 1 bidon d'huile camphrée 250ml, 1 gel chauffant 150ml, 1 gel cryo arnica 150ml et 1 baume oriental 100ml.

Référence : 066181

L'unité

Prix T.T.C : 108,50€

SAC SOIGNEUR PRO GARNI



2 paires de gants incluses

KIT  
~~170,20€~~  
141,20€<sup>TTC</sup>

Sac soigneur PRO garni avec un kit soigneur PRO réf : 066181.

Référence : 066182

L'unité

Prix T.T.C : 141,20€

**KIT SOIN 1**



Composé de 6 bombes de froid 400ml, 10 compresses de froid à usage unique, 3 lots de 10 compresses stériles (soit 30 compresses), 6 rouleaux de sparadrap, 6 bandes de pansement à découper 6cmx50cm, 6 flacons de 100ml d'alcool à 70° et 6 bandes de crêpe.

Référence : 066158

L'unité

Prix T.T.C : 122,60€

KIT  
~~146,80€<sup>TTC</sup>~~  
122,60€<sup>TTC</sup>

**KIT SOIN 2**



Kit SOIN PROMO 1 + 6 bandes adhésives élastiques 6cm + 6 bandes cohésives élastiques 7.5cm x 4.5m.

Référence : 066159

L'unité

Prix T.T.C : 180,70€

KIT  
~~200,20€<sup>TTC</sup>~~  
180,70€<sup>TTC</sup>

**KIT STOCK CLUB**

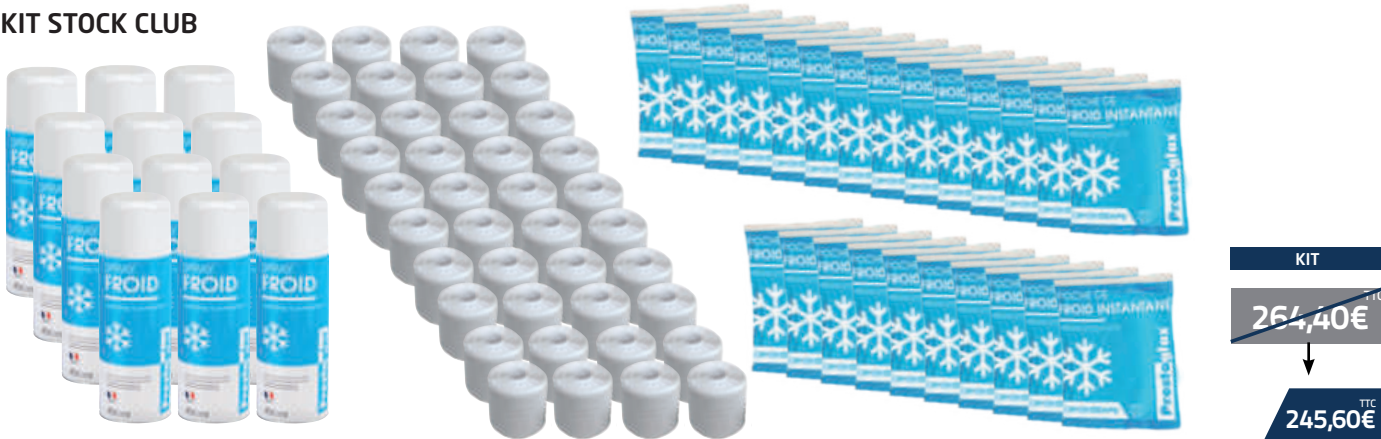

Composé de 12 bombes de froid + 40 bandes adhésives élastiques 6cm + 24 poches de froid instantané.

Référence : 066129

L'unité

Prix T.T.C : 245,60€

KIT  
~~264,40€<sup>TTC</sup>~~  
245,60€<sup>TTC</sup>

**VESSIE DE GLACE**



LONGUEUR  
28 cm  
18,90€<sup>TTC</sup>

Fermerture hermétique. Calme les douleurs liées au choc.

Référence : 066012

L'unité

Prix T.T.C : 18,90€

**GLACIÈRE 10L**

**Prestoglas**



2023  
NOUVEAU

Disponible en  
mai 2023

VOLUME  
10 L  
LONGUEUR  
33 cm  
LARGEUR  
22 cm  
HAUTEUR  
31 cm  
42,90€<sup>TTC</sup>

Glacière rigide permettant de garder les poches de froid ou vessies au froid.

Référence : 066001

L'unité

Prix T.T.C : 42,90€

**BOMBE DE FROID  
150ML**



**Prestoglas**



Conditionnement :  
carton de 12

VOLUME  
150 ml  
TTC  
**3,90€**

Action immédiate. Spray classique avec la qualité Prestoglas. Conçu pour atténuer la douleur post-traumatique par l'action du froid. Réduit la sensation de douleur.

Référence : 066167 L'unité Prix T.T.C : 3,90€

**BOMBE DE FROID  
400 ML**



**Prestoglas**



Conditionnement :  
carton de 12

VOLUME  
400 ml  
TTC  
**4,90€**

Action immédiate. Spray classique avec la qualité Prestoglas. Conçu pour atténuer la douleur post-traumatique par l'action du froid. Réduit la sensation de douleur. Vendu par 12 unités.

Référence : 066110 L'unité Prix T.T.C : 4,90€

**BOMBE DE FROID À  
L'ARNICA 400ML**



**Prestoglas**



Conditionnement :  
carton de 12

VOLUME  
400 ml  
TTC  
**5,90€**

Action immédiate. Spray de froid renforcé à l'arnica pour une meilleure efficacité.

Référence : 066168 L'unité Prix T.T.C : 5,90€

**COUSSIN RÉUTILISABLE CHAUD / FROID AVEC SANGLE**



LONGUEUR  
26 cm  
LARGEUR  
10 cm  
TTC  
**14,40€**

Grâce à sa bande élastique extensible et robuste, cette compresse peut être appliquée sur différentes parties du corps, directement sur la peau. La nouvelle formule du gel (ne gèle pas) garantit une adaptabilité parfaite dès la sortie du congélateur.

Référence : 066190 L'unité Prix T.T.C : 14,40€

**POCHE DE FROID INSTANTANÉ**

**Prestoglas**



Conditionnement :  
carton de 28

LONGUEUR  
18 cm  
LARGEUR  
15 cm  
TTC  
**1,90€**

Froid instantané par pression indispensable dans tous les clubs pour le traitement immédiat des coups ou incidents musculaires. Vendu par 28 unités.

Référence : 066008 L'unité Prix T.T.C : 1,90€

**LOT DE 6 PATCHS CHAUFFANTS**



TTC  
**19,40€**

Patchs chauffant aux huiles essentielles de dimensions 16x11cm à usage unique, en tissu élastique adhésif chair, à l'huile d'oléocapsicum (1%). Emballage sous-vide individuel. Pochette de 6.

Référence : 066172 Le lot Prix T.T.C : 19,40€

**COMPRESSE RÉUTILISABLE  
CHAUD/ FROID 10X10CM**



à partir de TTC  
**6,15€**

Tissu doux et confortable et coussinet en gel qui épouse parfaitement la partie du corps à traiter. Boite de 6 compresses de dimensions 10x10cm.

Référence : 066166 L'unité Prix T.T.C : 6,80€

Référence : 066143 La boîte de 6 Prix T.T.C : 36,90€

**COMPRESSE RÉUTILISABLE  
CHAUD / FROID 10X26CM**



à partir de TTC  
**10,48€**

Coussinet en gel réutilisable. Livré avec une housse intissée anti-irritation pour plus de confort. Boite de 6 compresses de dimensions 10x26cm.

Référence : 066165 L'unité Prix T.T.C : 10,80€

Référence : 066142 La boîte de 6 Prix T.T.C : 62,90€

HUILE DE MASSAGE ARNICA

**Prestoglas**



à partir de TTC  
**10,90€**

Huile de massage végétale dans laquelle a macéré de l'arnica durant 4 semaines (ce qui lui confère une concentration maximale en arnica), est idéale pour la préparation et la récupération musculaire.

Référence : 066178 100 ml. Prix T.T.C : 10,90€  
Référence : 066178 250 ml. Prix T.T.C : 15,90€

HUILE DE MASSAGE CAMPHRÉE

**Prestoglas**



Teneur en camphre supérieure aux standards +

à partir de TTC  
**9,90€**

Sa texture agréable et son odeur camphrée vous accompagneront lors de massages dans le cadre d'une préparation physique. Permet d'obtenir rapidement une sensation de chaleur durable.

Référence : 066161 250 ml. Prix T.T.C : 9,90€  
Référence : 066161 500 ml. Prix T.T.C : 12,70€

BAUME ORIENTAL 100ML

**Prestoglas**



VOLUME  
100 ml TTC  
**15,60€**

Petit frère du Baume Thaï, sa teneur en huiles essentielles étant moins concentrée mais avec les mêmes composants, il vous permet de masser de manière plus étendue. Aussi performant pour préparer les muscles à l'effort que pour les soulager. C'est un passe-partout indispensable dans votre trousse de soins.

Référence : 066164 L'unité. Prix T.T.C : 15,90€

CATAPLASME CRYO A L'ARGILE 500ML

**Prestoglas**



VOLUME  
500 ml TTC  
**23,40€**

Cataplasme à base de Kaolin de haute qualité mentholé. A utiliser seul ou avec un film plastique. Idéal pour une récupération active après l'effort et en prévention des courbatures.

Référence : 066179 L'unité. Prix T.T.C : 23,40€

VASELINE 500ML

**Prestoglas**



VOLUME  
500 ml TTC  
**12,90€**

Pour éviter les effets des échauffements et des frottements sur les zones sensibles.

Référence : 066171 L'unité. Prix T.T.C : 12,90€

BOBINE DE FILM ETIRABLE

**Prestoglas**



Taille film  
l. 12,5 cm  
L. 200 m

TTC  
**13,60€**

Film étirable 17 microns transparent. Pour enveloppement cataplasme ou gel d'application.

Référence : 066180 L'unité. Prix T.T.C : 13,60€



GELS ET CRÈMES DE MASSAGE



**GEL CHAUFFANT**  
**Prestoglas**



**GEL CRYO ARNICA**  
**Prestoglas**



**CRÈME ANTI-FROTTEMENT**  
**Prestoglas**



**CRÈME ARNICA**  
**Prestoglas**



VOLUME 150 ml TTC 9,90€

Permet d'obtenir rapidement une sensation de chaleur et d'échauffement durable dans le cadre d'une préparation physique.

Référence : 066127 Prix T.T.C. : 9,90€

VOLUME 150 ml TTC 9,90€

Idéal pour la récupération sportive. Ce Gel apaise et soulage les muscles après l'effort. Sensation de froid intense.

Référence : 066128 Prix T.T.C. : 9,90€

VOLUME 150 ml TTC 9,90€

La crème anti-frottement va permettre de protéger votre peau des irritations et d'éviter la formation de rougeurs et d'ampoules.

Référence : 066126 Prix T.T.C. : 9,90€

VOLUME 150 ml TTC 9,90€

Idéal pour la récupération sportive. Ce gel apaise et soulage les muscles après l'effort.

Référence : 066100 Prix T.T.C. : 9,90€

• **PRÉSENTOIR CRÈMES**  
**Prestoglas**



TTC 19,90€

Présentoir seul pour gels et crèmes de massage.

Référence : 066099

Le présentoir seul

Prix T.T.C. : 19,90€

**LOT DE 20 GELS ET CRÈMES SPORT**  
**Prestoglas**



+ Présentoir OFFERT

TTC 198,00€

Lot de 20 gels et crèmes de massage : 5 gels chauffant 066127, 5 gels cryo arnica 066128, 5 crèmes anti-frottement 066126 et 5 crèmes arnica 066100 + le présentoir OFFERT.

Référence : 066098

Le kit complet

Prix T.T.C. : 198,00€

PANSEMENT EN ROULEAU



LARGEUR 50 cm HAUTEUR 6 cm TTC 3,20€

Bande de pansement à découper.

Réf : 066113 L'unité Prix T.T.C : 3,20€

BOITE DE 20 PANSEMENTS ASSORTIS



TTC 2,90€

Boite de 20 pansements assortis (8 en 19x72mm, 4 en 25x72mm, 4 en diam 22.5mm et 4 en 57x16mm)

Réf: 066114 L'unité Prix T.T.C : 2,90€

BOITE DE 20 PANSEMENTS AQUABLOC



TTC 3,90€

Boite de 20 pansements AQUABLOC assortis (8 en 19x72, 4mm en 25x72mm, 4 en diam 22.5mm et 4 en 57x16mm). Pansements résistants à l'eau et respirants.

Réf : 066137 L'unité Prix T.T.C : 3,90€

PANSEMENTS ARTICULATIONS



TTC 3,70€

Boite de 4 pansements parfaitement adaptés aux coudes, aux genoux et aux épaules.

Réf : 066146 l'unité Prix T.T.C : 3,70€

CASQUE DE PROTECTION NASALE



TTC 124,90€

Utilisé pour protéger après la rhinoplastie, comme protection contre les chocs dans le sport. Ce casque universel de taille unique en polycarbonate thermofonné est muni de sangles élastiques pour assurer l'ajustement exact sur le visage.

Référence : 066002 L'unité Prix T.T.C : 124,90€

COMPRESSES STÉRILES



Taille pliée  
l. 7,5 cm  
L. 7,5 cm

Taille dépliée  
l. 30 cm  
L. 30 cm

TTC 3,40€

Lot de 10 compresses, emballées individuellement.

Référence : 066022 L'unité Prix T.T.C : 3,40€

SPARADRAP TISSU EN ROULEAU

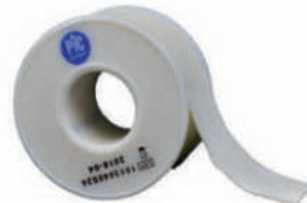

LONGUEUR 5 m LARGUEUR 2,5 cm TTC 3,10€

Réf : 066115 L'unité Prix T.T.C : 3,10€

STÉRI STRIP



TTC 1,60€

LE SACHET DE 3 SUTURES

Réf : 066116 Prix T.T.C : 1,60€

**BANDE VELPEAU® STRAPP**



Conditionnement : carton de 18

LONGUEUR 2,5 m à partir de TTC **7,10€**

Bande adhésive élastique. Très bonne tenue sur la peau et excellente tolérance cutanée. Bande SANS LATEX.

Référence : 066120	3cm x 2,5m	Prix T.T.C : 7,10€
Référence : 066121	6cm x 2,5m	Prix T.T.C : 9,40€
Référence : 066122	8cm x 2,5m	Prix T.T.C : 11,70€

**BANDE ADHÉSIVE ÉLASTIQUE**



Un des meilleurs rapport qualité prix du marché +

Conditionnements : 3cm : carton de 80  
6cm : carton de 40  
8cm : carton de 80

LONGUEUR 2,5 m à partir de TTC **3,80€**

Bande élastique de coloris blanc. Pour contention souple. 100% coton, résistant hypoallergénique. Fort pouvoir d'adhésion et extensible d'environ 50%.

Référence : 066107	3cm x 2,5m	Prix T.T.C : 3,80€
Référence : 066108	6cm x 2,5m	Prix T.T.C : 4,00€
Référence : 066109	8cm x 2,5m	Prix T.T.C : 5,40€

**SPORT TAPE**



LONGUEUR 5 m LARGEUR 5 cm à partir de TTC **17,90€**

Bande adhésive et élastique, utilisée pour prévenir les lésions, offrir un soutien mécanique aux muscles, aligner le corps et diminuer les inflammations. Imperméable et respirant. Existe en coloris : Noir, Bleu, Rouge et Beige.

Référence : 066138	5cm x 5m	Prix T.T.C : 17,90€
--------------------	----------	---------------------

**BANDE COHÉSIVE ÉLASTIQUE**



LONGUEUR 4,5 m LARGEUR 7,5 cm TTC **4,90€**

Composée de 80% polyester et 20% élasthanne. Adhère sur elle-même. Pour contentions souples ou de compressions. Coloris : Bleu.

Référence : 066005	L'unité	Prix T.T.C : 4,90€
--------------------	---------	--------------------

**BANDE ADHÉSIVE NON ÉLASTIQUE**



Conditionnements : 2,5cm : carton de 36  
4cm : carton de 24

LONGUEUR 10 m à partir de TTC **6,90€**

Utilisée pour la conception des contentions articulaires rigides. Adhésivité importante prolongée. Sécable à la main. Longueur 10m. Disponible en 2 largeurs (2.5cm et 4cm).

Référence : 066003	2,5cm x 10m	Prix T.T.C : 6,90€
Référence : 066003	4cm x 10m	Prix T.T.C : 8,90€

**MOUSSE DE PROTECTION**



LONGUEUR 27 m LARGEUR 7 cm TTC **5,30€**

Sous bandage élastique, mousse de protection de la peau et du système pileux. Auto-adhérente. Sécable à la main. Coloris : Beige.

Référence : 066140	L'unité	Prix T.T.C : 5,30€
--------------------	---------	--------------------

**BANDE DE CRÊPE**



LONGUEUR 4 m LARGEUR 7 cm **1,50€** TTC

Référence : 066119 L'unité Prix T.T.C : 1,50€

**BANDE EXTENSIBLE**



LONGUEUR 3 m LARGEUR 7 cm **1,50€** TTC

Référence : 066117 L'unité Prix T.T.C : 1,50€

**PINCE À ÉCHARDES**



**3,80€** TTC

Pince à échardes à bouts pointus de 11 cm. Vendue à l'unité.

Référence : 066032 Prix T.T.C : 3,80€

**PAIRE DE CISEAUX**



**5,30€** TTC

Référence : 066123 Prix T.T.C : 5,30€

**COUVERTURE DE SURVIE**



LONGUEUR 210 cm LARGEUR 160 cm **3,50€** TTC

Couverture de survie (or/argent).

Référence : 066029 Prix T.T.C : 3,50€

**GANT DE PROTECTION**



**2,00€** TTC

Gants en vinyle. Vendus à la paire.

Référence : 066124 Prix T.T.C : 2,00€

**COTON HYDROPHILE**



**4,20€** TTC

Sachet de 100gr de coton hydrophile.

Réf : 066148 L'unité Prix T.T.C : 4,20€

**TAMPONS NASAUX**



**10,90€** TTC

Sachet de 50 tampons en coton pour lutter contre les saignements de nez.

Réf : 066147 Le sachet Prix T.T.C : 10,90€

**• BRANCARD**



PLIÉ

POIDS 5,2 kg LONGUEUR 205,5 cm LARGEUR 53 cm HAUTEUR 13 cm **184,90€** TTC

Brancard pliant en 2 dans le sens de la largeur. Pieds, écarteurs et hampes en aluminium. Revêtement nylon enduit de PVC. Résistant au feu et à l'eau. Lavable.

Référence : 066186

L'unité

Prix T.T.C : 184,90€

**BRASSARD SOIGNEUR**



LARGEUR 9 cm LONGUEUR 35 cm **3,30€** TTC

Avec élastique et large velcro pour plus de confort.

Référence : 063262

L'unité

Prix T.T.C : 3,30€

**BRASSARD PERSONNEL MÉDICAL**



LARGEUR 9 cm LONGUEUR 35 cm **3,30€** TTC

Avec élastique et large velcro pour plus de confort.

Référence : 063263

L'unité

Prix T.T.C : 3,30€

**LOT DE 10 SERVIETTES  
ALCOOL 70°**



TTC  
**4,30€**

10 serviettes alcool 70°, nettoyant et désinfectant.

Référence : 066073 Prix T.T.C : 4,30€

**LOT DE 10 SERVIETTES  
CHLORHEXIDINE**

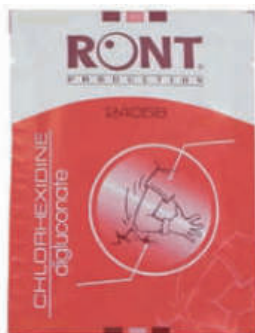

TTC  
**4,70€**

10 serviettes chlorhexidine, nettoyant et désinfectant sans alcool.

Référence : 066074 Prix T.T.C : 4,70€

**LOT DE 10 SERVIETTES  
CALENDULA**



TTC  
**4,70€**

10 serviettes Calendula, solution apaisante pour les coups.

Référence : 066075 Prix T.T.C : 4,70€

**SACHET ARNICA  
LOT DE 3X3 DOSETTES  
DE 0,8ML.**



TTC  
**3,10€**

Texture étudiée pour très bien pénétrer sans laisser la peau grasse.

Référence : 066151 Prix T.T.C : 3,10€

**ALCOOL 70° 100ML**



VOLUME  
100 ml  
TTC  
**6,90€**

Permet de nettoyer et de désinfecter la zone à traiter. Spray.

Référence : 066149 L'unité Prix T.T.C : 6,90€

**CHLORHEXIDINE 100ML**



VOLUME  
100 ml  
TTC  
**6,50€**

Permet de nettoyer et de désinfecter la zone à traiter. Sans alcool. Spray.

Référence : 066150 L'unité Prix T.T.C : 6,50€

**• GEL HYDROALCOOLIQUE  
100ML**



VOLUME  
100 ml  
TTC  
**3,40€**

Pour la désinfection des mains par friction, sans eau.

Référence : 066195 L'unité Prix T.T.C : 3,40€

**MOBILIER INFIRMIER  
TABLE PLIANTE ET TABLE FIXE**

Pour toute demande :  
nous consulter



Référence : 066189 - 45kg.

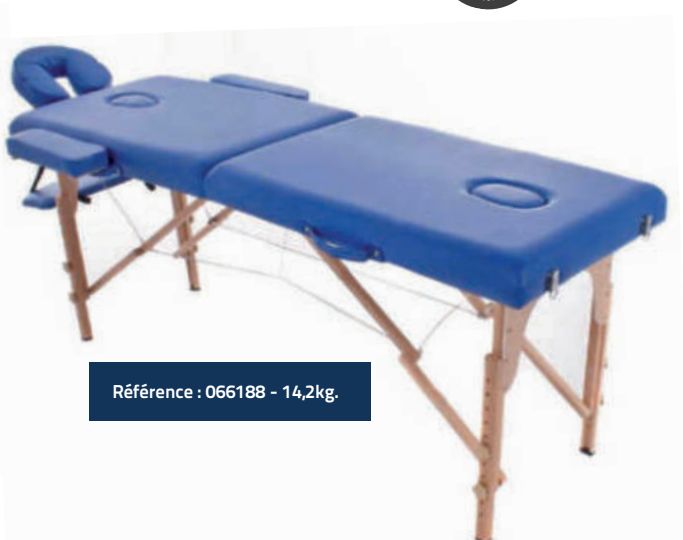

Référence : 066188 - 14,2kg.

• GEL HYDROALCOOLIQUE 500ML

LE LOT DE 12



Soit unité TTC  
**5,40€**

VOLUME 500 ml Le lot de 12 TTC  
**64,90€**

Contenance 500ml. Lot de 12. Livré avec 12 pompes pour 12 bidons. Désinfection des mains par friction. Non parfumé et sans colorant. Ne nécessite ni rinçage, ni séchage des mains. Conforme aux normes EN 13727, EN 1500, EN 12791, EN 13624, EN 14348 et EN 14476.

Référence : 066201 Le lot de 12 Prix T.T.C : 64,90€

• GEL HYDROALCOOLIQUE 1L

LE LOT DE 6



Soit unité TTC  
**6,65€**

VOLUME 1 L Le lot de 6 TTC  
**39,90€**

Contenance 1L. Livré avec 2 pompes pour 6 bidons. Désinfection des mains par friction. Non parfumé et sans colorant. Ne nécessite ni rinçage, ni séchage des mains. Conforme aux normes EN 13727, EN 1500, EN 12791, EN 13624, EN 14348 et EN 14476.

Référence : 066202 Le lot de 6 Prix T.T.C : 39,90€

• DISTRIBUTEUR MURAL DE GEL



LONGUEUR 15,7 cm LARGEUR 10,6 cm HAUTEUR 29,5 cm TTC  
**71,90€**

Distributeur à fixer au mur. Hygiénique : détection automatique des mains. Réservoir amovible de 1L rechargeable + Visualisation du niveau. Fonctionne avec 4 piles LR14 (non fournies).

Référence : 066197 L'unité Prix T.T.C : 71,90€

THERMOMÈTRE INFRAROUGE SANS CONTACT



TTC  
**33,50€**

Thermomètre infrarouge sans contact, mesure de la température rapide (1 seconde) et précise. Affichage digital. Distance de mesure : 1-5 cm.

Référence : 066212 L'unité Prix T.T.C : 33,50€

• VAPORISATEUR GRADUÉ 750ML

LE LOT DE 6



Soit unité TTC  
**2,48€**

VOLUME 750 ml Le lot de 6 TTC  
**14,90€**

Vaporisateur vide gradué 750ml.

Référence : 066210 la boîte de 6 Prix T.T.C : 14,90€

# Fitness et combat



Nattes et porte-nattes	110
Yoga	112
Gymball, fitness roll, balles et ballons spéciaux	113
Equilibre, proprioception et trampoline	114
Steps et kit récupération du sportif	115
Renforcement musculaire	116
Cordes à sauter	122
Cordes en chanvre	123
Boxe	124
Judo et Karaté	125
Gymnastique Rythmique	126

NATTE GYM MOUSSE



LONGUEUR	LARGEUR	ÉPAISSEUR	TTC
140 cm	50 cm	7 mm	5,90€

Coloris Turquoise. Avec une face en revêtement antidérapant.

Référence : 043018 L'unité Prix T.T.C : 5,90€

NATTE PRATINATTES PLIABLE

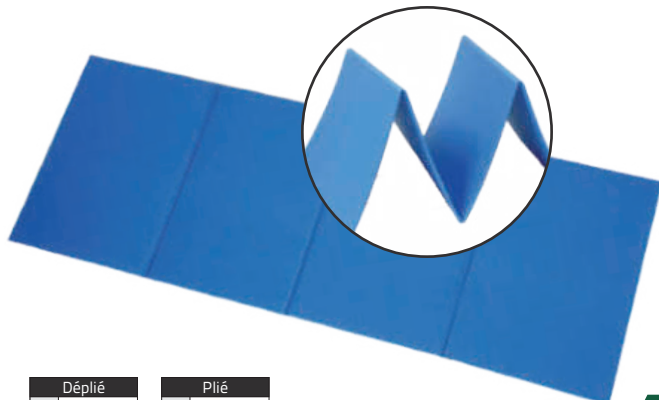

	Déplié	Plié
H.	8 mm	3,2 cm
l.	50 cm	50 cm
L.	140 cm	35 cm

TTC 8,00€

Natte pliable en mousse de polyéthylène imperméable, revêtement biologique anti-mycose. Coloris Bleu.

Référence : 043015 L'unité Prix T.T.C : 8,00€

ÉLASTIQUE DE TRANSPORT POUR NATTE



TTC 1,60€

Facilite le transport de vos nattes.

Référence : 043014 L'unité Prix T.T.C : 1,60€

SAC RANGE NATTE



LONGUEUR	LARGEUR	HAUTEUR	TTC
80 cm	48 cm	33 cm	29,90€

Sac en toile nylon renforcé 600 deniers. Grand compartiment avec ouverture en U pour ranger facilement jusqu'à 16 nattes pliables (ref : 043015). Poche latérale avec ouverture en U. Poignées et bandoulière de transport ajustable et renforcée. Coloris : Marine. Livré sans natte.

Référence : 011084 L'unité Prix T.T.C : 29,90€

• PORTE-NATTES MOBILE



Écartement réglable

Poignée de déplacement

Capacité ≈ 40 nattes

POIDS	HAUTEUR	TTC
15,5 kg	2,05 m	149,90€

Monté sur 4 roulettes pivotantes, ce support peut contenir environ 40 nattes (selon leur épaisseur). Largeur du porte-nattes réglable pour s'adapter à l'écartement entre les œillets (réglage sans outil). Muni d'une poignée de déplacement. Encombrement au sol 68 x 50cm.

Référence : 043003 L'unité Prix T.T.C : 149,90€

PORTE-NATTES MURAL RÉGLABLE



TTC 19,90€

Porte-nattes mural, réglable selon l'écartement des œillets, peut contenir jusqu'à 20 nattes.

Référence : 043002 L'unité Prix T.T.C : 19,90€



NATTE 140CM

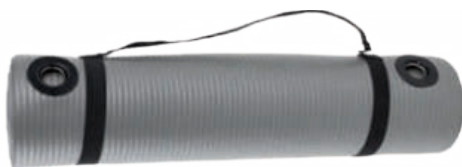

Livré roulé avec un élastique de transport +

LONGUEUR	LARGEUR	ÉPAISSEUR	ECO TAXE
140 cm	60 cm	10 mm	TTC 15,90€

Avec œillets. Livrée avec un élastique de transport. Tapis en mousse de qualité supérieure.

Référence : 043017

140 x 60 x 1cm - Gris

Prix T.T.C : 15,90€

NATTE 183CM



Livré roulé avec un élastique de transport +

LONGUEUR	LARGEUR	ÉPAISSEUR	ECO TAXE
183 cm	61 cm	10 mm	TTC 19,90€

Avec œillets. Livrée avec un élastique de transport. Tapis en mousse de qualité supérieure.

Référence : 043013

183 x 60 x 1cm - Noir

Prix T.T.C : 19,90€

NATTE GYM MOUSSE PLUS



LONGUEUR	LARGEUR	ÉPAISSEUR	ECO TAXE
180 cm	60 cm	8 mm	TTC 14,90€

Coloris bleu. Avec œillets.

Référence : 043011

L'unité

Prix T.T.C : 14,90€

NATTE GYM CONFORT 140CM ET 180CM



à partir de	ECO TAXE
TTC 20,90€	

Natte de gym confort, mousse antidérapante, revêtement tissé.

Référence : 043016

140 x 60 x 0,8 cm

L'unité

Prix T.T.C : 20,90€

Référence : 043016

180 x 60 x 0,8 cm

L'unité

Prix T.T.C : 24,90€

• TAPIS DE YOGA EN LIÈGE



LONGUEUR	LARGEUR	ÉPAISSEUR	TTC <b>39,90€</b>
183 cm	61 cm	5 mm	

Idéal pour la pratique du yoga ou du pilate. Tapis avec un côté mousse et un côté liège avec une marque d'alignement pour vous aider dans vos postures. Le liège permet d'avoir un tapis à la fois plus résistant, antidérapant et antibactérien. + produit : double face.

Référence : 044127 L'unité Prix T.T.C : 39,90€

SAC POUR NATTE / TAPIS



LONGUEUR	LARGEUR	TTC <b>2,90€</b>
70 cm	30 cm	

Idéal pour le transport de votre natte ou tapis. Avec bandoulière.

Référence : 044128 L'unité Prix T.T.C : 2,90€

BRIQUE DE YOGA



POIDS	LONGUEUR	LARGEUR	HAUTEUR	TTC <b>4,80€</b>
200g	22,5 cm	15 cm	7,5 cm	

Brique en mousse EVA bleue. Idéale pour vos exercices de yoga et de maintien.

Référence : 044118 L'unité Prix T.T.C : 4,80€

ROUE DE YOGA



DIAMÈTRE	LARGEUR	TTC <b>29,90€</b>
33 cm	13 cm	

Idéal pour améliorer votre souplesse, vous soutenir et soulager vos douleurs. Revêtement extérieur en mousse antidérapante pour plus de confort et de sécurité

Référence : 044115 L'unité Prix T.T.C : 29,90€

SANGLE DE YOGA



LONGUEUR	LARGEUR	TTC <b>3,90€</b>
182 cm	3,8 cm	

Idéal pour travailler certaines postures difficiles lors de vos séances de yoga. Sangle noire en polyester et coton.

Référence : 044116 L'unité Prix T.T.C : 3,90€

ROULEAU DE MASSAGE 90CM

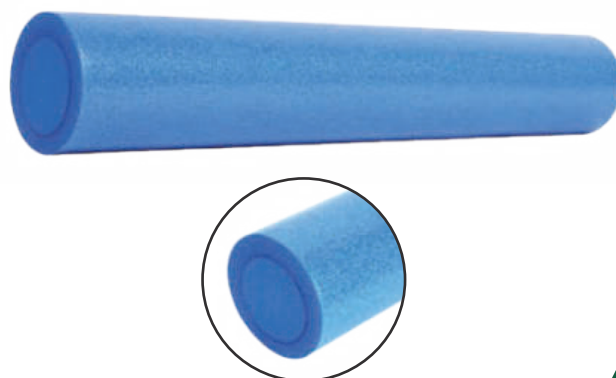

DIAMÈTRE	LONGUEUR	TTC <b>22,50€</b>
15 cm	90 cm	

Idéal pour le renforcement des muscles, le travail de l'équilibre et la souplesse. En mousse solide

Référence : 044117 L'unité Prix T.T.C : 22,50€

SUPPORT GYMBALL



à partir de TTC **5,20€**

Référence : 044097	1. Support intermédiaire transparent	Prix T.T.C. : 5,20€
Référence : 044096	2. Support gymball noir	Prix T.T.C. : 11,90€

GYMBALL / BALLE GYMNIQUE



Conseil pratique :  
La bonne taille de ballon pour vous est égale à la distance du sol jusqu'à vos genoux.



à partir de TTC **12,90€**

En conservant votre équilibre sur le ballon, vous contribuez à renforcer vos muscles stabilisateurs qui assurent le maintien et la bonne santé de votre dos et de vos articulations. Conçu pour éviter tout risque d'éclatement, même en cas de coupure occasionnée par un objet tranchant, il peut supporter un poids de 300kg. Livré avec 2 bouchons et un ôte bouchon. Vendu dans son emballage cartonné. Diamètre +/- 10%.

Référence : 044130	Ø : 55cm.	900 gr	gris Clair	Prix T.T.C. : 12,90€
Référence : 044131	Ø : 65cm.	1100 gr	turquoise	Prix T.T.C. : 15,90€
Référence : 044132	Ø : 75cm.	1300 gr	gris foncé	Prix T.T.C. : 16,90€
Référence : 044114	1. Ôte bouchon			Prix T.T.C. : 0,60€*

\* Non soumis à l'écotaxe.

FITNESS ROLL



à partir de TTC **17,90€**

Rouleau de massage en mousse PE. Structure en relief souple permettant un massage optimal. Idéal pour le traitement des douleurs musculaires et l'amélioration de la circulation sanguine.

Référence : 044088	L'unité	Prix T.T.C. : 17,90€
--------------------	---------	----------------------

PILATE RING



à partir de TTC **14,90€**

Anneau souple avec poignées qui permet le travail complet de différents groupes musculaires.

Référence : 044086	L'unité	Prix T.T.C. : 14,90€
--------------------	---------	----------------------

BALLE ET BALLONS PEAU D'ÉLÉPHANT



Increvables +

à partir de TTC **6,50€**

En mousse polyuréthane rétractable, ils sont recouverts d'une peau en élastomère. Ces ballons "increvables" se déforment et se reforment en quelques secondes. Très souples, résistants et lavables.

Référence : 099337	Ø 7cm. Vert / Bleu	Prix T.T.C. : 6,50€
Référence : 099338	Ø 16cm. Jaune / Rouge	Prix T.T.C. : 14,20€
Référence : 099339	Ø 18cm. Vert / Rouge	Prix T.T.C. : 18,70€
Référence : 099340	Ø 21cm. Bleu / Jaune	Prix T.T.C. : 29,30€

BALLE DE MASSAGE HÉRISSON

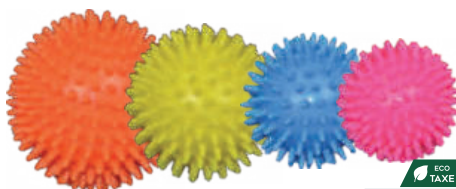

à partir de TTC **1,40€**

Les balles à picots soft sont étudiées pour les massages doux et la stimulation des zones réflexes. Elles favorisent la circulation sanguine.

Référence : 099341	Ø : 6cm	40 gr.	Prix T.T.C. : 1,40€
Référence : 099342	Ø : 7cm	50 gr.	Prix T.T.C. : 1,70€
Référence : 099343	Ø : 8cm	70 gr.	Prix T.T.C. : 2,10€
Référence : 099344	Ø : 9cm	90 gr.	Prix T.T.C. : 2,30€

BALLONS À PAILLE ULTRA-LÉGERS



ROUGE

JAUNE

VERT

BLEU

A partir de 3 ans

à partir de TTC **4,20€**

Ballon souple et très léger PVC, sans phtalate, gonflable à la bouche avec une paille. Disponible en 4 couleurs : Bleu, Jaune, Rouge et Vert.

Référence : 099157	L'unité	Prix T.T.C. : 4,20€
--------------------	---------	---------------------

## DÔME D'ENTRAÎNEMENT

SPORTi

Élastiques amovibles +



Livré avec une pompe +



PRECAUTIONS D'USAGE : Afin que le dôme d'entraînement ref 044078 ne se détache pas de sa base, veillez à :  
 • Ne pas sur-gonfler le dôme au-delà d'une hauteur de 22cm.  
 • Ne pas exposer à une source de chaleur ou à la lumière du soleil trop longtemps.

DIAMÈTRE	POIDS	HAUTEUR	TTC
63 cm	6 kg	22 cm	109,90€

ECO TAXE

Matériel permettant le travail de l'équilibre, permet le renfort des abdominaux, fessiers et muscles du dos, fait travailler votre proprioception. Élastiques amovibles inclus. Poids maxi : 150Kg.

Référence : 044078 L'unité Prix T.T.C : 109,90€

## DISQUE À PICOTS

SPORTi

Dessous antidérapant +



Livré avec une pompe +

DIAMÈTRE	HAUTEUR	TTC
33 cm	7 cm	18,30€

ECO TAXE

Idéal pour la recherche d'équilibre, la proprioception et la stimulation de la plante des pieds. Relaxe et tonifie. Poids maxi : 100Kg.

Référence : 044073 L'unité Prix T.T.C : 18,30€

## PLATEAU D'ÉQUILIBRE BOIS

SPORTi

2023 NOUVEAU



DIAMÈTRE	HAUTEUR	TTC
39,5 cm	8 cm	21,90€

ECO TAXE

Idéal pour développer l'équilibre statique, travailler votre proprioception ou effectuer votre rééducation. Sa structure en bois la rend plus solide et la surface antidérapante est sécurisante. Poids maxi : 110kg.

Référence : 082027 L'unité Prix T.T.C : 21,90€

## PLATEAU D'ÉQUILIBRE

SPORTi



DIAMÈTRE	HAUTEUR	TTC
40 cm	8 cm	18,90€

ECO TAXE

Accessoire indispensable pour la rééducation. La recherche d'équilibre permet un travail efficace des muscles profonds et renforçant ainsi la ceinture abdominale. Son plateau anti-dérapant permet un travail en toute sécurité. Poids maxi : 150Kg.

Référence : 044071 L'unité Prix T.T.C : 18,90€

## TRAMPOLINE 1M

SPORTi



HAUTEUR	DIAMÈTRE	TTC
22,5 cm	1 m	77,90€

ECO TAXE

Trampoline noir destiné au renforcement musculaire et la coordination. 6 pieds métal munis de patins anti-dérapants. Surface de saut : 77cm. Poids maxi : 100kg.

Référence : 031212 L'unité Prix T.T.C : 77,90€

## MOUSSE D'ÉQUILIBRE

SPORTi

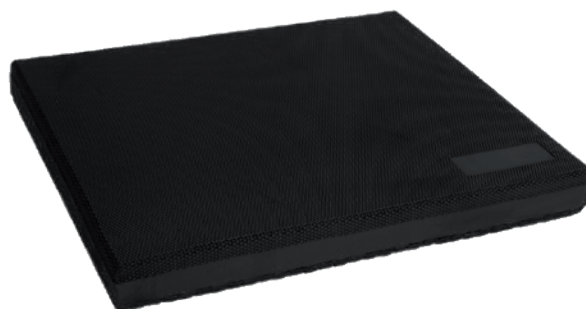

LONGUEUR	LARGEUR	HAUTEUR	TTC
48 cm	39 cm	6 cm	39,90€

ECO TAXE

Idéal pour le renforcement musculaire et l'amélioration de l'équilibre. Il permet le travail de la coordination, de la stabilité et de la proprioception. Coussin en mousse très confortable.

Référence : 044098 L'unité Prix T.T.C : 39,90€

# STEPS ET KIT RÉCUPÉRATION DU SPORTIF

## STEP 68X28CM - 2 HAUTEURS

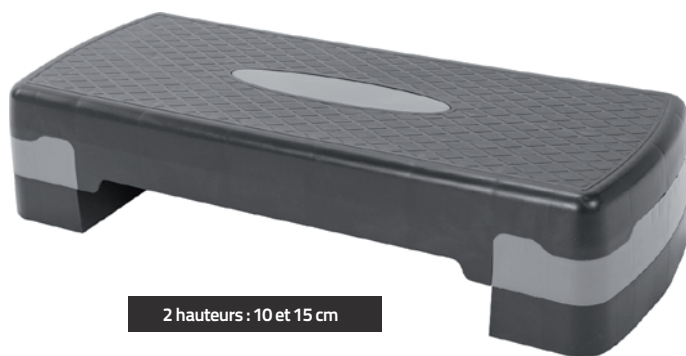

2 hauteurs : 10 et 15 cm

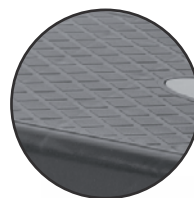

Plateau antidérapant



Livrés avec une paire de rehausses de 5cm

LONGUEUR	LARGEUR	HAUTEUR
68 cm	28 cm	15 cm



TTC 29,90€

Plateau antidérapant pour un travail en toute sécurité. Avec sa paire de rehausses il permet un travail à 10cm ou 15 cm de hauteur. Possibilité de ranger les rehausses sous le step. Poids maxi : 120kg. Dessous antidérapant.

Référence : 044101

Le step + rehausses

Prix T.T.C : 29,90€

## STEP 78X29CM - 3 HAUTEURS



1

3 hauteurs : 10, 15 et 20 cm



2



3

Plateau

I.	29 cm
L.	78 cm



à partir de TTC 28,90€

Son plateau antidérapant permet un travail en toute sécurité. Le fait de pouvoir régler la hauteur du step (10cm, 15cm et 20cm) permet d'ajuster le niveau en fonction de ses capacités et de ses objectifs. Possibilité de ranger les rehausses sous le step. Poids maxi : 120 Kg.

Référence : 044008

1 STEP + Lot de 2 rehausses

Prix T.T.C : 42,90€

Référence : 044084

2 STEP seul

Prix T.T.C : 28,90€

Référence : 044085

3 Lot de 2 rehausses de 5cm (4 pièces)

Prix T.T.C : 21,40€

## • AQUASTEP



LONGUEUR	LARGEUR	HAUTEUR
67 cm	35 cm	19 cm



TTC 99,90€

Step en polypropylène spécialement conçu pour l'aquagym et le fitness en milieu aquatique. Muni de 8 ventouses en silicone, il tient parfaitement sur tous les fonds lisses de piscine. Possibilité de lester le step si les ventouses ne suffisent pas (par exemple si le fond de piscine est fait de petits carreaux de type mosaïque).

Référence : 044100

L'unité

Prix T.T.C : 99,90€

## KIT RÉCUPÉRATION DU SPORTIF



2023 NOUVEAU

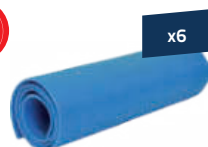

x6



x2



x2



x2



x2

KIT
<del>187,80€</del>
TTC 172,90€

Ce kit se compose de :

- 2 Rouleaux de massage (réf 044117)
- 2 Gymball 75cm (réf 044132)
- 2 Fitness rolls (réf 044088)

- 2 Plateaux d'équilibre (réf 044071)
- 6 Nattes (réf 043018)

Référence : 044135

Le kit

Prix T.T.C : 172,90€



**BARRE DE MUSCULATION + 2 STOP-DISQUES**

Barre de musculation de 1.40m de longueur et de diamètre 28mm, fournie avec 2 stop-disques.

Référence : 062778 6,96 kg. Prix T.T.C : 49,90€



**BARRE D'HALTÈRE + 2 STOP-DISQUES**

Barre d'haltère de 38cm de longueur et de diamètre 28mm, fournie avec 2 stop-disques.

Référence : 062779 2,04 kg. Prix T.T.C : 14,90€



**BARRE HALTÈRE CURL + 2 STOP DISQUES**

Barre de musculation de 1.20 m. de longueur et de 28mm. de diamètre. La barre curl et son design spécifique est spécialement conçue pour l'entraînement des bras en limitant le risque de blessure dû au surmenage gênant des avants bras.

Référence : 062761 5,65 kg. Prix T.T.C : 42,90€



**STOP DISQUE**

Permet de bloquer les poids sur les barres de musculation de diamètre 28mm afin d'éviter tout risque d'accident.

Référence : 062725 La paire Prix T.T.C : 2,20€

**• POIDS DISQUE EN FONTE**



**• POIDS DISQUES COULEURS**



à partir de TTC **24,90€**

Poids en fonte recouvert de caoutchouc, adapté aux barres de musculation de diamètre 28 mm.

Poids en fonte adapté aux barres de musculation de diamètre 28mm.		
Réf : 062758	5 kg.	Prix T.T.C : 24,90€
Réf : 062759	10 kg.	Prix T.T.C : 49,90€
Réf : 062760	20 kg.	Prix T.T.C : 99,90€

Réf : 062729	0.5kg - Bleu	Prix T.T.C : 2,90 €
Réf : 062730	1kg - Gris	Prix T.T.C : 5,80 €
Réf : 062731	2kg - Rouge	Prix T.T.C : 11,40 €
Réf : 062732	5kg - Vert	Prix T.T.C : 28,70 €
Réf : 062733	10kg - Jaune	Prix T.T.C : 55,40 €
Réf : 062734	15kg - Noir	Prix T.T.C : 79,90 €

**BARRES LESTÉES**

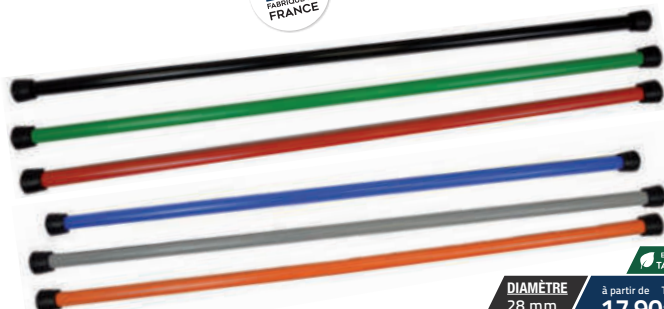

DIAMÈTRE 28 mm à partir de TTC **17,90€**

Longueur adaptée à toutes les morphologies et diamètre facile à tenir pour tout le monde (28mm). Tube en acier recouvert de polyéthylène pour plus de confort. Ne se plie pas. Extrémités recouvertes par un gros bouchon caoutchouc (n'abîme pas les planchers).

Référence : 044079	1 kg.	Orange	Prix T.T.C : 17,90€
Référence : 044079	1,5 kg.	Gris	Prix T.T.C : 18,90€
Référence : 044079	2 kg.	Bleu	Prix T.T.C : 23,50€
Référence : 044079	3 kg.	Rouge	Prix T.T.C : 27,20€
Référence : 044079	4 kg.	Vert	Prix T.T.C : 32,90€
Référence : 044079	5 kg.	Noir	Prix T.T.C : 40,90€

**ROUE ABDOMINALE / AB WHEEL**



TTC **11,90€**

Idéal pour renforcer la ceinture abdominale, les bras et les épaules. Double roues pour plus de stabilité. Revêtement des poignées en mousse pour plus de sécurité et de confort.

Référence : 044009 L'unité Prix T.T.C : 11,90€

**POIGNÉES DE POMPES / PUSH UP**



TTC **13,90€**

Lot de 2 poignées pour le travail des pompes en toute stabilité. Revêtement mousse pour plus de confort. Vendues à la paire.

Référence : 044109 La paire Prix T.T.C : 13,90€

**PINCES DE MUSCULATION / HAND GRIP**



TTC **4,90€**

Pour la musculation de la main et de l'avant bras. Ressort d'excellente qualité et parfaite prise en main de part le confort apporté par ses poignées ergonomiques en mousse. Vendues à la paire. Coloris unique : bleu/noir.

Référence : 044062 La paire Prix T.T.C : 4,90€

PAIRE D'HALTÈRES CIMENT



KIT  
~~36,60€~~  
 à partir de TTC  
**32,40€**

Haltères en ciment enrobé vinyle de différentes couleurs pour un meilleur repérage. Bonnes prises et résistantes.

Référence : 044010	2 x 0,5kg	Bleu-clair	Prix T.T.C : 4,40€
Référence : 044012	2 x 1kg	Vert	Prix T.T.C : 6,60€
Référence : 044013	2 x 1,5kg	Violet	Prix T.T.C : 7,70€
Référence : 044014	2 x 2kg	Gris	Prix T.T.C : 8,90€
Référence : 044015	2 x 3kg	Rouge	Prix T.T.C : 12,90€
Référence : 044016	2 x 4kg	Noir	Prix T.T.C : 17,40€
Référence : 044022	2 x 5kg	Bleu	Prix T.T.C : 22,30€
Référence : 044090	Support pour haltères		Prix T.T.C : 8,20€*
Référence : 044091	Kit 2x1kg, + 2x2kg, + 2x3kg, + support		Prix T.T.C : 32,40€

\* Non soumis à l'écotaxe.

BRACELETS LESTÉS NÉOPRÈNE



2 X 0.5KG

2 X 1KG

2 X 1.5KG

2 X 2KG

+ Revêtement néoprène

à partir de TTC  
**8,50€**

Revêtement néoprène pour plus de confort et de résistance à l'usure. Facilement ajustable aux chevilles et aux poignets avec sa bande velcro pour un meilleur maintien. Vendu à la paire.

Référence : 044049	2 x 0,5 kg.	Bleu	Prix T.T.C : 8,50€
Référence : 044050	2 x 1 kg.	Rouge	Prix T.T.C : 9,70€
Référence : 044051	2 x 1,5 kg.	Gris	Prix T.T.C : 15,90€
Référence : 044052	2 x 2 kg.	Noir	Prix T.T.C : 17,90€

PAIRE D'HALTÈRES VINYLE



à partir de TTC  
**6,10€**

Haltères hexagonaux en métal recouvert de vinyle permettant une bonne prise en main. Elles sont à la fois très résistantes et agréables. Une couleur par poids pour un meilleur repérage. Vendues par paire.

Référence : 044069	2 x 0,5kg	Rouge	Prix T.T.C : 6,10€
Référence : 044063	2 x 1kg	Bleu	Prix T.T.C : 11,70€
Référence : 044064	2 x 1,5kg	Vert	Prix T.T.C : 16,90€
Référence : 044065	2 x 2kg	Rose	Prix T.T.C : 22,90€
Référence : 044066	2 x 3kg	Gris	Prix T.T.C : 33,90€
Référence : 044067	2 x 4kg	Jaune	Prix T.T.C : 45,90€
Référence : 044068	2 x 5kg	Noir	Prix T.T.C : 56,90€

KIT RENFORCEMENT MUSCULAIRE



2023 NOUVEAU



KIT  
~~397,40€~~  
 à partir de TTC  
**357,90€**

Ce kit se compose de :

- 5 Nattes (réf 043018)
- 2 Médecines ball 3kg (réf 021023)
- 2 Médecines ball 4kg (réf 021024)
- 2 Médecines ball 5kg (réf 021025)
- 1 Lot de 4 flat bands (réf 044030)
- 1 Lot de 3 mini bandes (réf 044023)
- 2 Steps 68x28cm/2 hauteurs (réf 044101)
- 2 Disques à picot (réf 044073)
- 5 cordes à sauter fluo 2,75m (réf 044063b)

Référence : 044134	Le kit	Prix T.T.C : 357,90€
--------------------	--------	----------------------

CORDE ONDULATOIRE 10M



**POIDS**  
3,75 kg

**DIAMÈTRE**  
2,6 cm

**POIDS**  
8 kg

**DIAMÈTRE**  
3,8 cm

à partir de TTC  
**48,90€**

La corde ondulatoire est idéale pour un entraînement cardio/musculaire de haute intensité. Peut être utilisée en intérieur comme en extérieur. Ruban de protection aux extrémités. Corde en nylon. Il est fortement conseillé de mettre un ruban protecteur au point de contact avec le support afin de réduire l'abrasion.

Référence : 044111	La corde 10m - Ø : 2,6 cm	Prix T.T.C : 48,90€
Référence : 044108	La corde 10m - Ø : 3,8 cm	Prix T.T.C : 79,90€
Référence : 044112	Le crochet de fixation	Prix T.T.C : 17,90€

SET DE 3 PLATEFORMES DE PLIOMÉTRIE



Rangement facile

à partir de TTC  
**229,90€**

Idéal pour un entraînement pliométrique et cross training permettant d'augmenter la puissance explosive des muscles. 3 hauteurs de saut différentes : 30cm, 45cm et 60cm. Revêtement antidérapant sur le dessus et patins en caoutchouc sous chaque plateforme pour plus de sécurité. Set encastrable pour un rangement pratique. Poids maximum : 100kg.

Référence : 044129	Le lot de 3	Prix T.T.C : 229,90€
--------------------	-------------	----------------------

BARRES PARALLÈLES



Tube  
Ø 38 mm

HAUTEUR  
73 cm

TTC  
**77,90€**

Barres parallèles permettant de travailler l'ensemble des muscles en statique ou en dynamique. L'intensité de l'entraînement peut varier grâce au poids corporel. Simple à utiliser et multifonctionnelles. Structure rigide avec 8 embouts pour plus d'adhérence au sol et de sécurité. Vendues à la paire.

Référence : 044125	La paire	Prix T.T.C : 77,90€
--------------------	----------	---------------------

SUSPENSION TRAINER AJUSTABLE



Idéal pour travailler tous les muscles aussi bien le haut que le bas du corps ainsi que toute la gaine abdominale. Longueur ajustable. Livré avec sac.

Référence : 044104	Le Suspension Trainer <b>A</b>	Prix T.T.C : 49,90€
Référence : 044113	La fixation Suspension Trainer <b>B</b>	Prix T.T.C : 15,50€

• BOX JUMP BULLE D'AIR®

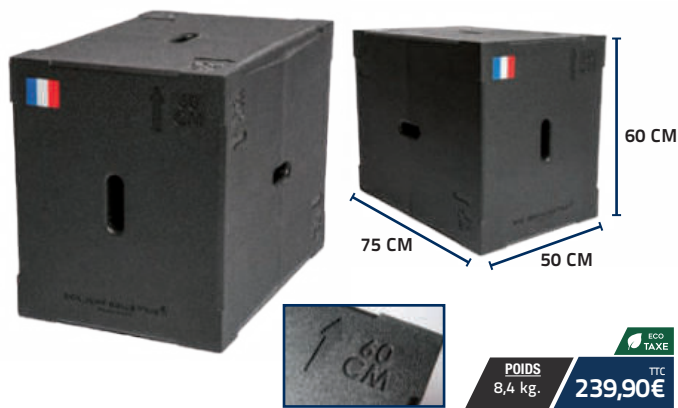

POIDS  
8,4 kg

TTC  
**239,90€**

Box en plastique PP Expansé. Avec sa matière moins «dure» et ses angles arrondis, elle diminue les risques de blessures. Revêtement antidérapant qui offre plus de confort et de sûreté lors de vos «high jump» sur tous les sols. Légère et silencieuse, sa matière absorbe également les décibels.

Référence : 044133	L'unité	Prix T.T.C : 239,90€
--------------------	---------	----------------------

• CROSSFIT BOX



TTC  
**199,90€**

Box en bois pour un entraînement pliométrique et cross training permettant d'augmenter la puissance explosive des muscles. 3 hauteurs de saut différentes (50cm, 60cm et 75cm). Contreforts intérieurs renforçant la box pour une grande solidité. Poids max utilisateur : 150 kg. Livré à plat et à monter soi-même (visserie incluse).

Référence : 044032	L'unité	Prix T.T.C : 199,90€
--------------------	---------	----------------------



KETTLEBELL



à partir de TTC  
**23,90€**

Kettlebell vinyle.

Référence : 044119	4kg.	Rose	Prix T.T.C : 23,90€
Référence : 044120	8kg.	Jaune	Prix T.T.C : 47,90€
Référence : 044121	10kg.	Gris	Prix T.T.C : 59,90€
Référence : 044122	12kg.	Bleu	Prix T.T.C : 72,90€
Référence : 044123	16kg.	Rouge	Prix T.T.C : 94,90€
Référence : 044124	20kg.	Noir	Prix T.T.C : 114,90€

KETTLEBELL AJUSTABLE



à partir de TTC  
**164,90€**

Propose un travail de renforcement musculaire avec 7 poids différents variant de 4 à 18 kilos.

Référence : 062776	L'unité	Prix T.T.C : 164,90€
--------------------	---------	----------------------

WALL BALL / BALLON DE MUSCULATION LESTÉ



DIAMÈTRE 35 cm à partir de TTC  
**56,90€**

Adapté à la pratique du Cross Training et du Crossfit. Revêtement vinyle noir. Poids identifiable pour aider au repérage lors des entraînements. Absorbe les chocs, ne rebondit pas.

Référence : 044017	4 Kg	Prix T.T.C : 56,90€
Référence : 044018	6 Kg	Prix T.T.C : 62,90€
Référence : 044019	8 Kg	Prix T.T.C : 69,90€
Référence : 044020	9 Kg	Prix T.T.C : 72,90€
Référence : 044021	10 Kg	Prix T.T.C : 75,90€

SAND BAG / SAC DE MUSCULATION LESTÉ



à partir de TTC  
**57,90€**

Sac en revêtement vinyle noir avec 3 sangles renforcées de préhension et de maintien. Poids identifiable sur chaque côté du sac. Pour la préparation physique, la pratique du Cross Training et du Crossfit.

Référence : 044044	5 Kg	Prix T.T.C : 57,90€
Référence : 044045	10 Kg	Prix T.T.C : 67,90€
Référence : 044046	15 Kg	Prix T.T.C : 69,90€
Référence : 044047	20 Kg	Prix T.T.C : 82,90€
Référence : 044048	25 Kg	Prix T.T.C : 89,90€

HARNAIS DE RÉSISTANCE

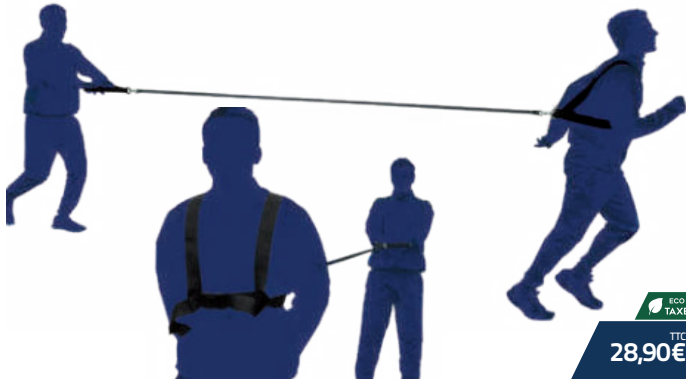

à partir de TTC  
**28,90€**

Ce harnais est idéal pour travailler le renforcement musculaire. Très utilisé dans les sports nécessitant des démarrages explosifs et des sprints de courtes distances. Comprend une poignée mousse très ergonomique pour la personne qui exerce la force contraire à celle du mouvement du sportif, une sangle de 3.20m et un harnais très confortable avec un maintien au niveau des épaules pour éviter tout risque de blessure.

Référence : 062735	L'unité	Prix T.T.C : 28,90€
--------------------	---------	---------------------

VESTES LESTÉES



à partir de TTC  
**57,90€**

Permet un travail efficace de renforcement musculaire en faisant supporter au sportif une surcharge. Ceinture ajustable par velcro (veste 10Kg) ou par clips (veste 5Kg).

Référence : 062767	Veste 5 kg (l. 36cm. H. 36cm.)	Prix T.T.C : 57,90€
Référence : 062736	Veste 10 kg (l. 44cm. H.55cm.)	Prix T.T.C : 64,90€

MÉDECINE BALL GONFLABLE



Faible rebond +

eco TAXE  
à partir de TTC  
**21,20€**

Médecine Ball gonflable, excellente prise en main grâce à son revêtement caoutchouc granuleux. Vous permettra de réaliser tous vos exercices de musculation et d'entraînement en toute sécurité.

Référence : 021021	1 kg. / jaune	Ø 18cm.	Prix T.T.C : 21,20€
Référence : 021022	2 kg. / vert	Ø 19cm.	Prix T.T.C : 25,60€
Référence : 021023	3 kg. / rouge	Ø 22,6cm.	Prix T.T.C : 32,50€
Référence : 021024	4 kg. / bleu	Ø 22,6cm.	Prix T.T.C : 38,80€
Référence : 021025	5 kg. / orange	Ø 23cm.	Prix T.T.C : 45,80€

MÉDECINE BALL SOUPLE GONFLABLE



eco TAXE  
à partir de TTC  
**14,90€**

Médecine ball souple et gonflable, idéal pour vos exercices de musculation et d'entraînement. Matière souple et agréable pour une meilleure prise en main.

Référence : 044025	1kg. - jaune	Ø 23cm.	Prix T.T.C : 14,90€
Référence : 044026	2kg. - vert	Ø 23cm.	Prix T.T.C : 15,90€
Référence : 044027	3kg. - bleu	Ø 23cm.	Prix T.T.C : 18,90€
Référence : 044028	4kg. - rouge	Ø 23cm.	Prix T.T.C : 21,80€
Référence : 044029	5kg. - violet	Ø 23cm.	Prix T.T.C : 24,20€

MÉDECINE BALL AVEC DOUBLES POIGNÉES



eco TAXE  
à partir de TTC  
**28,90€**

Médecine ball PVC avec 2 poignées permettant de varier la prise en main et donc les exercices. Touché soft et agréable.

Référence : 021017	4kg. - jaune	Ø 25cm.	Prix T.T.C : 28,90€
Référence : 021018	6kg. - vert	Ø 25cm.	Prix T.T.C : 32,90€
Référence : 021019	8kg. - rouge	Ø 25cm.	Prix T.T.C : 40,90€
Référence : 021020	10kg. - bleu	Ø 25cm.	Prix T.T.C : 47,90€

MÉDECINE BALL GEL SEA

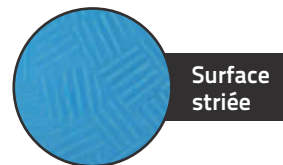

Surface striée

eco TAXE  
à partir de TTC  
**17,90€**

Très souple, prise en main exceptionnelle. Très polyvalente, gonflable.

Référence : 021050	1 kg. / Jaune	Ø 15cm.	Prix T.T.C : 17,90€
Référence : 021051	2 kg. / Vert	Ø 17cm.	Prix T.T.C : 23,90€
Référence : 021052	3 kg. / Rouge	Ø 19cm.	Prix T.T.C : 29,90€
Référence : 021053	4 kg. / Bleu	Ø 21cm.	Prix T.T.C : 38,90€
Référence : 021054	5 kg. / Noir	Ø 23cm.	Prix T.T.C : 46,90€

BANDES ÉLASTIQUES FITNESS



Poignée centrale 30 cm +

Livré avec poster d'exercices +



à partir de TTC **11,30€**

Bandes élastiques de force tissées disponibles en 7kg, 10kg, 15kg, 20kg et 30kg. Munie de 6 poignées de 12 cm numérotées et d'une poignée centrale de 30 cm pour un meilleur passage des pieds et des mains, l'élastique mesurant plus d'un mètre, celui-ci vous permet de travailler avec une amplitude allant des pieds jusqu'au dessus des bras. Livré avec son poster Mode d'Emploi proposant + de 40 exercices.

Référence : 044080C	7 kg.	orange-noir	Prix T.T.C : 11,30€
Référence : 044080	10 kg.	turquoise-anthracite	Prix T.T.C : 13,10€
Référence : 044080A	15 kg.	gris-turquoise	Prix T.T.C : 13,10€
Référence : 044080B	20 kg.	anthracite-turquoise	Prix T.T.C : 16,50€
Référence : 044080D	30 kg.	noir-blanc	Prix T.T.C : 17,50€

POWER BAND / BANDES ÉLASTIQUES DE RÉSISTANCE



à partir de TTC **8,90€**

Bande de résistance en boucle fermée. Matière en latex permettant son élasticité, utilisée pour différents exercices de renforcement musculaire.

Référence : 044058	Force faible	Larg. 1,3 cm	Bleu foncé	Prix T.T.C : 8,90€
Référence : 044059	Force moyenne	Larg. 1,9 cm	Grise	Prix T.T.C : 11,90€
Référence : 044060	Force forte	Larg. 2,2 cm	Noir	Prix T.T.C : 12,90€
Référence : 044061	Force extra-forte	Larg. 2,9 cm	Rouge	Prix T.T.C : 18,90€

FLAT BANDS / LOT DE 4 BANDES LATEX



à partir de TTC **9,90€**

Set de 4 bandes de tension différentes livrées dans leur sac de transport et utilisées aussi bien en renforcement musculaire, Pilates, rééducation ou à l'échauffement. Leur longueur de 50cm (25cm à plat) et leur largeur de 5cm, leur procurent un confort maximal, notamment au niveau des cuisses et des chevilles. Coloris jaune, rouge, bleu et vert

Référence : 044030	Le set	Prix T.T.C : 9,90€
--------------------	--------	--------------------

BANDES LATEX



à partir de TTC **3,90€**

Bande latex large de 15cm. D'une très grande élasticité, la surface évite de coller. Conseillée en musculation et en rééducation. 3 résistances disponibles selon le degré de difficulté.

Référence : 044004	faible / turquoise	Prix T.T.C : 3,90€
Référence : 044005	moyenne / gris	Prix T.T.C : 4,90€
Référence : 044006	forte / noir	Prix T.T.C : 5,90€

GYM TUBE



à partir de TTC **7,50€**

Gym tube en latex. Idéal pour le travail de renforcement musculaire. Existe en 3 forces : light, medium et strong.

Référence : 044001	Light / Jaune	Prix T.T.C : 7,50€
Référence : 044002	Medium / Bleu	Prix T.T.C : 8,20€
Référence : 044003	Strong / Rouge	Prix T.T.C : 9,00€

LOT DE 3 MINI BANDES



à partir de TTC **11,90€**

Permet de réaliser tous les exercices d'échauffement et de renforcement musculaire. Les 3 forces (light/medium/strong) vous aideront à adapter l'exercice en fonction de vos capacités. Élastiques tissées très confortables pouvant être utilisées partout et lavable en machine.

Référence : 044023	Le lot de 3	Prix T.T.C : 11,90€
--------------------	-------------	---------------------

## CORDES À SAUTER

### CORDE À SAUTER FITNESS

SPORTi



+ Longueur ajustable

POIDS 100 g LONGUEUR 2,80 m TTC 6,40€

ECO TAXE

Etudiée pour un entraînement régulier, ses poignées moulées avec roulements en acier offrent une adhérence parfaite et un bon mouvement, garantissant ainsi une oscillation constante. Longueur ajustable. Coloris des poignées : noir.

Référence : 044040B

L'unité

Prix T.T.C : 6,40€

### CORDE À SAUTER POIGNÉES BOIS

SPORTi



LONGUEUR 2,80 m TTC 5,90€

ECO TAXE

Corde nylon pour un usage initiation. Très robuste grâce aux poignées bois.

Référence : 044035

L'unité

Prix T.T.C : 5,90€

### CORDE À SAUTER VITESSE

SPORTi



+ Longueur ajustable

LONGUEUR 3 m TTC 16,90€

ECO TAXE

Corde à sauter avec poignées en aluminium antidérapantes pour une meilleure prise en main. Câble en acier gainé protégé par un revêtement en PVC pour un maximum de vitesse. Système de roulement à bille à l'intérieur des poignées. Idéal pour les entraînements de cross training. Longueur ajustable. Coloris : Noire.

Référence : 044039

L'unité

Prix T.T.C : 16,90€

### CORDE À SAUTER LESTÉE FITNESS LESTÉE

SPORTi



+ Longueur ajustable

LONGUEUR 2,75 m TTC 12,90€

ECO TAXE

Corde à sauter avec poignées ergonomiques en mousse. Poids ajustable grâce à 2 lests de 230gr chacun. Longueur ajustable (longueur max 2,75m).

Référence : 044099

L'unité

Prix T.T.C : 12,90€

### CORDE À SAUTER FLUO 2,75M

SPORTi



+ Longueur ajustable

Livré dans un boîtier plastique

TTC 3,10€

ECO TAXE

Fluo unicolore plastique. Disponible en 4 coloris : jaune, bleu, vert et rouge.

Référence : 044036B

2,75m.

Prix T.T.C : 3,10€

### CORDE À SAUTER FLUO 2,20M

SPORTi



+ Longueur ajustable

Livré dans un sachet plastique

TTC 2,90€

ECO TAXE

Fluo unicolore plastique. Disponible en 4 coloris : jaune, bleu, vert et rouge.

Référence : 044089

2,20m.

Prix T.T.C : 2,90€

### CORDE DE GYMNASTIQUE

SPORTi



DIAMÈTRE 10 mm à partir de TTC 3,50€

ECO TAXE

Corde tressée en polypropylène brillant. Conforme aux normes FIG. Bleu / Vert / Jaune / Rouge / Orange

Référence : 044092

3m

Prix T.T.C : 3,50€

Référence : 044092

5m

Prix T.T.C : 6,30€

Référence : 044092

10m

Prix T.T.C : 11,70€

### LOT DE 4 CORDES INITIATION

SPORTi



DIAMÈTRE 8 mm à partir de TTC 10,40€

ECO TAXE

Lot de 4 cordes d'initiation, corde tressée en nylon pour les premiers sauts. Bleu / Vert / Jaune / Rouge

Référence : 044056

2,5m.

Prix T.T.C : 10,40€

Référence : 044095

3m.

Prix T.T.C : 11,50€



• CORDES



Plus grande résistance à l'abrasion grâce à son procédé d'encollage artisanal.

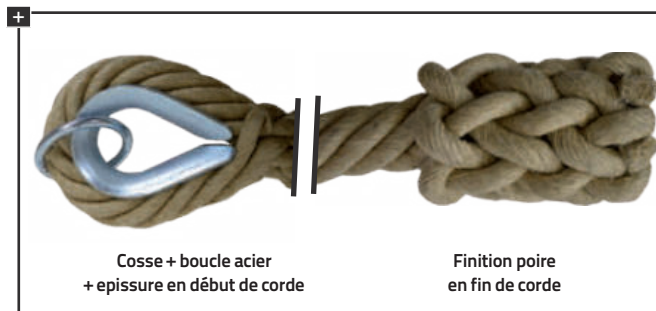

Septain (6 torons + 1 âme) :  
 - Meilleure prise en main  
 - Meilleur rendu esthétique



Longueur à la demande

Corde lisse en chanvre naturel



Référence	Désignation	Diamètre	Prix TTC du 1er mètre (avec anneau + cosse)	Prix TTC au mètre linéaire supplémentaire
Référence : 060159	Corde lisse chanvre	30 mm	54,10€	19,20€
Référence : 060161	Corde lisse chanvre	35 mm	73,30€	25,00€
Référence : 060162	Corde lisse chanvre	40 mm	80,70€	32,20€

Corde à noeuds en chanvre naturel



Référence	Désignation	Diamètre	Prix TTC du 1er mètre (avec anneau + cosse)	Prix TTC au mètre linéaire supplémentaire
Référence : 060164	Corde à noeuds en chanvre	22 mm	51,10€	14,95€

GANTS DE BOXE

SPORTI



ECO TAXE  
TTC  
24,50€

Gants d'entraînement et d'initiation. Matière extérieure en polyuréthane souple et résistant. Fermeture du gant par bande velcro et élastique de maintien. Pouce attaché anti-retournement. Rembourrage mousse. Vendus à la paire. Coloris : Bleu ou Rouge. Tailles disponibles : 6oz, 8oz, 10oz, 12oz. Non soumis à la norme EPI.

Référence : 059547 La paire Prix T.T.C. : 24,50€

PROTÈGE-DENTS SIMPLE



2023 NOUVEAU

ECO TAXE  
TTC  
4,50€

Spécialement conçu pour les sports de contact. Pour une utilisation directe sur les dents de la mâchoire supérieure. Matière en caoutchouc dense. Coloris transparent. Tailles disponibles : Junior ou Senior. Livré avec boîte en plastique. Soumis à la norme EPI.

Référence : Junior ou Senior Prix T.T.C. : 4,50€

PROTÈGE-DENTS DOUBLE



2023 NOUVEAU

ECO TAXE  
TTC  
4,90€

Spécialement conçu pour les sports de contact. Pour une utilisation directe sur les dents de la mâchoire supérieure et inférieure. Matière en caoutchouc dense. Coloris transparent. Livré avec boîte en plastique. Soumis à la norme EPI.

Référence : Taille unique Prix T.T.C. : 4,90€

CASQUE MULTIBOXE JUNIOR



2023 NOUVEAU

ECO TAXE  
TTC  
36,90€

Matière en mousse et PVC. Réglable grâce au système de serrage par velcro. Très confortable. Taille Junior. Coloris : Bleu ou Rouge. Soumis à la norme EPI.

Référence : 059551 L'unité Prix T.T.C. : 36,90€

CASQUE DE PROTECTION SÉNIOR



DANS LA LIMITE DES STOCKS

ECO TAXE  
TTC  
19,90€

Matière extérieure en polyuréthane souple et résistant. Réglable grâce au système de serrage par velcro. Très confortable. Taille Senior. Coloris : Bleu ou Rouge. Soumis à la norme EPI.

Référence : 059550 Sénior Prix T.T.C. : 19,90€

PATTES D'OURS

SPORTI



ECO TAXE  
TTC  
29,90€

Matière extérieure en polyuréthane souple et résistant. Système de serrage par velcro. Maintien par gant cousu. Vendues à la paire. Coloris : Noir. Soumis à la norme EPI.

Référence : 059548 L'unité Prix T.T.C. : 29,90€

PAO

2023 NOUVEAU



**ATTENTION**  
Le PAO doit être utilisé la main en saisie de face à l'adversaire. Une mauvaise utilisation entraîne la rupture prématurée de la poignée.

ECO TAXE  
TTC  
36,90€

Revêtement vinyle, mousse haute densité. Protection de la main au niveau de la poignée. Le bras est maintenu par un large élastique. Soumis à la norme EPI.

Référence : 059518 L'unité Prix T.T.C. : 36,90€

• CEINTURE DE KARATÉ



Rouleau de 50m +



COLORIS CEINTURES KARATÉ

A		Blanc / 1 Trait rouge
B		Blanc / Jaune
C		Jaune / 1 Trait Rouge
D		Jaune / Orange
E		Orange / 1 Trait Rouge
F		Orange / Vert
G		Vert / 1 Trait Rouge
H		Vert / Bleu
I		Bleu / 1 Trait Rouge
J		Marron / Bleu
K		Marron / 1 Trait Rouge
L		Noir / 1 Trait Rouge

TTC 36,50€

Sangle pour karaté 100% coton en rouleau de 50m.

Référence : 052001K

Prix T.T.C : 36,50€

• CEINTURE DE JUDO



Rouleau de 50m +



COLORIS CEINTURES JUDO

A		Blanc	I		Vert
B		Blanc / 1 Trait Jaune	J		Vert / Bleu
C		Blanc / 2 Traits Jaune	K		Bleu
D		Blanc / Jaune	L		Rouge
E		Jaune	M		Marron
F		Jaune / Orange	N		Noir
G		Orange			
H		Orange / Vert			

TTC 36,50€

Sangle pour judo 100% coton en rouleau de 50m.

Référence : 052001J

Prix T.T.C : 36,50€

• KARATÉ KIMONO ENFANT ÉVOLUTIF



TTC 31,00€

Le kimono qui grandit avec votre enfant. Ourlet détachable pour allonger la longueur de veste et de pantalon. Toile 100% coton lisse, 180g/m<sup>2</sup> environ. Fourni sans ceinture.

Référence : 051012	Taille 90/100	Prix T.T.C : 31,00€
Référence : 051012	Taille 100/110	Prix T.T.C : 31,00€
Référence : 051012	Taille 110/120	Prix T.T.C : 31,00€
Référence : 051012	Taille 120/130	Prix T.T.C : 31,00€
Référence : 051012	Taille 130/140	Prix T.T.C : 31,00€
Référence : 051012	Taille 140/150	Prix T.T.C : 31,00€
Référence : 051012	Taille 150/160	Prix T.T.C : 31,00€

• JUDO KIMONO ENFANT ÉVOLUTIF



TTC 31,00€



Le Kimono qui grandit avec votre enfant. Ourlet détachable pour allonger la longueur de veste et de pantalon. Toile New micro grain de riz 100% coton, 250g/m<sup>2</sup> environ. Bandes tissées dégradées. Fourni sans ceinture.

Référence : 051013	Taille 90/100	Prix T.T.C : 31,00€
Référence : 051013	Taille 100/110	Prix T.T.C : 31,00€
Référence : 051013	Taille 110/120	Prix T.T.C : 31,00€
Référence : 051013	Taille 120/130	Prix T.T.C : 31,00€
Référence : 051013	Taille 130/140	Prix T.T.C : 31,00€
Référence : 051013	Taille 140/150	Prix T.T.C : 31,00€
Référence : 051013	Taille 150/160	Prix T.T.C : 31,00€

TATAMIS

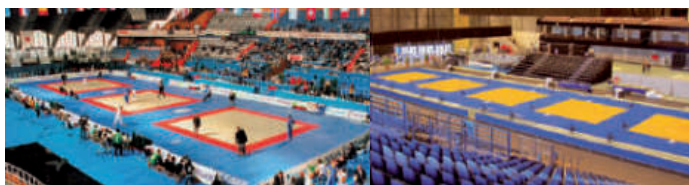

Tous nos modèles de Tatamis sont disponibles en différentes dimensions, épaisseurs, couleurs, matières et en versions antidérapantes ou non. Pour toutes demandes, merci de préciser : les dimensions, l'épaisseur, la matière, les couleurs, version antidérapant ou non.

▪ Dimensions :	▪ Épaisseurs :	▪ Couleurs et matières :
2000x1000mm.	30mm.	Vinyle (Gris, Jaune, Noir, Vert pomme, Bleu, Rouge)
1500x1000mm.	40mm.	Coton (Vert, Rouge, Bleu, Kaki, Orange)
1000x1000mm.	50mm.	MMA (Bleu, Gris, Rouge, Noir).
	60mm.	

TAPIS PUZZLE

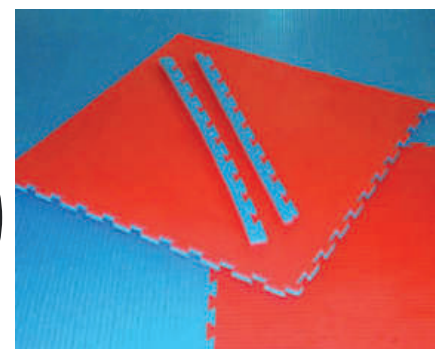
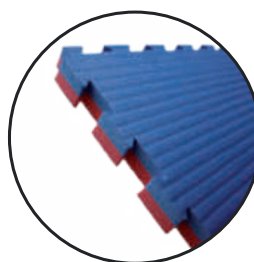

Matière : Mousse de polyéthylène de type EVA à cellules fermées. Finition mousse : Grainage Type Grain de riz sur les recto et verso. Dimensions plaques de 100x100cm. Accessoires : 4 bordures de finition livrées avec chaque plaque. Coloris : Réversible Bleu/Rouge. Existe en 2 épaisseurs : 22mm. et 40mm.

PAIRE DE MASSUES

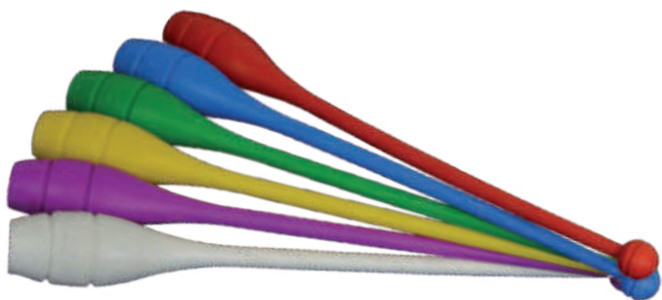

à partir de TTC  
**6,90€**

Paire de massues, matière plastique. Destiné à l'entraînement. Conforme aux normes FIG. Disponible en blanc, bleu, jaune, rouge, vert et violet.

Référence : 033120	Initiation	90 gr. / L. 34 cm.	Prix T.T.C : 6,90€
Référence : 033121	Entraînement	110 gr. / L. 41cm.	Prix T.T.C : 7,90€
Référence : 033122	Compétition	160 gr. / L. 45 cm.	Prix T.T.C : 8,90€

LOT DE 5 BALLONS MANIPULATION



POIDS 100 g DIAMÈTRE 18 cm TTC **38,90€**

Ballons d'éveil gonflables en plastique brillant souple et léger, pour lancer et faire rouler à une ou deux mains. Coloris assortis.

Référence : 033139	Lot de 5	Prix T.T.C : 38,90€
--------------------	----------	---------------------

BALLON D'ENTRAÎNEMENT



POIDS 280 g DIAMÈTRE 16 cm TTC **8,90€**

Ballon en plastique brillant avec valve en caoutchouc, finition brillante. Disponible en 4 coloris.

Référence : 033137	L'unité	Prix T.T.C : 8,90€
--------------------	---------	--------------------

BALLON DE COMPÉTITION

Normes FIG +



POIDS 400 g DIAMÈTRE 19 cm TTC **11,90€**

Ballon en plastique brillant avec valve en caoutchouc, finition brillante. Conformes aux normes FIG. Disponible en 4 coloris.

Référence : 033138	L'unité	Prix T.T.C : 11,90€
--------------------	---------	---------------------

RUBAN D'ÉVEIL



LONGUEUR 1,60 m TTC **8,90€**

Existe en 6 coloris : vert, jaune, bleu, orange, violet et rouge.

Référence : 033117	1,6m.	Prix T.T.C : 8,90€
--------------------	-------	--------------------

RUBAN D'ENTRAÎNEMENT

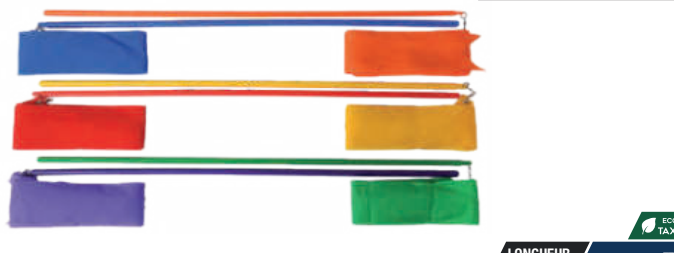

LONGUEUR 4 m TTC **11,90€**

Existe en 6 coloris : vert, jaune, bleu, orange, violet et rouge.

Référence : 033140	4m.	Prix T.T.C : 11,90€
--------------------	-----	---------------------

BÂTON DE BOIS



DIAMÈTRE 23 mm à partir de TTC **3,90€**

Bâton en bois tourné poli, utilisé pour les échauffements en salle. Disponible en 4 longueurs.

Référence : 033115	L. 80 cm.	L'unité	Prix T.T.C : 3,90€
Référence : 033115	L. 100 cm.	L'unité	Prix T.T.C : 4,20€
Référence : 033115	L. 120 cm.	L'unité	Prix T.T.C : 4,70€
Référence : 033115	L. 140 cm.	L'unité	Prix T.T.C : 5,00€



# Sports d'eau

Textile Swind	128
Bonnets de bain, pince nez et bouchons d'oreilles	129
Palmes et lunettes	130
Matériels d'entraînement natation	131
Water-polo et bouée grand large	132

BOXER GARÇON



TTC  
12,90€

Composition : 80% polyamide, 20% élasthanne.  
Coloris Noir/Orange  
Tailles disponibles : 4/6 - 6/8 - 8/10 - 10/12 - 12/14ans).

Référence : 041074

Prix T.T.C : 12,90€

MAILLOT GARÇON



TTC  
10,50€

Composition : 80% polyamide, 20% élasthanne  
Coloris Noir/Orange  
Tailles disponibles : 4/6 - 6/8 - 8/10 - 10/12 - 12/14ans).

Référence : 041075

Prix T.T.C : 10,50€

MAILLOT FILLE



TTC  
20,70€

Composition : 80% polyamide, 20% élasthanne.  
Coloris disponibles : Noir/Rose (4/6 - 6/8 - 8/10 - 10/12 - 12/14ans).

Référence : 041073

Prix T.T.C : 20,70€

MAILLOT AQUAGYM FEMME



TTC  
24,60€

Composition : 80% polyamide, 20% élasthanne.  
Tailles disponibles : 36/38 - 38/40 - 40/42 - 42/44 - 44/46  
Coloris disponible : Noir/Rose.

Référence : 041071

Prix T.T.C : 24,60€

BOXER HOMME



TTC  
19,50€

Composition : 80% polyamide, 20% élasthanne  
Tailles disponibles : S - M - L - XL - XXL  
Coloris disponible : Noir/Orange.

Référence : 041077

Prix T.T.C : 19,50€

MAILLOT HOMME



TTC  
14,50€

Composition : 80% polyamide, 20% élasthanne  
Coloris disponibles :  
Noir/Orange (M - L - XL).

Référence : 041076

Prix T.T.C : 14,50€

BONNET POLYESTER ENFANT

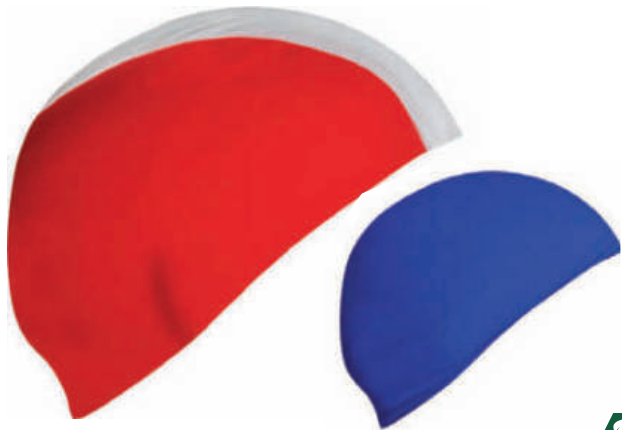

eco TAXE  
TTC  
2,10€

100% polyester double épaisseur. Elastique renforcé pour un meilleur maintien. Coloris disponibles : Bleu roy - Rouge rayé blanc.

Référence : 041091 L'unité Prix T.T.C : 2,10€

BONNET SILICONE 33G



eco TAXE  
TTC  
3,40€

Silicone 33g. Coloris disponibles : Bleu - Blanc - Noir - Rouge.

Référence : 041090 L'unité Prix T.T.C : 3,40€

BONNET POLYESTER



eco TAXE  
TTC  
2,70€

Polyester, élastique renforcé pour un meilleur maintien. Coloris disponibles : Bleu roy/Blanc - Bleu nuit - Noir rayé bleu.

Référence : 041088 L'unité Prix T.T.C : 2,70€

BONNET SILICONE 51G



eco TAXE  
TTC  
4,10€

Silicone 51g. Coloris disponibles : Bleu - Noir.

Référence : 041089 L'unité Prix T.T.C : 4,10€

BRASSARDS



eco TAXE  
TTC  
9,40€

Brassards avec valve anti rejet d'air.

Référence : 041093 Prix T.T.C : 9,40€

BOUCHONS D'OREILLES



Boite de rangement +

eco TAXE  
TTC  
3,60€

Bouchons d'oreilles en silicone avec boîte de rangement.

Référence : 041101 Prix T.T.C : 3,60€

PINCE NEZ



Boite de rangement +

eco TAXE  
TTC  
3,60€

Couleur chair. Boîte de rangement.

Référence : 041097 Prix T.T.C : 3,60€

LUNETTES STANDARD ADULTE



ECO TAXE  
TTC  
10,90€

Avec réglage facile. Joints de confort en silicone, élastique en silicone, pont de nez réglable. Coloris disponibles : Transparent.

Référence : 041082 L'unité Prix T.T.C. : 10,90€

LUNETTES STANDARD ENFANT



ECO TAXE  
TTC  
9,50€

Contour des yeux et élastique en silicone. Séparation de nez réglable. Coloris disponibles : Bleu.

Référence : 041086 L'unité Prix T.T.C. : 9,50€

LUNETTES ENTRAÎNEMENT



ECO TAXE  
TTC  
11,90€

Contour des yeux et élastique silicone. Traitement antibuée, lunettes monobloc. Coloris assortis (Noir ou Gris).

Référence : 041081 L'unité Prix T.T.C. : 11,90€

LUNETTES ENTRAÎNEMENT ENFANT



ECO TAXE  
TTC  
10,90€

Contour des yeux et élastique silicone. Traitement antibuée lunettes monobloc. Coloris disponibles : Orange / Noir - Vert / Bleu.

Référence : 041084 L'unité Prix T.T.C. : 10,90€

PAIRE D'HALTÈRES VINYLE

SPORTI



ECO TAXE  
à partir de TTC  
6,10€

Référence : 044069	2 x 0,5kg	Rouge	Prix T.T.C. : 6,10€
Référence : 044063	2 x 1kg	Bleu	Prix T.T.C. : 11,70€
Référence : 044064	2 x 1,5kg	Vert	Prix T.T.C. : 16,90€
Référence : 044065	2 x 2kg	Rose	Prix T.T.C. : 22,90€
Référence : 044066	2 x 3kg	Gris	Prix T.T.C. : 33,90€
Référence : 044067	2 x 4kg	Jaune	Prix T.T.C. : 45,90€
Référence : 044068	2 x 5kg	Noir	Prix T.T.C. : 56,90€

SET DE 4 CERCEAUX LESTÉS

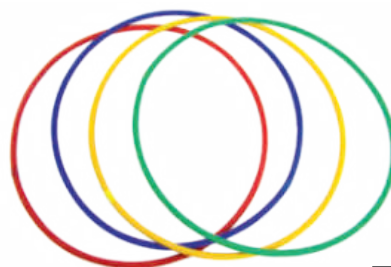

ECO TAXE  
DIAMÈTRE  
72 cm  
TTC  
49,90€

Set de 4 cerceaux lestés. de 4 couleurs différentes. Les cerceaux tiennent verticalement debout dans le fond de la piscine.

Référence : 041035 Le set Prix T.T.C. : 49,90€

SET DE 6 DISQUES LESTÉS

SPORTI



ECO TAXE  
TTC  
8,10€

Set de 6 disques perforés et numérotés. De différentes couleurs, ils incluent un poids d'un côté afin de s'immerger rapidement.

Référence : 041032 Le set Prix T.T.C. : 8,10€

SET DE 5 ANNEAUX LESTÉS

SPORTI



ECO TAXE  
TTC  
9,90€

Set de 5 anneaux lestés de plongée souple. Numérotés et de couleurs variées, ils incluent un poids d'un côté afin de s'immerger rapidement.

Référence : 041034 Le set Prix T.T.C. : 9,90€

SET DE 5 BÂTONS LESTÉS

SPORTI



ECO TAXE  
TTC  
9,50€

Set de 5 bâtons lestés, de couleurs différentes et numérotés. En matière PVC.

Référence : 041033 Le set Prix T.T.C. : 9,50€

PAIRES DE PALETTES D'ENTRAÎNEMENT



ECO TAXE  
TTC  
**6,90€**

Set de 2 palettes d'entraînement de natation. Disponible en 2 dimensions : Junior - Senior. Coloris assortis.

Référence : 041003 Junior Prix T.T.C. : 6,90€  
Référence : 041005 Senior Prix T.T.C. : 6,90€

PLANCHE TRAINING



ECO TAXE  
TTC  
**11,50€**

LONGUEUR 43 cm  
LARGEUR 27 cm  
HAUTEUR 3,8 cm

Planche de natation souple avec prise en main. En mousse PE et de forme anatomique.

Référence : 041010 L'unité Prix T.T.C. : 11,50€

FRITE DE NATATION

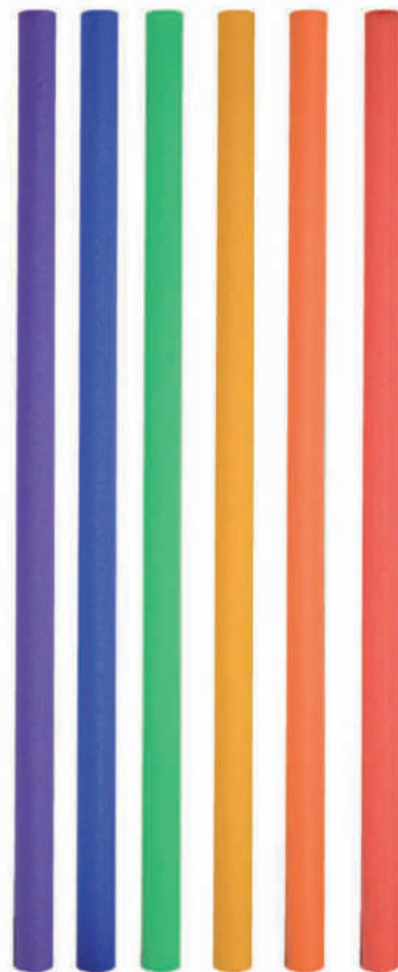

ECO TAXE  
TTC  
**5,30€**

DIAMÈTRE 6,5 cm  
LONGUEUR 160 cm

Frite de natation en polystyrène expansible. 6 coloris au choix (Jaune, Rouge, Bleu, Violet, Orange ou Vert).

Référence : 041036 L'unité Prix T.T.C. : 5,30€

PALMES ENTRAÎNEMENT



ECO TAXE  
TTC  
**39,90€**

Palmes de natation en silicone. Très approprié pour la natation rapide et l'entraînement fitness. Tailles disponibles : 33/35 - 36/38 - 38/41 - 41/43 - 44/46. Coloris : assortis.

Référence : 041104 La paire Prix T.T.C. : 39,90€

PULL BUOY

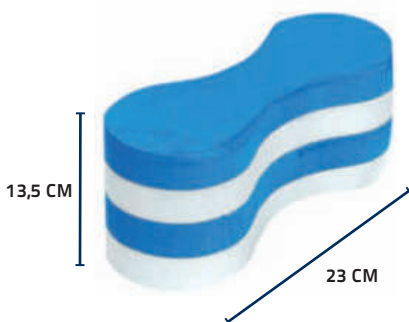

ECO TAXE  
TTC  
**8,50€**

LARGEUR 23 cm  
HAUTEUR 13 cm

Pull buoy en mousse. Soutien du corps pour des mouvements fait avec les bras. À positionner entre les cuisses. Coloris assortis.

Référence : 041007 L'unité Prix T.T.C. : 8,50€

CEINTURE ENFANT 3/6 ANS



Flotteurs	
ep	5 cm
l.	6 cm
L.	12 cm

ECO TAXE  
TTC  
**14,50€**

Composée de 5 flotteurs amovibles en mousse de haute flottabilité, montée sur sangle avec fermeture clip. De coloris bleu/blanc/bleu.

Référence : 041011 3-6 ans Prix T.T.C. : 14,50€

CEINTURE ENFANT 6/12 ANS

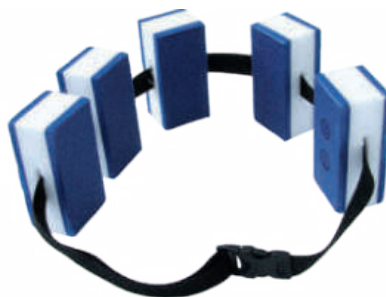

Flotteurs	
ep	5 cm
l.	7 cm
L.	14 cm

ECO TAXE  
TTC  
**15,50€**

Composée de 5 flotteurs amovibles en mousse de haute flottabilité, montée sur sangle avec fermeture clip. De coloris bleu/blanc/bleu.

Référence : 041012 6-12 ans Prix T.T.C. : 15,50€

CEINTURE AQUATIQUE



Flotteur	
ep	35 mm
l.	22 cm
L.	74 cm

ECO TAXE  
TTC  
**23,90€**

Ceinture à flotteur monobloc assurant la tenue verticale dans l'eau. Utilisation aisée pour les personnes de + de 70kg.

Référence : 042003 L'unité Prix T.T.C. : 23,90€

**BUT FLOTTANT DE WATER-POLO**



Dimensions	
H.	67 cm
I.	70 cm
L.	90 cm

eco TAXE  
TTC  
**74,90€**

Structure flottante en tube aluminium avec flotteurs et filet.

Référence : 041044 L'unité Prix T.T.C : 74,90€

**PANIER FLOTTANT**



Panier  
Ø 46 cm

eco TAXE  
DIAMÈTRE 64 cm HAUTEUR 52 cm  
TTC  
**34,90€**

Panier flottant en PVC. Structure de tubes en plastique flexible avec flotteur en mousse et filet.

Référence : 041046 L'unité Prix T.T.C : 34,90€

**BALLON DE WATER-POLO COMPÉTITION**



eco TAXE  
POIDS 410 g DIAMÈTRE 21 cm  
TTC  
**25,90€**

Ballon de water-polo de compétition, taille 5 (taille et poids officiels). Un excellent grippage, surface en nylon revêtue de caoutchouc. 18 panneaux.

Référence : 041048 L'unité Prix T.T.C 25,90€

**FILET DE BUT DE WATER-POLO**



eco TAXE  
TTC  
**20,90€**

Filet de but water-polo (300x90cm) tressé en nylon blanc 2 mm, maille simple 100 mm. Profondeur 0,50 m.

Référence : 065204 L'unité Prix T.T.C : 20,90€

**• BOUÉE GRAND LARGE**



eco TAXE  
DIAMÈTRE 25 cm LONGUEUR 43 cm  
TTC  
**22,90€**

Bouée «grand large» à mettre aux extrémités ou en intermédiaire des lignes de délimitation sur plan d'eau (lac ou bord de mer).

Référence : 041107 L'unité Prix T.T.C 22,90€



# Sports de raquettes

Tennis de Table	134
Badminton	136
Kit badminton, beachminton et speedminton	138
Tennis	139
Chariots à balles, kits mini-tennis et afficheur de score	142

**RAQUETTE TOPSPIN ★**



**S** SPORTi

TTC  
3,40€

Raquette pour usage débutant et loisir, revêtement picots extérieurs.

Référence : 014055

L'unité

Prix T.T.C : 3,40€

**KIT 20 RAQUETTE TOPSPIN ★**



**S** SPORTi

x 20

KIT  
~~85,90€~~  
TTC  
79,90€

Lot de 20 raquettes Topspin + 1 sac à raquettes réf 014043.

Référence : 014049

Le kit

Prix T.T.C : 79,90€

**RAQUETTE SHOOTER ★★**



**S** SPORTi

TTC  
5,00€

Raquette pour usage scolaire et apprentissage du tennis de table, revêtement avec picots intérieurs et mousse 1,5mm. 1 côté rouge et 1 côté noir.

Référence : 014056

L'unité

Prix T.T.C : 5,00€

**KIT20 RAQUETTE SHOOTER ★★**



**S** SPORTi

x 20

KIT  
~~118,90€~~  
TTC  
107,60€

Lot de 20 raquettes Shooter + 1 sac à raquettes réf 014043.

Référence : 014050

Le kit

Prix T.T.C : 107,60€

**RAQUETTE FIGHTER ★★★**



**S** SPORTi

TTC  
6,90€

Raquette privilégiant le contrôle pour un usage scolaire et club, revêtement avec picots intérieurs et mousse 1,8mm. Raquette homologuée ITTF.

Référence : 014054

L'unité

Prix T.T.C : 6,90€

**KIT 20 RAQUETTE FIGHTER ★★★**



**S** SPORTi

x 20

KIT  
~~156,90€~~  
TTC  
141,90€

Lot de 20 raquettes Fighter + 1 sac à raquettes réf 014043.

Référence : 014051

Le kit

Prix T.T.C : 141,90€

**RAQUETTE HURRICANE ★★★★**



**S** SPORTi

TTC  
9,80€

Raquette dynamique idéale pour les premiers pas en club, revêtement avec picots intérieurs et mousse 1.8mm. Raquette homologuée ITTF.

Référence : 014058

L'unité

Prix T.T.C : 9,80€

**KIT 20 RAQUETTE HURRICANE ★★★★**



**S** SPORTi

x 20

KIT  
~~214,90€~~  
TTC  
195,40€

Lot de 20 raquettes Hurricane + 1 sac à raquettes réf 014043.

Référence : 014052

Le kit

Prix T.T.C : 195,40€



PACK COLLECTIVITÉ SHOOTER ★★



Composé de 12 raquettes SHOOTER avec sac de transport + 1 sac de 100 balles.  
**Référence : 014048** Pack collectivité Prix T.T.C : 96,70€  
**Référence : 014064** Sac de transport seul Prix T.T.C : 4,90€

PACK COLLECTIVITÉ FIGHTER ★★★



Composé de 12 raquettes FIGHTER avec sac de transport + 1 sac de 100 balles.  
**Référence : 014065** Pack collectivité Prix T.T.C : 115,30€  
**Référence : 014064** Sac de transport seul Prix T.T.C : 4,90€

RAQUETTE PVC



Raquette de tennis de table idéale pour la pratique des joueurs débutants. Structure polyéthylène haute densité pour une raquette incassable et résistante à l'eau. Couleur : Rouge.  
**Référence : 014083** L'unité Prix T.T.C : 3,50€

SET SHOOTER ★★



Set composé de 2 raquettes SHOOTER et de 2 balles. Livré dans sa housse de transport.  
**Référence : 014079** Le set Prix T.T.C : 12,50€

SET FIGHTER ★★★



Set composé de 2 raquettes FIGHTER et de 2 balles. Livré dans sa housse de transport.  
**Référence : 014078** Le set Prix T.T.C : 14,80€

POTEAUX / FILETS



Fixation de table à pinces très résistantes. Filet en nylon noir avec bande blanche. Hauteur de filet fixe. Livré complet sous blister.  
**Référence : 014044** Poteaux et filet Prix T.T.C : 20,90€

BOÎTE DE 6 BALLEs ★★



Matière ABS. Diamètre 40mm. 2 étoiles.  
**Référence : 014053** Blanche Prix T.T.C : 2,80€  
**Référence : 014060** Orange Prix T.T.C : 2,80€

SAC DE 100 BALLEs



Matière ABS. Diamètre 40mm.  
**Référence : 014061** Blanche Prix T.T.C : 37,90€  
**Référence : 014062** Orange Prix T.T.C : 37,90€

SAC SEUL TENNIS DE TABLE



Sac en toile nylon renforcé 600 deniers. Grand compartiment principal avec ouverture en U pour ranger facilement jusqu'à 40 raquettes de tennis de table. Poche sur face avant avec fermeture éclair pour le rangement des balles et/ou autres matériels (ex : 14 boîtes de 6 balles). Poignées et bandoulière de transport ajustable et renforcée. Coloris : Noir. Livré sans raquette et sans balle / volant.  
**Référence : 014043** L'unité Prix T.T.C : 18,90€

MARQUEUR TENNIS DE TABLE PVC PLIABLE



Numérotation des points : 2 jeux de chiffres de 0 à 31 et 2 jeux de chiffres de 0 à 7.  
**Référence : 014080** L'unité Prix T.T.C : 39,90€

Retrouvez tous nos filets de badminton à la page 202

**S** SPORTi



**RAQUETTES**

Modèle	(1) SCHOOL 53	(2) SCHOOL 58	(3) DISCOVERY 61	(4) DISCOVERY 66	(5) HARD TRAINING	(6) EVOLUTION
Longueur	53 cm	58 cm	61 cm	66 cm	66 cm	66 cm
Cadre	Aluminium	Aluminium	Acier	Acier	Aluminium	Aluminium
Tige	Acier	Acier	Acier	Acier	Acier	Graphite
Poids	94gr.	98gr.	110gr.	110gr.	100gr.	95gr.
Grip et cordage	Grip polyuréthane et cordage multifilaments					
T	Renforcé	Renforcé	Renforcé	Renforcé	Renforcé	Intégré
Âge	6 - 10	8 - 12	8 - 12	12+ et SENIOR	12+ et SENIOR	12+ et SENIOR
Référence	Référence : 011069	Référence : 011070	Référence : 011071	Référence : 011072	Référence : 011073	Référence : 011075
PRIX TTC	8,80€ <sup>TTC</sup>	8,80€ <sup>TTC</sup>	8,80€ <sup>TTC</sup>	9,50€ <sup>TTC</sup>	9,90€ <sup>TTC</sup>	14,30€ <sup>TTC</sup>

**TUBE 6 VOLANTS SCOLAIRES**



18,90€<sup>TTC</sup>

Résistant et avec une bonne qualité de vol, ce volant est idéal pour la découverte du badminton. Jupe nylon et embout mousse.

Référence : 011077 Prix T.T.C : 18,90€

**TUBE DE 6 VOLANTS EMBOUT MOUSSE INITIATION**

**S** SPORTi



6,50€<sup>TTC</sup>

Vitesse adaptée aux débutants. Embout mousse et jupe nylon.

Référence:011041 Blanc Prix T.T.C : 6,50€

**TUBE DE 6 VOLANTS D'ENTRAÎNEMENT**

**S** SPORTi



7,00€<sup>TTC</sup>

Vitesse médium. Embout liège et jupe nylon.

Référence:011078 Blanc Prix T.T.C : 7,00€  
Référence:011086 Jaune fluo Prix T.T.C : 7,00€

Retrouvez tous nos filets de badminton à la page 202

**KIT 20 RAQUETTES SCHOOL 53**



KIT  
~~205,90€ TTC~~  
↓  
Eco TAXE  
TTC  
**189,90€**

Lot de 20 raquettes SCHOOL 53 + 1 sac à raquettes réf 011084.

Référence : 011030 Le kit Prix T.T.C : 189,90€

**KIT 20 RAQUETTES SCHOOL 58**



KIT  
~~205,90€ TTC~~  
↓  
Eco TAXE  
TTC  
**189,90€**

Lot de 20 raquettes SCHOOL 58 + 1 sac à raquettes réf 011084.

Référence : 011031 Le kit Prix T.T.C : 189,90€

**KIT 20 RAQUETTES DISCOVERY 61**



KIT  
~~205,90€ TTC~~  
↓  
Eco TAXE  
TTC  
**189,90€**

Lot de 20 raquettes DISCOVERY 61 + 1 sac à raquettes réf 011084.

Référence : 011032 Le kit Prix T.T.C : 189,90€

**KIT 20 RAQUETTES DISCOVERY 66**



KIT  
~~219,90€ TTC~~  
↓  
Eco TAXE  
TTC  
**199,90€**

Lot de 20 raquettes DISCOVERY 66 + 1 sac à raquettes réf 011084.

Référence : 011033 Le kit Prix T.T.C : 199,90€

**KIT 20 RAQUETTES HARD TRAINING**



KIT  
~~227,90€ TTC~~  
↓  
Eco TAXE  
TTC  
**209,90€**

Lot de 20 raquettes HARD TRAINING + 1 sac à raquettes réf 011084.

Référence : 011034 Le kit Prix T.T.C : 209,90€

**KIT 20 RAQUETTES EVOLUTION**



KIT  
~~315,90€ TTC~~  
↓  
Eco TAXE  
TTC  
**291,20€**

Lot de 20 raquettes EVOLUTION + 1 sac à raquettes réf 011084.

Référence : 011035 Le kit Prix T.T.C : 291,20€

• **HOUSSE INTÉGRALE**



Eco TAXE  
TTC  
**2,00€**

Pour une meilleure protection de vos raquettes et cordages.

Référence : 011081 L'unité Prix T.T.C : 2,00€

**SAC POUR RAQUETTES DE BADMINTON**



Compartment pour les volants



Lanière de renfort



Compartment pour les raquettes

LONGUEUR 80 cm LARGEUR 48 cm HAUTEUR 33 cm

Eco TAXE  
TTC  
**29,90€**

Sac en toile nylon renforcé 600 deniers. Grand compartiment avec ouverture en U pour ranger facilement jusqu'à 40 raquettes de badminton. Poche latérale avec ouverture en U pour le rangement des tubes de volants (jusqu'à 10 tubes). Poignées et bandoulière de transport ajustable et renforcée. Coloris : marine. Livré sans raquette et sans balle.

Référence : 011084 L'unité Prix T.T.C : 29,90€

KIT BADMINTON PLIABLE



**+** Pratique et facile à installer

<b>LONGUEUR</b> 3 m	<b>HAUTEUR</b> 1,50 m	à partir de <b>68,90€</b>
------------------------	--------------------------	------------------------------

Très stable grâce à son large piétement et sa structure en tube acier de 19mm. de diamètre. Très pratique et facile à installer, ce kit sera monté et démonté en 2 minutes. Livré avec filet PE 2mm. et sac de transport.

Référence : 011044  
Référence : 011044

L'unité  
À partir de 2

Prix T.T.C : 79,90€  
Prix T.T.C : 68,90€

• ENSEMBLE SPEEDBADMINTON SPEED 4400



**56,90€**

Set composé de 2 raquettes aluminium 54,5cm / 165gr. et de 3 volants (1 volant «STARTER» plus lent et 2 volants «RACER» plus rapides).

Référence : 015006

Prix T.T.C : 56,90€

• ENSEMBLE BEACHMINTON SPEED 2200



**44,90€**

Set composé de 2 raquettes badminton aluminium 54,5cm / 105gr. et de 3 volants (1 volant «STARTER» plus lent et 2 volants «RACER» plus rapides).

Référence : 015007

Prix T.T.C : 44,90€

• TUBE 6 VOLANTS SPEEDBADMINTON



**15,90€**

Tube de 6 volants speedbadminton composé de 4 volants «RACER» plus rapides et 2 volants «STARTER» plus lents).

Référence : 011085

Prix T.T.C : 15,90€

• BALLES STAGE 1



2023 NOUVEAU

Nouveau : sachet de 36 balles



x3  
Livré en sachet de 3 balles

OU

x36  
Livré en sachet de 36 balles

DIAMÈTRE  
6,5 cm

TTC  
4,70€

La balle Stage 1 a la même taille qu'une balle de tennis standard mais un rebond et une vitesse légèrement inférieurs. Elle est adaptée au programme Galaxie Tennis niveau «Vert» pour les enfants à partir de 9 ans. Matière : feutre.

Référence : 012076 Le sachet de 3 Prix T.T.C : 4,70€

Référence : 012051 Le sachet de 36 Prix T.T.C : 54,90€

• BALLES STAGE 2



2023 NOUVEAU

Nouveau : sachet de 36 balles



x3  
Livré en sachet de 3 balles

OU

x36  
Livré en sachet de 36 balles

DIAMÈTRE  
6,5 cm

TTC  
4,70€

La balle Stage 2 a la même taille qu'une balle de tennis standard mais avec un faible rebond. Elle est adaptée au programme Galaxie Tennis niveau «Orange» pour les enfants à partir de 7 ans. Matière : feutre.

Référence : 012072 Le sachet de 3 Prix T.T.C : 4,70€

Référence : 012052 Le sachet de 36 Prix T.T.C : 54,90€

• BALLES STAGE 3



2023 NOUVEAU

Nouveau : sachet de 36 balles



x3  
Livré en sachet de 3 balles

OU

x36  
Livré en sachet de 36 balles

DIAMÈTRE  
7,5 cm

TTC  
4,70€

La balle Stage 3 est plus grosse et moins rapide qu'une balle de tennis standard. Elle est adaptée au programme Galaxie Tennis niveau «Rouge» pour les enfants à partir de 6 ans. Matière : feutre.

Référence : 012071 Le sachet de 3 Prix T.T.C : 4,70€

Référence : 012053 Le sachet de 36 Prix T.T.C : 54,90€

• BALLES DE TENNIS CLUB - SEAU DE 36 BALLES



TTC  
65,90€

Seau de 36 balles de tennis sans pression entraînement.

Référence : 012077

le seau de 36 balles

Prix T.T.C : 65,90€

• BALLES DE TENNIS CLUB - TUBE DE 3



TTC  
4,70€

Tube de 3 balles de tennis avec pression entraînement.

Référence : 012070

Le tube de 3 balles

Prix T.T.C : 4,70€

BALLE	AGE	VITESSE	Ø	REBOND
Club	> 14	██████████	6,5 cm	
Stage 1	9-14	██████████	6,5 cm	
Stage 2	7-11	██████████	6,5 cm	
Stage 3	6-9	██████████	7,5 cm	

BALLES EN MOUSSE

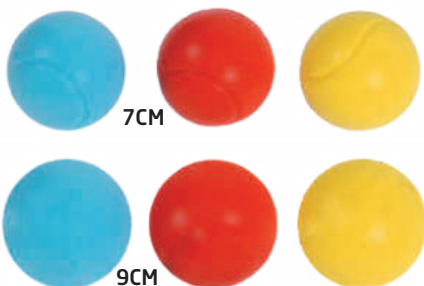

Balles en mousse polyuréthane pour la découverte des jeux de raquettes.

Référence : 099241 La balle 7cm Prix T.T.C : 1,05€

Référence : 099370 Le lot de 24 balles 7cm Prix T.T.C : 20,40€

Référence : 099242 La balle 9cm Prix T.T.C : 1,95€

Référence : 099371 Le lot de 20 balles 9cm Prix T.T.C : 31,30€

• BALLE DE TENNIS GALAXIE VIOLETTE Ø15CM



DIAMÈTRE  
15 cm

TTC  
4,40€

Balle PVC adaptée au programme Galaxie Tennis niveau «violet» pour les enfants à partir de 4 ans. Sa taille et son rebond permettent aux enfants de jouer, servir et s'amuser rapidement.

Référence : 012102 L'unité Prix T.T.C : 4,40€

BALLON À PAILLE ULTRA-LÉGER SPÉCIAL TENNIS



Livré avec paille + embout

POIDS  
115 g

DIAMÈTRE  
26 cm

TTC  
5,90€

Ballon souple et très léger PVC, sans phtalate, gonflable à la bouche avec une paille + un embout pour fermer le ballon. Coloris blanc. Ballon adapté au programme Galaxie Tennis niveau «Blanc» pour les enfants à partir de 4 ans.

Référence : 099368 L'unité Prix T.T.C : 5,90€

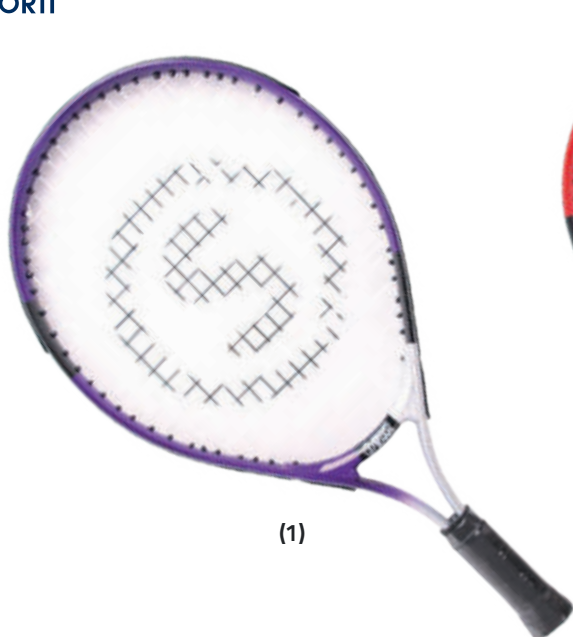

(1)



(2)



(3)



(4)

**RAQUETTES JUNIORS**

Modèle	(1) JR T500 19"		(2) JR T600 21"	(3) JR T700 23"	(4) JR T800 25"
Longueur	49 cm		53 cm	58 cm	63 cm
Matériau	Aluminium		Aluminium	Aluminium	Aluminium
Taille de grip	0		1	1	2
Âge	4 - 7 ans		6 - 9 ans	7 - 11 ans	9 - 14 ans
Taille du joueur	< 116 cm		116 à 128 cm	128 à 140 cm	140 à 152 cm
Niveau «Galaxie Tennis»	Blanc	Violet	Rouge	Orange	Vert
Balle adaptée	Ballon paille ultra léger Page 139	Balle violette Ø15cm Page 139	Stage 3 Page 139	Stage 2 Page 139	Stage 1 Page 139
Référence	Référence : 012064		Référence : 012062	Référence : 012063	Référence : 012065
PRIX TTC	15,90€ <sup>TTC</sup>		15,90€ <sup>TTC</sup>	15,90€ <sup>TTC</sup>	15,90€ <sup>TTC</sup>

Sports de raquettes

Retrouvez tous nos filets de tennis à la page 200

**KIT 10 RAQUETTES JR T500 19"**



KIT  
~~189,90€ TTC~~  
 ↓ ECO TAXE  
**165,90€ TTC**

Lot de 10 raquettes JR T500 19" + 1 sac à raquettes réf 011084.

Référence : 012058 Le kit Prix T.T.C : 165,90€

**KIT 10 RAQUETTES JR T600 21"**



KIT  
~~189,90€ TTC~~  
 ↓ ECO TAXE  
**165,90€ TTC**

Lot de 10 raquettes JR T600 21" + 1 sac à raquettes réf 011084.

Référence : 012059 Le kit Prix T.T.C : 165,90€

**KIT 10 RAQUETTES JR T700 23"**



KIT  
~~189,90€ TTC~~  
 ↓ ECO TAXE  
**165,90€ TTC**

Lot de 10 raquettes JR T700 23" + 1 sac à raquettes réf 011084.

Référence : 012060 Le kit Prix T.T.C : 165,90€

**KIT 10 RAQUETTES JR T800 25"**



KIT  
~~189,90€ TTC~~  
 ↓ ECO TAXE  
**165,90€ TTC**

Lot de 10 raquettes JR T800 25" + 1 sac à raquettes réf 011084.

Référence : 012061 Le kit Prix T.T.C : 165,90€

**SAC SEUL RAQUETTES DE TENNIS**



LONGUEUR 80 cm LARGUEUR 48 cm HAUTEUR 33 cm  
 ↓ ECO TAXE  
**29,90€ TTC**

Sac en toile nylon renforcé 600 deniers. Grand compartiment avec ouverture en U pour ranger facilement jusqu'à 20 raquettes de tennis. Poche latérale avec ouverture en U pour le rangement des tubes de balles tennis (jusqu'à 6 tubes). Poignées et bandoulière de transport ajustable et renforcée. Coloris : marine. Livré sans raquette et sans balle.

Référence : 011084 L'unité Prix T.T.C : 29,90€

**LOT DE 2 CIBLES ENTRAÎNEMENT POUR FILET DE TENNIS**

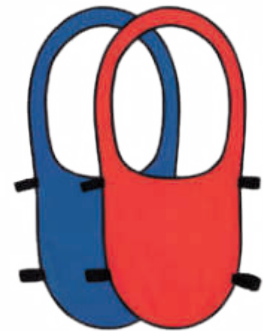

LARGUEUR 53 cm HAUTEUR 122 cm  
 ↓ ECO TAXE  
**39,90€ TTC**

Cibles en nylon à fixer au filet par velcro. Pour le travail de la précision. Coloris : 1 cible rouge et 1 bleue.

Référence : 012049 Le lot de 2 Prix T.T.C : 39,90€

• CHARIOT RAMASSE BALLES DE TENNIS



Sac	
I.	34 cm
L.	33 cm

Capacité : +/- 90 balles

Pratique et facile à installer +



Chariot	
H.	105 cm
I.	44 cm
L.	45 cm



99,90€ TTC

ÉLASTIQUE



Peut simuler un filet +

DIAMÈTRE 5 mm à partir de TTC 17,90€

Chariot pliable sur roulettes. Structure métallique et sac en nylon 420 deniers. Livré sans balle. Sac de transport inclus.

Elastique en caoutchouc multi-brins recouvert de textile rouge. Idéal pour simuler un filet de tennis.

Référence : 012048 L'unité Prix T.T.C : 99,90€

Référence : 022008 25m Prix T.T.C : 17,90€  
Référence : 022102 50m Prix T.T.C : 33,90€

KIT MINI-TENNIS



Disponible en 2 dimensions : 4m et 6m

Système de tension du filet par velcro

Hauteurs réglables facilement : 0,90m et 1,10m par système de clips

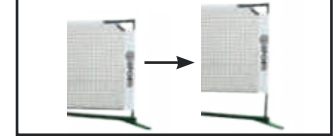

Montage et démontage rapide +

à partir de TTC 113,90€

Ensemble conçu pour le mini-tennis. Structure en acier rectangulaire très stable grâce à la largeur de ses pieds qui évite tout risque de basculement. Conçu pour une utilisation sur tout type de surface. Très pratique et facile à installer, ce kit se monte et se démonte très rapidement. Livré avec filet PE 2mm maille 40mm. Livré avec sac de transport. Disponible en 2 longueurs : 4M et 6M. 2 hauteurs réglables : 0,90m et 1,10m.

Référence : 099046	4m	Prix T.T.C : 113,90€	Référence : 099047	6m	Prix T.T.C : 144,90€
Référence : 099046F	Filet 4m seul	Prix T.T.C : 35,90€	Référence : 099047F	Filet 6m seul	Prix T.T.C : 46,90€
Référence : 099047S	Le sac transport seul (compatible 4 et 6m.)				Prix T.T.C : 14,90€

AFFICHEUR DE SCORE TENNIS



2023 NOUVEAU  
Disponible en mai 2023



H. CHIFFERES	LARGEUR	HAUTEUR	TTC
7 cm	46 cm	60 cm	79,90€

Tableau d'affichage de score tennis double face pour une meilleure visibilité. Simple d'utilisation, il suffit de tourner les disques pour changer le score.

Référence : 012011 L'unité Prix T.T.C : 79,90€

KIT MINI-TENNIS PLIABLE

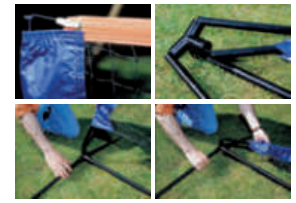
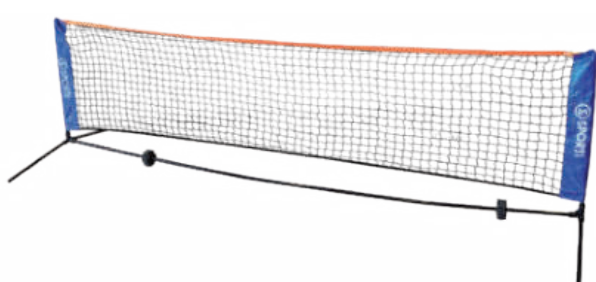

Pratique et facile à installer +



LONGUEUR	HAUTEUR	à partir de TTC
3 m	0,80 m	59,90€

Très stable grâce à son large piétement et sa structure en tube acier de 19mm. de diamètre. Très pratique et facile à installer, ce kit sera monté et démonté en 2 minutes. Livré avec filet PE 2mm et sac de transport.

Référence : 099048 L'unité Prix T.T.C : 67,90€  
Référence : 099048 A partir de 2 Prix T.T.C : 59,90€

Sports de raquettes



# Athlétisme

Initiation lancer	144
Lancer et magnésie	145
Course : starting blocks, relais et porte-voix	146
Haies	147
Appareils de mesure et élastique de saut	148
Renforcement musculaire et échelle de vélocité	149
Podium, coupes et médailles	150

• JAVELOT VORTEX



**POIDS** 125 g **LONGUEUR** 33 cm **TTC** 23,00€

Spécialement conçu pour l'initiation aux lancers, le vortex est ludique grâce aux sifflements durant son vol et sécurisant par sa fabrication en mousse. Coloris assortis.

Référence : 099051 L'unité Prix T.T.C : 23,00€

• MINI VORTEX



**POIDS** 40 g **LONGUEUR** 17 cm **TTC** 10,50€

Permet de découvrir les plaisirs du lancer. Très apprécié par les enfants de par sa maniabilité.

Référence : 099215U Prix T.T.C : 10,50€

JAVELOT MOUSSE

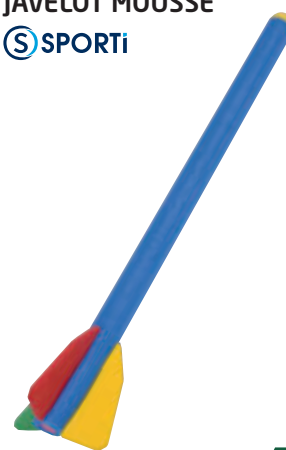

**POIDS** 110 g **LONGUEUR** 90 cm **TTC** 10,90€

Mousse haute densité, légèrement lestée sur l'avant.

Référence : 099050 Prix T.T.C : 10,90€

DISQUE À LANCER INITIATION



à partir de **TTC** 17,90€

Disque en caoutchouc avec aide à la prise en main et flèche indiquant le sens de rotation.

Référence : 099333	400 gr.	Ø : 20 cm	Rouge	Prix T.T.C : 17,90€
Référence : 099333	600 gr.	Ø : 20 cm	Jaune	Prix T.T.C : 19,90€
Référence : 099333	800 gr.	Ø : 20 cm	Bleu	Prix T.T.C : 22,90€

DISQUE INITIATION SOUPLE



**DIAMÈTRE** 16 cm à partir de **TTC** 10,50€

Permet de découvrir les plaisirs du lancer. Très apprécié par les enfants de par sa maniabilité.

Référence : 099309	rouge / Ø : 16cm / 200 gr.	Prix T.T.C : 10,50€
Référence : 099332	bleu / Ø : 16cm / 350 gr.	Prix T.T.C : 12,90€

BALLE LESTÉE SOUPLE



à partir de **TTC** 10,00€

Réf : 021046	0,2 kg. Orange	Ø : 6,5cm	Prix T.T.C : 10,00€
Réf : 021045	0,5 kg. Beige	Ø : 9,5cm	Prix T.T.C : 13,90€
Réf : 021047	1 kg. Rouge	Ø : 10cm	Prix T.T.C : 18,90€
Réf : 021048	2 kg. Vert	Ø : 13cm	Prix T.T.C : 28,90€
Réf : 021049	3 kg. Bleu	Ø : 14cm	Prix T.T.C : 34,90€

POIDS INITIATION SOUPLE



**POIDS** 600 g **DIAMÈTRE** 9 cm **TTC** 14,50€

Poids initiation souple. Idéal pour l'apprentissage du lancer. Coloris bleu.

Référence : 099301 L'unité Prix T.T.C : 14,50€

MARTEAU D'INITIATION SOFT



**POIDS** 350 g **DIAMÈTRE** 14 cm **TTC** 16,20€

Marteau en PVC souple conçu spécialement pour l'initiation au marteau en toute sécurité. Utilisable en extérieur comme en intérieur.

Référence : 025003 L'unité Prix T.T.C : 16,20€

POIDS «SCOLAIRE»



à partir de TTC **11,90€**

Poids en fonte peinte pour identifier rapidement les niveaux.

Référence : 021026	2 kg.	Bleu foncé	Ø : 8 cm	Prix T.T.C : 11,90€
Référence : 021027	3 kg.	Vert	Ø : 9,4 cm	Prix T.T.C : 17,20€
Référence : 021028	4 kg.	Noir	Ø : 10 cm	Prix T.T.C : 21,90€
Référence : 021029	5 kg.	Jaune	Ø : 11 cm	Prix T.T.C : 26,30€
Référence : 021030	6 kg.	Rouge	Ø : 11,8 cm	Prix T.T.C : 32,50€
Référence : 021031	7,26 kg.	Noir	Ø : 12,4 cm	Prix T.T.C : 38,90€

DISQUE À LANCER

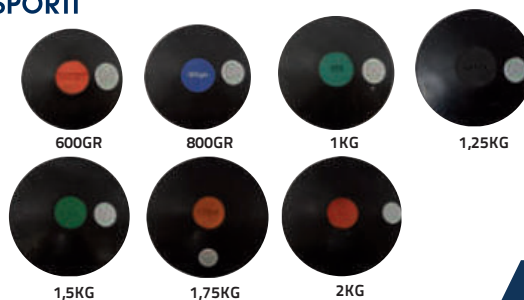

à partir de TTC **6,80€**

Disque à lancer en caoutchouc avec pastilles de couleur permettant de les reconnaître plus rapidement.

Référence : 021037	600g.	Ø : 16,5 cm	Rouge	Prix T.T.C : 6,80€
Référence : 021038	800gr.	Ø : 16,5 cm	Royal	Prix T.T.C : 7,40€
Référence : 021035	1kg.	Ø : 18 cm	Vert	Prix T.T.C : 8,00€
Référence : 021032	1,25kg.	Ø : 18 cm	Noir	Prix T.T.C : 8,90€
Référence : 021033	1,5kg.	Ø : 20 cm	Vert	Prix T.T.C : 9,20€
Référence : 021034	1,75kg.	Ø : 21,5 cm	Marron	Prix T.T.C : 10,20€
Référence : 021036	2kg.	Ø : 22 cm	Rouge	Prix T.T.C : 11,00€

JAVELOT D'ENTRAÎNEMENT



Sac pour 15 javelots +

à partir de TTC **39,90€**

Javelots fabriqués en alliage aluminium avec pointe en acier. Poignée en corde, et finition peinture métallique.

Référence : 021039	300gr	Jaune	L : 172 cm	Prix T.T.C : 39,90€
Référence : 021040	400gr	Orange	L : 186 cm	Prix T.T.C : 42,90€
Référence : 021041	500gr	Vert	L : 205 cm	Prix T.T.C : 45,90€
Référence : 021042	600gr	Violet	L : 221 cm	Prix T.T.C : 48,90€
Référence : 021043	700gr	Rouge	L : 239 cm	Prix T.T.C : 53,90€
Référence : 021044	800gr	Bleu	L : 261 cm	Prix T.T.C : 58,90€
Référence : 078115	Le sac à javelots seul - Ø 16,5cm / L. 276cm			Prix T.T.C : 23,90€

LOT DE 12 FICHES DE MARQUAGE RONDES



Lancers courts



Numérotation de 1 à 12 +

à partir de TTC **32,90€**

Modèle rond en acier.

Référence : 024007	Le lot de 12	Prix T.T.C : 32,90€
--------------------	--------------	---------------------

LOT DE 12 FICHES DE MARQUAGE RECTANGULAIRES



Lancers longs



Numérotation de 1 à 12 +

à partir de TTC **36,90€**

Modèle rectangulaire en acier. Surface haute arrondie pour faciliter l'ancrage au sol.

Référence : 024008	Le lot de 12	Prix T.T.C : 36,90€
--------------------	--------------	---------------------

BLOC DE MAGNÉSIE

2023 NOUVEAU

1



2



à partir de TTC **16,90€**

Boîte de 8 Blocs de 56gr de magnésie.

1 Entraînement : Grain souple et agréable pour tous les sports nécessitant une prise en main ferme et sûre.

2 Compétition : Spécialement conçue pour les athlètes ayant besoin d'une très forte adhérence dû à des mouvements longs et difficiles.

Référence : 033127	1 Magnésie entraînement	Prix T.T.C : 16,90€
Référence : 033128	2 Magnésie compétition	Prix T.T.C : 18,90€

MAGNÉSIE LIQUIDE

2023 NOUVEAU



VOLUME 200ml.

à partir de TTC **11,90€**

Flacon de 200ml, conçue avec des agents de séchage particuliers assurant une forte adhérence en quelques secondes et une absorption toute transpiration excessive

Référence : 033130	L'unité	Prix T.T.C : 11,90€
--------------------	---------	---------------------

• STARTING BLOCK MOUSSE

2023 NOUVEAU



**DIMENSIONS :**  
Barre centrale : 750 x 110 x 110 mm  
Pied avant : 250/110 x 110 x 150 mm  
Pied arrière : 330/220 x 110 x 150 mm



ECO TAXE  
TTC  
**99,90€**

S'adapte aux droitiers et gauchers. Écartement réglable. Pour le maintien au sol, lors de l'utilisation, un élève doit s'asseoir par terre, jambes droites et maintenir le starting block au moment de l'impulsion. Très léger, facile à utiliser.

Référence : 025005

L'unité

Prix T.T.C : 99,90€

STARTING BLOCK ENTRAÎNEMENT



2023 NOUVEAU Disponible en mai 2023



LONGUEUR  
61 cm  
TTC  
**54,90€**

S'adapte aux droitiers et gauchers. Écartement réglable. Revêtement anti-dérapant. 14 positions avec écartement de 3,5cm. Crémaillère en acier de 7cm de largeur. Fourni avec pointes de fixation au sol et système de pointes sur le côté des blocs pour encore plus de stabilité.

Référence : 025006

L'unité

Prix T.T.C : 54,90€

STARTING BLOCK CLUB



2023 NOUVEAU Disponible en mai 2023



LONGUEUR  
81 cm  
TTC  
**89,90€**

S'adapte aux droitiers et gauchers. Écartement réglable. Revêtement anti-dérapant. 20 positions avec écartement de 2cm. Crémaillère en acier de 7,5cm de largeur. Fourni avec pointes de fixation au sol.

Référence : 025007

L'unité

Prix T.T.C : 89,90€

LOT DE 6 TÉMOINS RELAIS



LONGUEUR  
30 cm  
DIAMÈTRE  
38 cm  
TTC  
**10,90€**

Lot de 6 témoins relais PVC, répondant aux normes IAAF.

Référence : 025004

L'unité

Prix T.T.C : 10,90€

PORTE-VOIX



POIDS  
1,2 kg  
DIAMÈTRE  
20,5 cm  
LONGUEUR  
34 cm  
TTC  
**56,90€**

Fonction porte voix et sirène. Solide et léger en ABS. Son clair, longue portée 500m. Gachette et bouton de contrôle du volume idéalement située pour une utilisation simple. Puissance : 30W. Alimentation : 6 piles 1,5V R14 (non fournies). Poids (sans pile) : 1,2kg.

Référence : 024048

L'unité

Prix T.T.C : 56,90€

### HAIE 3 HAUTEURS

SPORTi



3 positions pour 3 hauteurs différentes

LARGEUR 47 cm TTC 9,10€

Idéales pour construire des séances de motricité diversifiées, ces haies réglables sur 3 hauteurs (15cm, 23cm et 29cm) permettent de proposer des exercices différents selon l'âge et le niveau de difficulté souhaité. Facilement transportables et pliables. Pour une utilisation en intérieur comme en extérieur.

Référence : 025032 L'unité Prix T.T.C. : 9,10€

### HAIE SOUPLE

SPORTi



S'écrase sous le pied puis se redresse automatiquement



à partir de TTC 4,30€

Haie en PVC souple pour éviter tout danger. Elle retrouve sa position d'origine automatiquement si l'on marche dessus.

Référence : 063184	I. 46cm. H. 15cm	Bleu turquoise	Prix T.T.C. : 4,30€
Référence : 063185	I. 46cm. H. 23cm.	Jaune	Prix T.T.C. : 4,80€
Référence : 063186	I. 46cm. H. 30cm.	Orange	Prix T.T.C. : 5,30€

### HAIE DE VELOCITÉ

sea



Disponible en kit 6 haies / 3 hauteurs. 94,30€ au lieu de 105,00€



à partir de TTC 15,20€

\* Disponible en kit : 2 x 20cm + 2 x 40cm + 2 x 60cm

Haie de vélocité en matériau élastomère : très souple, légère et transportable.

Référence : 025013	Ø : 16mm - L.60cm - H.20 cm	Prix T.T.C. : 15,20€
Référence : 025013	Ø : 16mm - L.60cm - H.40 cm	Prix T.T.C. : 17,40€
Référence : 025013	Ø : 16mm - L.60cm - H.60 cm	Prix T.T.C. : 19,90€
Référence : 025013A	KIT : 2 x20cm + 2x40cm + 2x60cm	Prix T.T.C. : 94,30€

### HAIE INITIATION

sea



LARGEUR 100 cm à partir de TTC 25,90€

Haie en tube PVC avec système de réglage de la hauteur.

Référence : 063386	Rouge	réglable de 35 à 60 cm.	Prix T.T.C. : 25,90€
Référence : 063393	Bleu	réglable de 60 à 105 cm.	Prix T.T.C. : 28,90€

### HAIE DE VÉLOCITÉ

SPORTi

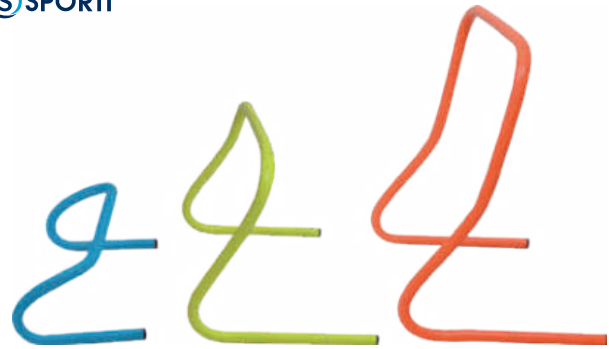

à partir de TTC 4,80€

Haie en PVC renforcé. Pratique et facile à transporter et à stocker.

Référence : 063183	Larg. 47cm. Haut. 15cm.	Bleu turquoise	Prix T.T.C. : 4,80€
Référence : 063183	Larg. 47cm. Haut. 30cm.	Jaune	Prix T.T.C. : 5,80€
Référence : 063183	Larg. 47cm. Haut. 45cm.	Orange	Prix T.T.C. : 7,40€

### HAIE BASCULANTE

SPORTi

Se redresse automatiquement



à partir de TTC 15,00€

Très pratique, ces haies se redressent automatiquement. Largeur : 70cm.

Référence : 063302	I. 70cm H. 21cm.	blanc/bleu	Prix T.T.C. : 15,00€
Référence : 063302	I. 70cm. H. 26cm.	blanc/jaune	Prix T.T.C. : 16,50€
Référence : 063302	I. 70cm. H.31cm.	blanc/bleu	Prix T.T.C. : 16,70€
Référence : 063302	I. 70cm. H. 36cm.	blanc/rouge	Prix T.T.C. : 18,50€
Référence : 063302	I. 70cm. H. 50cm.	blanc/bleu	Prix T.T.C. : 21,90€

ÉLASTIQUE DE SAUT



DIAMÈTRE 5 mm à partir de TTC 17,90€

Elastique en caoutchouc multi-brins recouvert de textile rouge. Idéal pour l'initiation en saut en hauteur.

Référence : 022008	25m	Prix T.T.C. : 17,90€
Référence : 022102	50m	Prix T.T.C. : 33,90€

BANDE ÉLASTIQUE AVEC VELCRO



LARGEUR 50 mm à partir de TTC 23,90€

Bande élastique avec système d'accrochage velcro aux 2 extrémités. Fixée entre 2 poteaux, elle peut être utilisée comme filet pour les sports de balle, en athlétisme pour le saut en hauteur, en fitness pour du renforcement musculaire, au football ou handball pour délimiter des cibles entre les poteaux de but et d'autres utilisations. Ne craint pas l'humidité et peut être utilisée en intérieur comme en extérieur.

Référence : 022103	L. 3m (étirable jusqu'à 6m)	Orange fluo / Jaune fluo	Prix T.T.C. : 23,90€
Référence : 022104	L. 6m (étirable jusqu'à 12m)	Orange fluo / Jaune fluo	Prix T.T.C. : 35,90€

MÈTRE À RUBAN

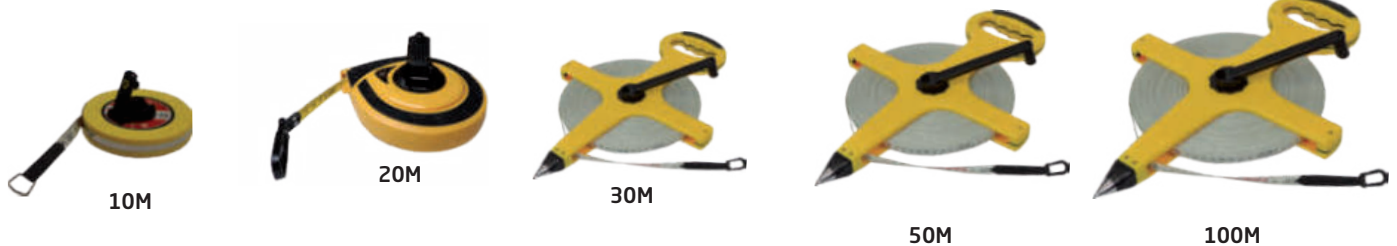

à partir de TTC 8,50€

Boîtier thermoplastique avec ruban en fibre de verre avec graduation centimétrique et pouce.

Référence : 062737	10m.	Prix T.T.C. : 8,50€
Référence : 062745	20m.	Prix T.T.C. : 11,90€
Référence : 024051	30m.	Prix T.T.C. : 16,90€
Référence : 024052	50m.	Prix T.T.C. : 23,90€
Référence : 024053	100m.	Prix T.T.C. : 59,90€

COMPTEUR D'IMPULSION



à partir de TTC 12,90€

Boîtier en métal chromé, 4 chiffres de 47x25mm, fonction remise à 0.

Référence : 024055	L'unité	Prix T.T.C. : 12,90€
--------------------	---------	----------------------

ODOMÈTRE



+ Rétractable

Roue	Déplié	Plié
Ø 31,8 cm	L. 102 cm	L. 55 cm

POIDS 2 kg à partir de TTC 119,90€

Pliable pour faciliter le rangement. Livré avec sac de transport. Caractéristiques : plage de mesure de 0 à 99 999,9 m, résolution 0,1m.

Référence : 024078	L'unité	Prix T.T.C. : 119,90€
--------------------	---------	-----------------------

**HARNAIS DE RÉSISTANCE**

**SPORTI**



ECO TAXE  
TTC  
**28,90€**

Ce harnais est idéal pour travailler le renforcement musculaire. Très utilisé dans les sports nécessitant des démarrages explosifs et des sprints de courtes distances. Comprend une poignée mousse très ergonomique pour la personne qui exerce la force contraire à celle du mouvement du sportif, une sangle de 3.20m et un harnais très confortable avec un maintien au niveau des épaules pour éviter tout risque de blessure.

Référence : 062735 L'unité Prix T.T.C : 28,90€

**VESTES LESTÉES**

**SPORTI**



5 KG

10 KG



+ Livrée avec les lests amovibles

ECO TAXE  
à partir de TTC  
**57,90€**

Permet un travail efficace de renforcement musculaire en faisant supporter au sportif une surcharge. Ceinture ajustable par velcro (veste 10Kg) ou par clips (veste 5Kg).

Référence : 062767 Veste 5 Kg l. 36cm. H. 36cm. Prix T.T.C : 57,90€  
Référence : 062736 Veste 10 Kg l. 44cm. H. 55cm. Prix T.T.C : 64,90€

**POWER SPEED**

**SPORTI**

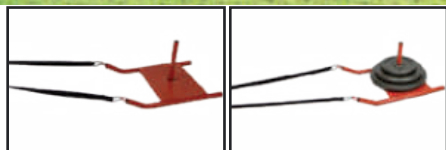

Plateau  
l. 37 cm  
L. 55 cm

ECO TAXE  
TTC  
**67,80€**

Recommandé pour le travail de résistance afin de développer l'explosivité et la vitesse de course. Ceinture réglable. Poids initial : 3,5kg. Possibilité de rajouter des poids jusqu'à 60kg.

Référence : 060063 L'unité Prix T.T.C : 67,80€

**• POIDS EN FONTE**

**SPORTI**



ECO TAXE  
à partir de TTC  
**24,90€**

Adapté aux barres de musculation de diam.28mm.

Référence : 062758 5kg. Prix T.T.C : 24,90€  
Référence : 062759 10kg. Prix T.T.C : 49,90€  
Référence : 062760 20kg. Prix T.T.C : 99,90€

**LOT DE 10 LATTES D'ENTRAÎNEMENT**

**SPORTI**



LONGUEUR 50 cm LARGEUR 4 cm HAUTEUR 0,5 cm

ECO TAXE  
TTC  
**26,90€**

Lot de 10 lattes en PVC blanc

Référence : 025008 Le lot de 10 Prix T.T.C : 26,90€

**PARACHUTE**

**SPORTI**



ECO TAXE  
TTC  
**20,90€**

Parachute d'entraînement en nylon résistant avec ceinture. Permet de travailler sa vitesse et sa puissance.

Référence : 060077 L'unité Prix T.T.C : 20,90€

**ÉCHELLE DE VÉLOCITÉ 2M**

**SPORTI**



LONGUEUR 2 m LARGEUR 50 cm

ECO TAXE  
TTC  
**9,90€**

Formée de 2 lanières en nylon et de 5 barreaux plats pour la sécurité, c'est l'outil idéal pour le travail des appuis et de la coordination. Fournie avec une housse de transport.

Référence : 063180 L'unité Prix T.T.C : 9,90€

**ÉCHELLE DE VÉLOCITÉ 4M**

**SPORTI**



LONGUEUR 4 m LARGEUR 50 cm

ECO TAXE  
TTC  
**19,50€**

Formée de 2 lanières en nylon et de 10 barreaux plats pour la sécurité, c'est l'outil idéal pour le travail des appuis et de la coordination. Fournie avec une housse de transport.

Référence : 063177 L'unité Prix T.T.C : 19,50€

**ÉCHELLE DE VÉLOCITÉ DOUBLE**

**SPORTI**



LONGUEUR 4 m LARGEUR 1 m

ECO TAXE  
TTC  
**32,90€**

De même composition que l'échelle de vitesse simple, l'échelle de vitesse double permet de travailler différemment notamment grâce à un écart des appuis plus important. Fournie avec une housse de transport.

Référence : 063178 L'unité Prix T.T.C : 32,90€

LOT DE 30 COUPES



TTC  
409,90€

Lot de 30 coupes composé de 10 séries de 3 tailles.  
Hauteur moyenne : 33.5cm.

Référence : 061050 Le lot Prix T.T.C : 409,90€

LOT DE 3 COUPES



TTC  
102,90€

Lot composé d'une série de 3 coupes de 3 tailles.  
Hauteur moyenne : 35.30cm.

Référence : 061054 Le lot Prix T.T.C : 102,90€

LOT DE 12 COUPES



à partir de TTC  
109,90€

Lot de 12 coupes composé de 4 séries de 3 tailles.

Référence : 061048 Le lot n°1 Hauteur moyenne : 27,5cm Prix T.T.C : 109,90€  
Référence : 061049 Le lot n°2 Hauteur moyenne : 34,6cm Prix T.T.C : 173,20€

MÉDAILLES FRAPPEES Ø50MM

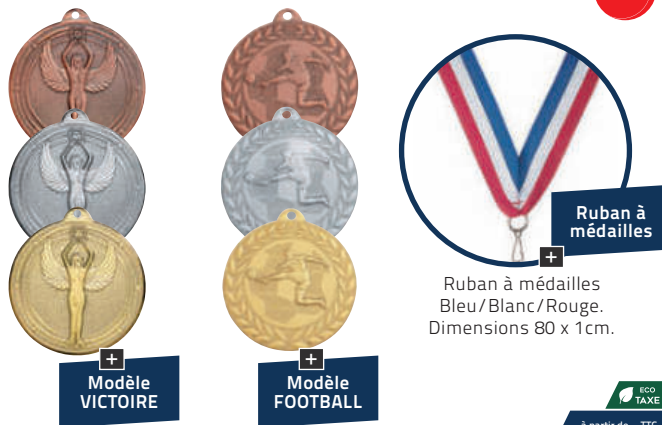

+  
Modèle  
VICTOIRE

+  
Modèle  
FOOTBALL

+  
Ruban à  
médailles

Ruban à médailles  
Bleu/Blanc/Rouge.  
Dimensions 80 x 1cm.



à partir de TTC  
0,95€

Médaille frappée Ø50mm.

Référence : 061044 Modèle VICTOIRE, l'unité : Or, Argent ou bronze Prix T.T.C : 0,95€  
Référence : 061079 Modèle FOOTBALL, l'unité : Or, Argent ou bronze Prix T.T.C : 0,95€  
Référence : 061078 Le ruban à médaille, l'unité Prix T.T.C : 0,25€

PODIUM MULTISPORTS 3 PLACES ENCASTRABLE



2023 NOUVEAU Disponible en mai 2023



Encastrable pour un rangement optimal

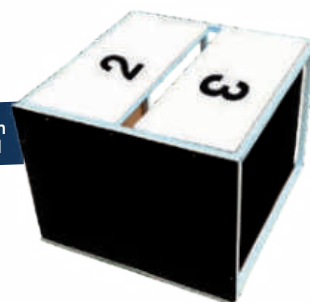

POIDS DE ENSEMBLE 25 kg BOX N°2 ET 3 61 x 48 x 27cm BOX N°1 66 x 64 x 48 cm TTC 199,90€

Podium en bois peint en blanc avec ossature en acier peint en blanc. Revêtement antidérapant en caoutchouc noir résistant sur le dessus. Les podiums n°2 et n°3 sont facilement encastrables dans le podium n°1 pour faciliter le transport et le rangement. Conseil : ranger en intérieur et à l'abri de l'humidité.

Référence : 025002 L'unité Prix T.T.C : 199,90€



# Balles et ballons

Football, futsal, beach soccer	152
Basket-ball	154
Handball	155
Rugby et football américain	156
Volley-ball et water-polo	157
Balles et ballons mousse	158
Balles peau d'éléphant	159
Balles et ballons éducatifs	160
Cécifoot et Torball	161
Ballons géants et ballons sauteurs	162

**BALLONS MOUSSE BICOLORE**



à partir de TTC  
**4,33€**

Balle en mousse polyuréthane brute. Ballons très légers utilisés pour tout type de jeu en salle. Faible rebond.

Référence : 099310	Ø : 120 mm.	L'unité	60 gr	Prix T.T.C : 4,60€
Référence : 099172	Ø : 120 mm.	Le lot de 4	60 gr	Prix T.T.C : 17,30€
Référence : 099335	Ø : 175 mm.	L'unité	140 gr	Prix T.T.C : 7,00€
Référence : 099171	Ø : 175 mm.	Le lot de 4	140 gr	Prix T.T.C : 26,00€
Référence : 099336	Ø : 200 mm.	L'unité	180 gr	Prix T.T.C : 8,00€
Référence : 099173	Ø : 200 mm.	Le lot de 4	180 gr	Prix T.T.C : 29,90€

**BALLON FOOTBALL MOUSSE**



POIDS 210 g DIAMÈTRE 22 cm TTC **9,40€**

Ballon en mousse polyuréthane brute.

Référence : 067305 L'unité Prix T.T.C : 9,40€

**BALLON MOUSSE UNI DYNAMIQUE**



16 CM

19 CM

21 CM

à partir de TTC **7,50€**

Ballon mousse en polyuréthane haute densité (non toxique).

Référence : 067233	Ø16cm.	Poids : 160gr.	Bleu / Jaune	Prix T.T.C : 7,50€
Référence : 067208	Ø19cm.	Poids : 250gr.	Rouge / Vert	Prix T.T.C : 10,90€
Référence : 067215	Ø21cm.	Poids : 300gr.	Jaune / Rouge	Prix T.T.C : 11,50€

**BALLON FOOTBALL MOUSSE HAUTE DENSITÉ**



POIDS 285 g DIAMÈTRE 20 cm TTC **14,60€**

Ballon en mousse polyuréthane haute densité pouvant être utilisé autant à l'intérieur qu'à l'extérieur. Rebondit davantage que les ballons en mousse traditionnelle.

Référence : 099321 L'unité Prix T.T.C : 14,60€

**BALLON DE FOOTBALL MOUSSE DYNAMIQUE**



POIDS 320 g DIAMÈTRE 21 cm TTC **12,50€**

Ballon football mousse en polyuréthane haute densité (non toxique).

Référence : 067210 L'unité Prix T.T.C : 12,50€

**BALLON DE FOOTBALL ÉDUCATIF**



Traitement de surface antimicrobien

POIDS 300 g DIAMÈTRE 21,5 cm TTC **12,50€**

En PVC moulé (résine polymère et plastifiant) pour une grande durée de vie et souplesse. Valve en caoutchouc. Peut être utilisé sur tous types de sols, y compris très durs (goudron...). 4 coloris : Bleu / Vert / Blanc / Jaune.

Référence : 067038 L'unité Prix T.T.C : 12,50€

**BALLON DE FOOTBALL INITIATION**



POIDS 315 g DIAMÈTRE 21 cm TTC **10,90€**

Ballon de foot pour l'initiation en plastique souple qui permet une grande durée de vie et souplesse. Peut être utilisé sur tous types de sols, y compris très durs (goudron...). Coloris : Blanc / Noir.

Référence : 067037 L'unité Prix T.T.C : 10,90€

**BALLON DE FOOTBALL CAOUTCHOUC**



TAILLE 3



TAILLE 4



TAILLE 5

ECO TAXE  
TTC  
7,40€

Ballon en caoutchouc grainé sur carcasse nylon ultra résistant. Pour tous types de surfaces, y compris les plus abrasives comme le goudron d'une cour d'école. 3 tailles disponibles : taille 3 (Coloris Jaune / Blanc), taille 4 (Coloris Bleu / Blanc) et taille 5 (Coloris Rouge / Blanc).

Référence : 067040

L'unité

Prix T.T.C : 7,40€

**BALLON DE FOOTBALL UNITED**



TAILLE 3



TAILLE 4



TAILLE 5

ECO TAXE  
TTC  
12,90€

Ballon destiné à l'entraînement, très bon rapport qualité/prix pour ce ballon conçu en matériaux synthétiques très souple et résistant avec ses 4 couches. Disponible en 3 tailles. Taille 3 (Coloris Blanc/Bleu), Taille 4 (Coloris Blanc/Jaune Fluo) et Taille 5 (Coloris Blanc/Rouge).

Référence : 067319

L'unité

Prix T.T.C : 12,90€

**BALLON DE BEACH SOCCER**



POIDS  
380 g

DIAMÈTRE  
20 cm

ECO TAXE  
TTC  
17,50€

Spécialement adapté au jeu sur sable pour résister à l'abrasion tout en restant souple.

Référence : 067320

Taille 5

Prix T.T.C : 17,50€

**BALLON DE FUTSAL**



POIDS  
400/440 g

DIAMÈTRE  
20 cm

ECO TAXE  
TTC  
17,90€

Ballon de Futsal entraînement cousu main brillant, conçu pour un usage intensif sur tous types de sols en intérieur. Matériaux synthétiques très souples et résistants. Rebondit 3 fois lorsqu'il est lancé à une hauteur de 1m. Circonférence officielle 62/64cm.

Référence : 067291

L'unité

Prix T.T.C : 17,90€

**BALLON DE FOOTBALL INDOOR**



TAILLE 5

TAILLE 4

ECO TAXE  
TTC  
22,90€

Ballon de foot soft indoor, 32 panneaux cousus main. Revêtement en feutre coréen de qualité, vessie latex. Utilisation sur tous types de sols en intérieur (hors abrasifs : goudron...). Sa composition permet d'avoir un rebond classique.

Référence : 067289

Taille 4

Prix T.T.C : 22,90€

Référence : 067289

Taille 5

Prix T.T.C : 22,90€

**BALLON DE CECIFOOT ET TORBALL**



TAILLE 3

Norme IBSA  
+



TAILLE 5



POIDS  
450 g

DIAMÈTRE  
19 cm

ECO TAXE  
TTC  
33,90€

POIDS  
510 g

DIAMÈTRE  
22 cm

Ballon de Cecifoot - Torball officiel sonore avec faible rebond et grelots (clochettes) à l'intérieur permettant aux malvoyants et non-voyants de le localiser lorsqu'il roule. Lieu de pratique : intérieur et extérieur. Matière : polyuréthane. Taille et poids officiel. Disponible en 2 tailles.

Référence : 067016

Taille 3 / 5

Prix T.T.C : 33,90€

**BALLON DE BASKET-BALL CAOUTCHOUC**



TAILLE 3



TAILLE 5



TAILLE 6



TAILLE 7

à partir de TTC  
**8,40€**

Ballon de basket 8 panneaux en caoutchouc sur carcasse nylon ultra résistante. Pour tous types de surfaces, même en extérieur. 4 tailles disponibles.

Référence : 067282	Taille 3	Circonférence 55 à 60cm.	Prix T.T.C : 8,40€
Référence : 067282	Taille 5	Circonférence 69 à 71cm.	Prix T.T.C : 8,40€
Référence : 067282	Taille 6	Circonférence 72 à 74cm.	Prix T.T.C : 8,40€
Référence : 067282	Taille 7	Circonférence 75 à 78cm.	Prix T.T.C : 8,40€

**BALLON DE BASKET-BALL ENTRAÎNEMENT CELLULAIRE**



TAILLE 5



TAILLE 6



TAILLE 7

à partir de TTC  
**12,90€**

Ballon de basket conçu pour l'initiation et l'apprentissage, sa structure en caoutchouc cellulaire lui confère une excellente préhension et un bon grip. Pour tout type de surface, en intérieur et en extérieur. 3 tailles disponibles.

Référence : 067300	Taille 5 / 6 / 7	Prix T.T.C : 12,90€
--------------------	------------------	---------------------

**BALLON BASKET-BALL MOUSSE HAUTE DENSITÉ**



POIDS 275 g  
DIAMÈTRE 20 cm

à partir de TTC  
**14,90€**

Ballon en mousse polyuréthane haute densité pouvant être utilisé autant à l'intérieur qu'à l'extérieur. Rebondit davantage que les ballons en mousse traditionnelle.

Référence : 099020 L'unité Prix T.T.C : 14,90€

**BALLON DE BASKET-BALL DE DÉCOUVERTE**



POIDS 220 g  
CIRCONFÉRENCE 62 cm  
DIAMÈTRE 20 cm

à partir de TTC  
**9,50€**

Ballon de basket découverte avec un rebond classique, une prise en main facile (ne fait pas mal en cas de choc). Ballon avec une enveloppe plastique souple moulée. Convient pour une utilisation intérieure ou extérieure.

Référence : 067110 L'unité Prix T.T.C : 9,50€

**BALLON DE BASKET-BALL FUTUR CHAMP'**



POIDS 350 g  
DIAMÈTRE 20 cm

à partir de TTC  
**10,50€**

Ballon avec enveloppe plastique souple moulée, un rebond classique, une prise en main facile (ne fait pas mal en cas de choc). Idéal pour le mini-basket. Pour une utilisation intérieure et extérieure.

Référence : 067111 L'unité Prix T.T.C : 10,50€

**BALLON DE HANDBALL SCHOOL COMPOSITE**



ECO TAXE  
TTC  
**12,90€**

Ballon en synthétique micro-cellulaire, surface granulée très souple. Carcasse en nylon renforcée permettant une excellente tenue au gonflage dans la durée. Ce ballon school composite a été conçu avec des enseignants reprenant le meilleur des modèles similaires existants, avec la garantie qualité SEA. Ballon extrêmement souple. Pour une utilisation en extérieur sur tous types de sols même très durs (goudron...).

Référence : 067232	00	Rouge	Prix T.T.C : 12,90€
Référence : 067232	0	Vert	Prix T.T.C : 12,90€
Référence : 067232	1	Bleu	Prix T.T.C : 12,90€
Référence : 067232	2	Jaune	Prix T.T.C : 12,90€
Référence : 067232	3	Orange	Prix T.T.C : 12,90€

**BALLON DE HANDBALL PROGRESSIF**

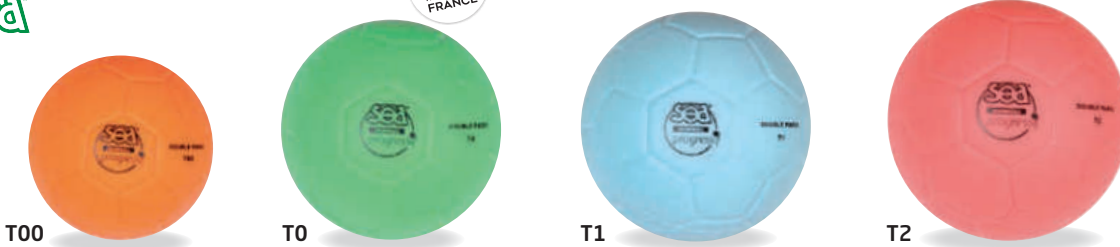

Bio-Clean  
Traitement de surface antimicrobien

ECO TAXE  
à partir de TTC  
**12,50€**

Ballon de hand avec une enveloppe PVC moulé (résine polymère et plastifiant) recouverte d'une peau en mousse polyuréthane. Carcasse double parois permet une résistance accrue. Excellente qualité du rebond égale au plastique mais avec la douceur de la mousse.

Référence : 067310	00	190gr.	Prix T.T.C : 12,50€
Référence : 067310	0	220gr.	Prix T.T.C : 13,50€
Référence : 067310	1	290gr.	Prix T.T.C : 15,90€
Référence : 067310	2	360gr.	Prix T.T.C : 17,50€

**BALLON DE HANDBALL INITIATION**



POIDS 155 g  
DIAMÈTRE 15 cm  
TTC  
**6,50€**

Ballon de hand initiation en plastique souple moulé, léger pour la découverte du hand en douceur.

Référence : 067085 L'unité Prix T.T.C : 6,50€

**BALLON DE HANDBALL 1ER PAS**



POIDS 155 g  
DIAMÈTRE 15 cm  
TTC  
**6,70€**

Pour la découverte et initiation du mini-hand grâce à un matériau synthétique très souple. Disponible en orange fluo et vert fluo.

Référence : 067083 L'unité Prix T.T.C : 6,70€

**BALLON DE BEACH HAND**



T2 (FEMME) T3 (HOMME)

ECO TAXE  
TTC  
**19,90€**

Enveloppe PVC moulé (résine polymère et plastifiant) recouverte d'une peau en mousse polyuréthane. Carcasse double parois, adaptée à la pratique sur sable.

Référence : 067327 T2 - 290g L'unité Prix T.T.C : 19,90€  
Référence : 067327 T3 - 330g L'unité Prix T.T.C : 19,90€

**BALLON DE HANDBALL MOUSSE HAUTE DENSITÉ**



POIDS 190 g  
DIAMÈTRE 15 cm  
TTC  
**9,40€**

Mousse polyuréthane haute densité utilisable en intérieur et extérieur. Rebond supérieur aux mousses traditionnelles.

Référence : 067082 L'unité Prix T.T.C : 9,40€

**BALLON DE HANDBALL MOUSSE UNI DYNAMIQUE**



POIDS 160 g  
DIAMÈTRE 16 cm  
TTC  
**7,50€**

Ballon mousse en polyuréthane haute densité.

Référence : 067233 Bleu / Jaune Prix T.T.C : 7,50€

**BALLON DE HANDBALL ÉDUCATIF**



Bio-Clean  
Traitement de surface antimicrobien

POIDS 190 g  
DIAMÈTRE 15 cm  
TTC  
**9,90€**

Matière : enveloppe PVC moulé (résine polymère et plastifiant) souple et résistant. Construction : valve en caoutchouc. Disponible en 3 coloris : Bleu, Jaune, Vert.

Référence : 087090 L'unité Prix T.T.C : 9,90€

**BALLON DE RUGBY**



Avec picots pour une meilleure prise en main



TAILLE 3

TAILLE 4

TAILLE 5

ECO TAXE  
TTC  
**12,50€**

Ballon étudié pour l'initiation à la pratique du rugby. Excellent grip, pour une très bonne prise en main. Cousu main.

Référence : 067314  
Référence : 067314  
Référence : 067314

Taille 3 • Blanc/Bleu  
Taille 4 • Blanc/Jaune  
Taille 5 • Blanc/Rouge

Prix T.T.C : 12,50€  
Prix T.T.C : 12,50€  
Prix T.T.C : 12,50€

**BALLON SOFT'RUGBY**



Étanche

ECO TAXE  
POIDS 295 g DIAMÈTRE 15 cm LONGUEUR 27 cm  
TTC  
**11,90€**

Le ballon de rugby éponge est incomparable avec les produits standards. Idéal pour la découverte du rugby en salle et en extérieur grâce à son faible rebond et son toucher très doux et souple. Il est composé d'un intérieur en mousse polypropylène/coton et d'un extérieur en vinyle lisse étanche.

Référence : 067231 L'unité Prix T.T.C : 11,90€

**BALLON DE FOOTBALL AMÉRICAIN**



ECO TAXE  
POIDS 385 g DIAMÈTRE 12,5 cm LONGUEUR 27 cm  
TTC  
**14,50€**

Ballon de football américain avec une enveloppe plastique souple et très résistant pour l'initiation, de taille réglementaire.

Référence : 067062 L'unité Prix T.T.C : 14,50€

**BALLON DE RUGBY MOUSSE HAUTE DENSITÉ**



ECO TAXE  
POIDS 24 cm DIAMÈTRE 15 cm LONGUEUR 24 cm  
TTC  
**8,10€**

Ballon de rugby en mousse en polyuréthane brute, ce ballon très léger est utilisé pour tout type de jeu en salle, puisqu'il possède un faible rebond. Idéal pour la découverte du rugby en salle.

Référence : 067304 L'unité Prix T.T.C : 8,10€

**BALLON DE RUGBY MOUSSE DYNAMIQUE**



ECO TAXE  
POIDS 255 g DIAMÈTRE 13 cm LONGUEUR 25 cm  
TTC  
**8,10€**

Ballon rugby en mousse en polyuréthane très haute densité, il est incomparable avec les produits standards : résistance à l'abrasion, toucher très doux et souple. Spécialement étudié pour un usage intensif.

Référence : 067293 L'unité Prix T.T.C : 8,10€

**BALLON DE RUGBY ÉDUCATIF**



BioOne  
Traitement de surface antimicrobien

ECO TAXE  
POIDS 300 g DIAMÈTRE 15 cm LONGUEUR 26 cm  
TTC  
**16,40€**

Ballon junior en PVC moulé (résine polymère et plastifiant) souple est très résistant. Disponible en 4 coloris : Bleu / Vert / Blanc / Jaune.

Référence : 067061 L'unité Prix T.T.C : 16,40€

BALLON DE VOLLEY-BALL INITIATION



**POIDS** 210 g **DIAMÈTRE** 20 cm **TTC** 7,90€



Conçu en plastique souple de qualité supérieure (épais). Ballon block, sans vessie intérieure. Excellente tenue au gonflage dans la durée. Ce ballon peut être polyvalent et utilisé pour d'autres jeux que le volley.

Référence : 067131 L'unité Prix T.T.C. : 7,90€

BALLON DE BEACH-VOLLEY



**POIDS** 280 g **DIAMÈTRE** 21 cm **TTC** 11,60€



Ballon de Beach-volley en polyuréthane micro-aéré assurant une grande souplesse et un toucher super-soft très agréable.

Référence : 067292 L'unité Prix T.T.C. : 11,60€

BALLON DE VOLLEY-BALL ÉDUCATIF ET MULTI-JEUX



**POIDS** 220 g **DIAMÈTRE** 20 cm **TTC** 11,50€



Ballon en PVC moulé (résine polymère et plastifiant). Ballon block, sans vessie intérieure. Excellente tenue au gonflage dans la durée, valve caoutchouc. Ce ballon peut être polyvalent et utilisé pour d'autres jeux que le volley. Disponible en 4 coloris : Bleu / Vert / Blanc / Jaune.

Référence : 067130 L'unité Prix T.T.C. : 11,50€

BALLON DE VOLLEY-BALL MOUSSE DYNAMIQUE



**POIDS** 300 g **DIAMÈTRE** 21 cm **TTC** 13,60€



Ballon en mousse polyuréthane haute densité pouvant être utilisé autant à l'intérieur qu'à l'extérieur. Rebondit davantage que les ballons en mousse traditionnelle.

Référence : 067128 L'unité Prix T.T.C. : 13,60€

BALLON WATER-POLO WP-5

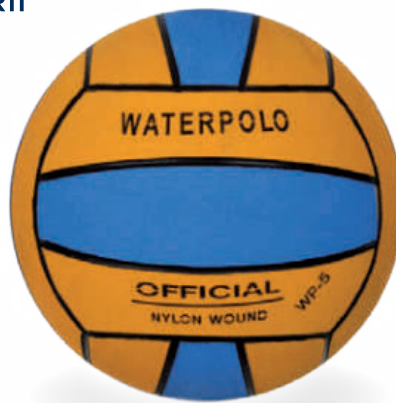

**POIDS** 410 g **DIAMÈTRE** 21 cm **TTC** 25,90€



Ballon d'entraînement étudié pour les séances intensives avec une préhension optimale grâce au super grip.

Référence : 041048 L'unité Prix T.T.C. : 25,90€

PACK BALLON MOUSSE DYNAMIQUE DÉCOUVERTE



+



+



KIT
<del>28,10€</del>
<b>25,90€</b>

Comprend 3 ballons mousse : un ballon mousse uni 16 cm, un ballon mousse foot et un ballon rugby mousse. En polyuréthane haute densité.

Référence : 067236

L'unité

Prix T.T.C : 25,90€

BALLON MOUSSE UNI DYNAMIQUE



16 CM



19 CM



21 CM

Ballon mousse en polyuréthane haute densité.

Référence : 067233	Ø16cm.	Poids : 160gr.	Bleu / Jaune	Prix T.T.C : 7,50€
Référence : 067208	Ø19cm.	Poids : 250gr.	Rouge / Vert	Prix T.T.C : 10,90€
Référence : 067215	Ø21cm.	Poids : 300gr.	Jaune / Rouge	Prix T.T.C : 11,50€

à partir de **7,50€** TTC

BALLON DE FOOTBALL MOUSSE DYNAMIQUE



POIDS 320 g	DIAMÈTRE 21 cm	<b>12,50€</b> TTC
-------------	----------------	-------------------

Ballon football mousse en polyuréthane haute densité.

Référence : 067210 L'unité Prix T.T.C : 12,50€

BALLON MOUSSE HAUTE DENSITÉ



A



B



C

Ballons en mousse polyuréthane haute densité, ces ballons de grande qualité peuvent être utilisés autant à l'intérieur qu'à l'extérieur. Ils rebondissent davantage que les ballons en mousse traditionnelle.

Référence : 067082	Handball <b>A</b>	15 cm.	190 gr	Prix T.T.C : 9,40€
Référence : 099020	Basket-ball <b>B</b>	20 cm.	275 gr	Prix T.T.C : 14,90€
Référence : 099321	Football <b>C</b>	20 cm.	285 gr	Prix T.T.C : 14,60€

à partir de **9,40€** TTC

BALLON DE VOLLEY-BALL MOUSSE DYNAMIQUE



POIDS 300 g	DIAMÈTRE 21 cm	<b>13,60€</b> TTC
-------------	----------------	-------------------

Ballon mousse en polyuréthane haute densité. Coloris : Jaune

Référence : 067128 L'unité Prix T.T.C : 13,60€

BALLON SOFT'RUGBY



Étanche +



POIDS 295 g	DIAMÈTRE 15 cm	LONGUEUR 27 cm	<b>11,90€</b> TTC
-------------	----------------	----------------	-------------------

Le ballon de rugby éponge est incomparable avec les produits standards. Idéal pour la découverte du rugby en salle et en extérieur grâce à son faible rebond et son toucher très doux et souple. Il est composé d'un intérieur en mousse polypropylène/coton et d'un extérieur en vinyle lisse étanche.

Référence : 067231 L'unité Prix T.T.C : 11,90€

BALLON DE RUGBY MOUSSE HAUTE DENSITÉ



POIDS 165 g	DIAMÈTRE 15 cm	LONGUEUR 24 cm	<b>8,10€</b> TTC
-------------	----------------	----------------	------------------

Ballon de rugby en mousse en polyuréthane brute, ce ballon très léger est utilisé pour tout type de jeu en salle, puisqu'il possède un faible rebond. Idéal pour la découverte du rugby en salle.

Référence : 067304 L'unité Prix T.T.C : 8,10€

BALLON DE RUGBY MOUSSE DYNAMIQUE



POIDS 255 g	DIAMÈTRE 13 cm	LONGUEUR 25 cm	<b>8,10€</b> TTC
-------------	----------------	----------------	------------------

Ballon rugby en mousse en polyuréthane très haute densité, il est incomparable avec les produits standards : résistance à l'abrasion, toucher très doux et souple. Spécialement étudié pour un usage intensif.

Référence : 067293 L'unité Prix T.T.C : 8,10€



BALLON DE FOOTBALL MOUSSE



<b>POIDS</b> 210 g	<b>DIAMÈTRE</b> 22 cm	<b>TTC</b> <b>9,40€</b>
-----------------------	--------------------------	----------------------------

Ballon en mousse polyuréthane brute.

Référence : 067305 L'unité Prix T.T.C : 9,40€

BALLONS MOUSSE BICOLORES



<b>à partir de</b>	<b>TTC</b> <b>4,33€</b>
--------------------	----------------------------

Balle en mousse polyuréthane brute, ces ballons très légers sont utilisés pour tout type de jeu en salle. Faible rebond.

Référence : 099310	Ø : 120 mm.	L'unité	60 gr	Prix T.T.C : 4,60€
Référence : 099172	Ø : 120 mm.	Le lot de 4	60 gr	Prix T.T.C : 17,30€
Référence : 099335	Ø : 175 mm.	L'unité	140 gr	Prix T.T.C : 7,00€
Référence : 099171	Ø : 175 mm.	Le lot de 4	140 gr	Prix T.T.C : 26,00€
Référence : 099336	Ø : 200 mm.	L'unité	180 gr	Prix T.T.C : 8,00€
Référence : 099173	Ø : 200 mm.	Le lot de 4	180 gr	Prix T.T.C : 29,90€

BALLE MOUSSE 7CM



<b>POIDS</b> 15 g	<b>DIAMÈTRE</b> 7 cm	<b>à partir de</b>	<b>TTC</b> <b>0,85€</b>
----------------------	-------------------------	--------------------	----------------------------

Balle mousse polyuréthane brute pour tous les jeux de raquettes. Disponible en 3 coloris : jaune, rouge et bleu.

Référence : 099241 L'unité Prix T.T.C : 1,05€  
Référence : 099370 Le lot de 24 Prix T.T.C : 20,40€

BALLE MOUSSE 9CM



<b>POIDS</b> 30 g	<b>DIAMÈTRE</b> 9 cm	<b>à partir de</b>	<b>TTC</b> <b>1,57€</b>
----------------------	-------------------------	--------------------	----------------------------

Balle mousse polyuréthane brute pour tous les jeux de raquettes. Disponible en 3 coloris : jaune, rouge et bleu.

Référence : 099242 L'unité Prix T.T.C : 1,95€  
Référence : 099371 Le lot de 20 Prix T.T.C : 31,30€

BALLES ET BALLONS PEAU D'ÉLÉPHANT



Incevables +

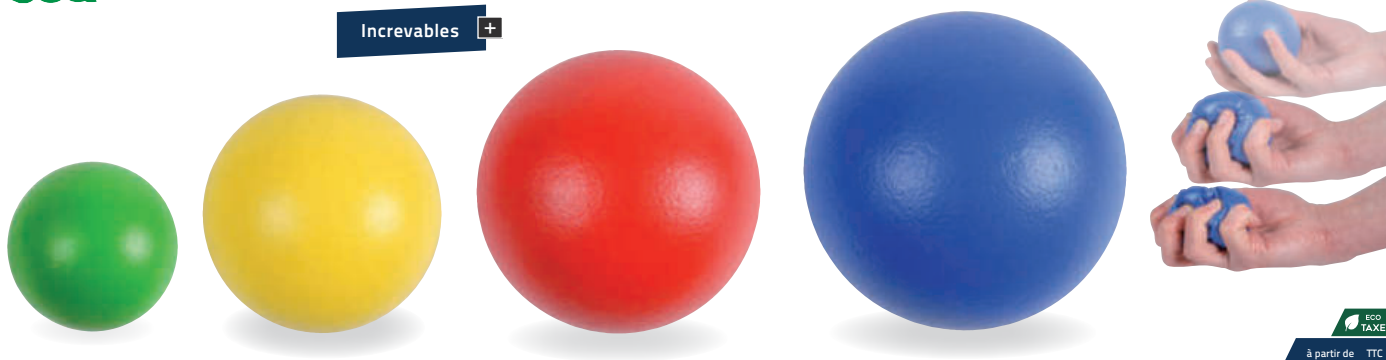

<b>à partir de</b>	<b>TTC</b> <b>6,50€</b>
--------------------	----------------------------

En mousse polyuréthane rétractable, ils sont recouverts d'une peau en élastomère. Ces ballons «incevables» se déforment et se reforment en quelques secondes. Très souples, résistants et lavables.

Référence : 099337	Ø 7cm.	Vert / Bleu	Prix T.T.C : 6,50€
Référence : 099338	Ø 16cm.	Jaune / Rouge	Prix T.T.C : 14,20€
Référence : 099339	Ø 18cm.	Vert / Rouge	Prix T.T.C : 18,70€
Référence : 099340	Ø 21cm.	Bleu / Jaune	Prix T.T.C : 29,30€

LOT DE 5 BALLONS INITIATION 12 CM



**ECO TAXE**

POIDS 70 g | DIAMÈTRE 12 cm | TTC 11,20€

Ballon lisse PVC. Livré en lot de 5.  
Coloris : Vert, Rose, Bleu, Rouge et Jaune.  
Référence : 067326 Le lot de 5

Soit 2,24€ l'unité  
Prix T.T.C : 11,20€

LOT DE 6 BALLONS INITIATION 18CM



**ECO TAXE**

POIDS 100 g | DIAMÈTRE 18 cm | TTC 18,50€

Ballon lisse PVC. Livré en lot de 6.  
Coloris : Vert, Rose, Orange, Bleu, Rouge et Jaune.  
Référence : 067322 Lot de 6

Soit 3,08€ l'unité  
Prix T.T.C : 18,50€

BALLON MULTISPORTS



**ECO TAXE**

POIDS 275 g | DIAMÈTRE 21 cm | TTC 8,90€

Ballon caoutchouc, d'une surface lisse, très robuste, s'utilise pour toutes sortes d'activités sportives et sur toute surface.

Référence : 067086 L'unité Prix T.T.C : 8,90€

BALLON CAOUTCHOUC MULTIBALL



13 CM.

Ballon en caoutchouc polyvalent pour toutes pratiques. Surface striée pour une meilleure prise en main. Très résistant pour une utilisation en intérieur comme en extérieur.

Référence : 067307	13cm.	110 gr.	Prix T.T.C : 5,90€
Référence : 067307	18cm.	260 gr.	Prix T.T.C : 6,90€
Référence : 067307	22cm.	415 gr.	Prix T.T.C : 7,90€



18 CM.



22 CM.

**ECO TAXE**

à partir de TTC 5,90€

LOT DE 4 BALLES ALVÉOLÉES 10CM



+ Rebondit

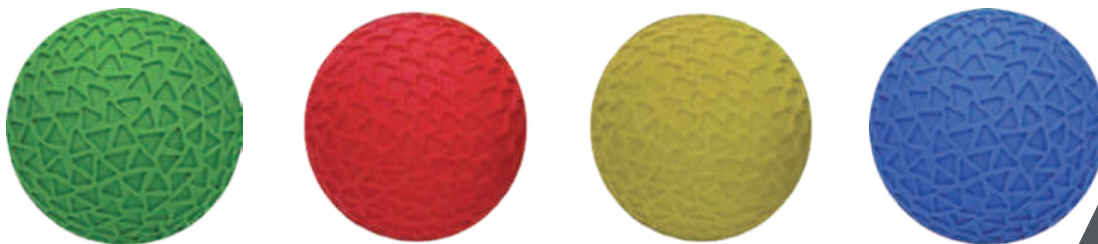

**ECO TAXE**

POIDS 60 g | DIAMÈTRE 10 cm | TTC 12,50€

Balle en PVC alvéolée facilitant la prise en main. Livrée en lot de 4. Coloris assortis : bleu, jaune, rouge et vert. Diamètre : 10cm. Poids 60gr.

Référence : 099009 L'unité Prix T.T.C : 12,50€

LOT DE 4 BALLES SENSORIELLES



+ Rebondit

+ 2 tailles disponibles : 10 et 16cm

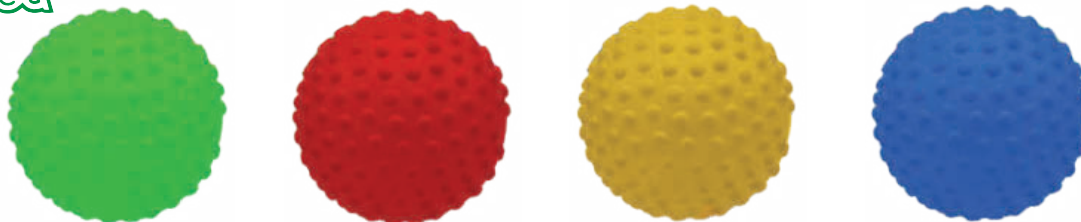

**ECO TAXE**

à partir de TTC 12,50€

Balle tactile offrant une prise en main facile et sécurisante grâce à ses picots. Balle légère et solide. Matière : PVC. Livrée en lot de 4. Coloris assortis : bleu, jaune, rouge et vert.

Référence : 099010 Ø 10cm - 80gr. - L'unité Prix T.T.C : 12,50€  
Référence : 099011 Ø 16cm - 220gr. - L'unité Prix T.T.C : 23,90€

**BALLE ALVÉOLAIRE**



à partir de **TTC 14,20€**

Ces balles moulées en une seule pièce sont très résistantes et très agréables au toucher. Elles sont faciles à contrôler, à attraper ou à lancer. Coloris assortis.

Référence : 099220	∅ : 12cm	180 gr	Prix T.T.C. : 14,20€
Référence : 099220	∅ : 21,6 cm	450 gr	Prix T.T.C. : 25,50€

**LOT DE 6 MASQUES OCCULTANTS**



Double élastiques

LARGEUR 8 cm LONGUEUR 18 cm **TTC 10,40€**

Masques en nylon muni d'un double élastiques. Chaque lot est composé de 6 coloris assortis. Conçu pour mettre en place de multiples activités en collectivité. Dimensions : 18cm x 8cm.

Référence : 099140 Le lot de 6 Prix T.T.C. : 10,40€

**BALLON À CLOCHETTES**



POIDS 540 g DIAMÈTRE 20 cm **TTC 23,90€**

Ballon en PVC ajouré avec 2 clochettes à l'intérieur. Conçu pour les jeux collectifs basés sur l'audition. Il permet de développer l'acuité auditive.

Référence : 099008 L'unité Prix T.T.C. : 23,90€

**BALLONS À PAILLE ULTRA-LÉGERS**

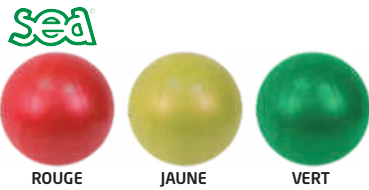

ROUGE JAUNE VERT

A partir de 3 ans



BLEU

POIDS 180 g DIAMÈTRE 25 cm **TTC 4,20€**

Ballon souple et très léger PVC, sans phtalate, gonflable à la bouche avec une paille. Disponible en 4 couleurs : Bleu, Jaune, Rouge et Vert.

Référence : 099157 L'unité Prix T.T.C. : 4,20€

**BALLON DE CECIFOOT ET TORBALL**



Norme IBSA



TAILLE 3

TAILLE 5

POIDS 450 g DIAMÈTRE 19 cm

**TTC 33,90€**

POIDS 540 g DIAMÈTRE 20 cm

Ballon de Cecifoot - Torball officiel sonore avec faible rebond et grelots (clochettes) à l'intérieur permettant aux malvoyants et non-voyants de le localiser lorsqu'il roule. Lieu de pratique : intérieur et extérieur. Matière : polyuréthane. Taille et poids officiel. Disponible en 2 tailles.

Référence : 067016 Taille 3 / 5 Prix T.T.C. : 33,90€

**BALLE REBONDISSANTE**



Traitement de surface antimicrobien

DIAMÈTRE 6,5 cm **TTC 2,90€**

Matière : caoutchouc plein. Coloris assortis.

Référence : 099001U L'unité Prix T.T.C. : 2,90€

**BALLE MULTIFORME**



DIAMÈTRE 7,2 cm **TTC 5,40€**

Balle avec 6 cotés en caoutchouc. Très rebondissante et imprévisible. Facilite l'apprentissage gestuel. Coloris assortis.

Référence : 099240 L'unité Prix T.T.C. : 5,40€

**BALLE DE MASSAGE HÉRISSE**

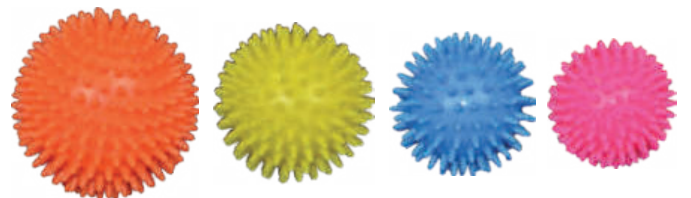

à partir de **TTC 1,40€**

Les balles à picots soft sont étudiées pour les massages doux et la stimulation des zones réflexes. Elles favorisent la circulation sanguine.

Référence : 099341	∅ : 6cm	40 gr.	Prix T.T.C. : 1,40€
Référence : 099342	∅ : 7cm	50 gr.	Prix T.T.C. : 1,70€
Référence : 099343	∅ : 8cm	70 gr.	Prix T.T.C. : 2,10€
Référence : 099344	∅ : 9cm	90 gr.	Prix T.T.C. : 2,30€

**BALLONS GÉANTS**



75 cm livré avec 2 baudruches +



75 CM.



120 CM.

à partir de TTC **44,90€**

Ballon géant avec un faible rebond. Adapté aux capacités motrices des enfants, il permet l'amélioration de la coordination oeil-main. Ultra léger.

Référence : 099271	Le ballon avec 2 baudruches	Ø 75cm.	Prix T.T.C : 44,90€
Référence : 099274	Le ballon avec 1 baudruche	Ø 120cm.	Prix T.T.C : 99,90€
Référence : 099272	La baudruche de rechange	Ø 75cm.	Prix T.T.C : 12,90€
Référence : 099273		Ø 120cm.	Prix T.T.C : 44,90€

**BALLONS SAUTEURS**



A



B

à partir de TTC **13,10€**

Ballon sauteur gonflable. Matière plastique souple et épaisse. Poignée ergonomique et bouchon.

A Référence : 099377	Ø 45cm.	Bleu	Prix T.T.C : 13,10€
B Référence : 099375	Ø 60cm.	Rouge	Prix T.T.C : 16,30€

**KIN-BALL® - LE BUT DU JEU**

- Servir le ballon à l'une des équipes adverses de façon à ce que cette dernière ne puisse le réceptionner avant qu'il ne touche le sol.
- L'équipe qui a le ballon (que ce soit au service ou pendant le jeu) choisit une des équipes adverses (celle qui a le plus de points) en l'appelant par sa couleur, puis frappe le ballon vers un endroit stratégique. Au moment de la frappe, tous les joueurs doivent être en contact avec le ballon.
- Pour l'équipe à la réception, le but du jeu est de relever le ballon avant qu'il ne touche le sol et le relancer à une autre équipe.

Si l'équipe nommée ne réussit pas à attraper le ballon ou si elle commet une faute selon les règles du jeu, un point est accordé aux deux autres équipes.

\* La marque KIN-BALL® appartient à des tiers.

**• BALLON SKYFLOATER**



DIAMÈTRE 122 cm

Système de protection de la valve +

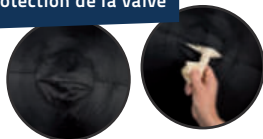

Ballon développé pour la pratique du sport collectif KIN-BALL®. Il peut également être utilisé pour d'autres jeux de coopération. Sa housse en nylon durable, lavable et à double couture assure au ballon une longévité maximale, même après un usage intensif en collectivité. Sous la housse, une grande baudruche en latex donne à la balle sa forme sphérique; elle se gonfle et se dégonfle rapidement grâce à sa large ouverture. Livré avec baudruche.

Référence : 088027	L'unité	Prix T.T.C : Nous consulter
--------------------	---------	-----------------------------

**• BALLON GÉANT MULTICOLORE**



2 tailles disponibles : 85cm et 120cm

Système de protection de la valve +

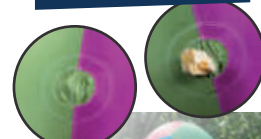

Ballon géant très léger et résistant, idéal pour la pratique de jeux coopératifs. Sa housse en nylon durable, lavable et à double couture assure au ballon une longévité maximale, même après un usage intensif en collectivité. Sous la housse, une grande baudruche en latex donne à la balle sa forme sphérique; elle se gonfle et se dégonfle rapidement grâce à sa large ouverture. Livré avec baudruche.

Référence : 088025	Ø85cm	Prix T.T.C : Nous consulter
Référence : 088026	Ø100cm	Prix T.T.C : Nous consulter

**• BAUDRUCHE DE RECHANGE**



Compatible avec les ref: 088025, 088026 et 088027

Baudruche de rechange en latex avec ouverture large. Idéal pour les ballons géants, comme le ballon Skyfloater ou le ballon géant Multicolore.

Référence : 088028	Ø100 et 122cm.	Nous consulter
Référence : 088003	Ø 85cm.	Nous consulter

**SOUFFLEUR GROS VOLUME**



TTC **128,90€**

Souffleur gros volume, facile d'utilisation. Se met en fonctionnement simplement avec l'interrupteur. Spécialement conçu pour le gonflage des ballons à gros volume comme le Kin-Ball. Alimentation 220V.

Référence : 063321	L'unité	Prix T.T.C : 128,90€
--------------------	---------	----------------------

**POMPE DOUBLE ACTION**



HAUTEUR 50 cm TTC **24,90€**

Système double action, gonfle 2 fois plus vite, recommandé pour le gonflage de ballon gros volume comme le gymball. Livré avec différents embouts.

Référence : 044074	L'unité	Prix T.T.C : 24,90€
--------------------	---------	---------------------



# Scolaire

Course d'orientation	164
Les indispensables de l'enseignant	167
Hockey et street-hockey	168
Jonglerie	170
Jeux de lancer	172
Jeux de raquettes	174
Ballons sauteurs et ballons géants	175
Repérage au sol	176
Kits agilité et précision	177
Jeux de cours et d'équilibre	178
Sécurité routière	180

**BOUSSOLE ÉCO**



POIDS	ÉPAISSEUR	LARGEUR	LONGUEUR	TTC
23 g	11 mm	55 mm	90 mm	<b>6,60€</b>

Boussole en plastique très résistant, conçue pour l'initiation et l'entraînement en milieu scolaire et en collectivités. Graduation à 360° tous les 2°, avec capsule rotative. Les repères luminescents sur l'aiguille et la flèche facilitent le repérage. Echelle 1/10000-1/15000-1/25000, livrée avec cordon.

Référence : 086025 L'unité Prix T.T.C : 6,60€

**BOUSSOLE SCO INITIATION À PLAQUETTE VERTE TRANSPARENTE**



POIDS	ÉPAISSEUR	LARGEUR	LONGUEUR	TTC
35 g	14 mm	64 mm	90 mm	<b>7,20€</b>

Capsule rotative. Ligne et flèche de visée. Grande taille des chiffres pour une excellente visibilité. Précision : 2°. Graduation : 0-360°. Echelle en cm, inches : 1 : 10 000e - 1:15 000e. Livrée avec cordon.

Référence : 086040 L'unité Prix T.T.C : 7,20€

**BOUSSOLE AVEC LOUPE**



POIDS	ÉPAISSEUR	LARGEUR	LONGUEUR	TTC
52 g	17 mm	60 mm	128 mm	<b>7,70€</b>

Modèle en plastique très résistant, dédié à l'entraînement scolaire et en collectivité, ainsi qu'aux niveaux supérieurs. Graduation à 360° tous les 2°, avec capsule rotative. Les repères luminescents sur l'aiguille et les points cardinaux facilitent le repérage. Composé d'une grande loupe, flèche de visée, et gabarits de traçages (cercle et triangle de départ). Echelle 1/10000-1/15000-1/25000, livrée avec cordon.

Référence : 086024 L'unité Prix T.T.C : 7,70€

**BOUSSOLE SURVIVOR**



avec miroir et trou de visée

POIDS	ÉPAISSEUR	LARGEUR	LONGUEUR	TTC
43 g	15 mm	60 mm	71 mm	<b>11,90€</b>

Graduation : 0-360°. Echelle en mm, inches. Avec miroir, flèche et trou de visée. Echelle de déclinaison dans la capsule. Clapet refermable pour une meilleure protection et commodité.

Référence : 086043 L'unité Prix T.T.C : 11,90€

**BOUSSOLE TRAIL AVEC MIROIR DE VISÉE**



avec miroir et trou de visée

POIDS	ÉPAISSEUR	LARGEUR	LONGUEUR	TTC
97 g	22 mm	64 mm	122 mm	<b>12,90€</b>

Avec loupe et repères phosphorescents. Graduation : 0-360°. Echelle en mm, inches : 1:25 000e - 1:50 000e. Clapet refermable pour une meilleure protection. Livrée avec cordon.

Référence : 086044 L'unité Prix T.T.C : 12,90€

**BOUSSOLE RANDO PRO**

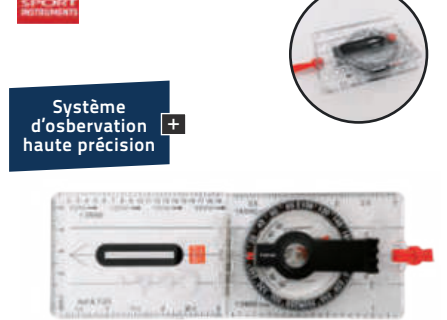

Système d'observation haute précision

POIDS	ÉPAISSEUR	LARGEUR	LONGUEUR	TTC
51 g	14 mm	57 mm	155 mm	<b>13,90€</b>

Avec loupe et repères phosphorescents. Graduation : 0-360°. Echelle en mm, inches : 1:25 000e - 1:63 360e - 1:24 000e. Clapet repliable. Livrée avec cordon.

Référence : 086041 L'unité Prix T.T.C : 13,90€

**MONTRE CHRONOMÈTRE**



2023 NOUVEAU  
Disponible en Juin 2023



TTC
<b>19,90€</b>

1 ligne de chronométrage - Précision 1/100sec - Temps de chronométrage : 24H Mode horloge 12-24H / alarme / date - Rétroéclairage de l'écran - Étanche aux projections d'eau - Diamètre du cadran 50mm - Hauteur de chiffres : 10/4mm. - 63gr.

Référence : 024001 L'unité Prix T.T.C : 19,90€

**CURVIMÈTRE MÉCANIQUE**



POIDS	ÉPAISSEUR	LARGEUR	LONGUEUR	TTC
24 g	16 mm	45 mm	96 mm	<b>9,90€</b>

Permet de mesurer le kilométrage sur une carte. 9,5 x 4,5 x 1,6cm. Matière : plastique et métal.

Référence : 086035 L'unité Prix T.T.C : 9,90€

**CURVIMÈTRE DIGITAL**



POIDS	ÉPAISSEUR	LARGEUR	LONGUEUR	TTC
40 g	17 mm	45 mm	100 mm	<b>11,90€</b>

Instrument mesurant en quelques secondes une distance à parcourir. Affichage numérique. Echelles : de 1/100 à 1/99 999 999. Fonction calculatrice. Fonction compte à rebours. Fonction thermomètre. Eclairage et boussole.

Référence : 086039 L'unité Prix T.T.C : 11,90€

# COURSE D'ORIENTATION

## COFFRET SCOLAIRE 16 BOUSSES SCO



**DIGI SPORT ROTISSERIE**

X 16

~~146,10€~~

**131,60€** TTC

POIDS	ÉPAISSEUR	LARGEUR	HAUTEUR	TTC
1 kg	80 mm	240 mm	330 mm	131,60€

ECO TAXE

Idéal pour toute une classe. 1 mallette plastique rigide avec une mousse compartimentée et 16 boussoles SCO.

Référence : 086045 Le coffret Prix T.T.C : 130,60€

## COFFRET SCOLAIRE 24 BOUSSES SCO



**DIGI SPORT ROTISSERIE**

X 24

~~203,70€~~

**183,50€** TTC

POIDS	ÉPAISSEUR	LARGEUR	HAUTEUR	TTC
1,3 kg	80 mm	240 mm	330 mm	183,50€

ECO TAXE

Idéal pour toute une classe. 1 mallette plastique rigide avec une mousse compartimentée et 24 boussoles SCO.

Référence : 086046 Le coffret Prix T.T.C : 182,50€

## COFFRET ORIENTATION 16/24 BOUSSES ECO



**SPORTI**

ECO TAXE

LONGUEUR	LARGEUR	TTC
37 cm	30 cm	à partir de 117,50€

Ensemble comprenant 1 mallette et 16 ou 24 boussoles éco (ref : 086025).

Référence : 086047 Le coffret de 16 Prix T.T.C : 117,50€  
Référence : 086048 Le coffret de 24 Prix T.T.C : 164,90€

## LOT DE 10 PINCES DE CONTRÔLES DE COULEUR

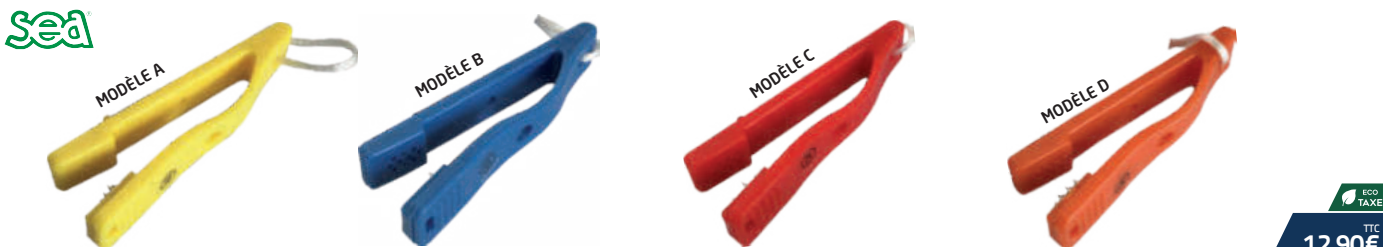

**sea**

MODÈLE A MODÈLE B MODÈLE C MODÈLE D

**12,90€** TTC

ECO TAXE

Lot de 10 pinces avec formes de poinçons différents pour le marquage au contrôle en compétition et à l'entraînement. Existe en 4 séries de poinçons différents : A / B / C / D.

Référence : 086030 modèles A - jaune Prix T.T.C : 12,90€  
Référence : 086031 modèles B - bleu Prix T.T.C : 12,90€  
Référence : 086032 modèles C - rouge Prix T.T.C : 12,90€  
Référence : 086033 modèles D - orange Prix T.T.C : 12,90€

## BALISE D'ORIENTATION DE COULEUR



**sea**

FABRIQUE EN FRANCE

MODÈLE A MODÈLE B MODÈLE C MODÈLE D

1 - JAB 1 - BUJ 1 - ROP 1 - OIJ

LONGUEUR	LARGEUR	TTC
15 cm	15 cm	à partir de 30,90€

ECO TAXE

Lot de 10 balises en plastique 15x15cm ne craignant par l'humidité, très résistantes. 4 séries de couleurs pour des parcours par équipe ou de difficultés variables. Chaque série est numérotée de 1 à 10 avec un code différent sur chaque carte à reporter sur votre carton de contrôle.

Référence : 086021 Le lot de 10 balises codées Prix T.T.C : 30,90€  
Référence : 086037 Kit 40 balises (modèles A + B + C + D) Prix T.T.C : 122,90€

## LOT DE 5 BALISES D'ORIENTATION



**sea**

ECO TAXE

à partir de	TTC
à partir de	21,90€

Balise d'orientation triangulaire en nylon orange et blanc. Norme I.O.F.

Référence : 086002B Dim 15 x 15 cm Prix T.T.C : 21,90€  
Référence : 086002B Dim 30 x 30 cm Prix T.T.C : 35,90€

## LOT DE 50 CARTONS DE CONTRÔLE



**sea**

FABRIQUE EN FRANCE

LONGUEUR	LARGEUR	TTC
19 cm	9 cm	6,90€

ECO TAXE

Lot de 50 cartons de contrôle pour course d'orientation.

Référence : 086007B L'unité Prix T.T.C : 6,90€

## LOT DE 50 CARTONS DE CONTRÔLE INDÉCHIRABLES



**sea**

**Indéchirable**

LONGUEUR	LARGEUR	TTC
19 cm	9 cm	10,90€

ECO TAXE

Lot de 50 cartons de contrôle indéchirables pour course d'orientation.

Référence : 086034 L'unité Prix T.T.C : 10,90€

## PORTE CARTE



ECO TAXE

LONGUEUR	LARGEUR	TTC
30 cm	28 cm	8,90€

En plastique, avec une fermeture par auto-agrippant. Avec cordeau de soutien.

Référence : 086036 L'unité Prix T.T.C : 8,90€

KIT COURSE D'ORIENTATION

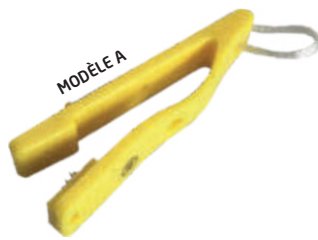

10 pinces de contrôle

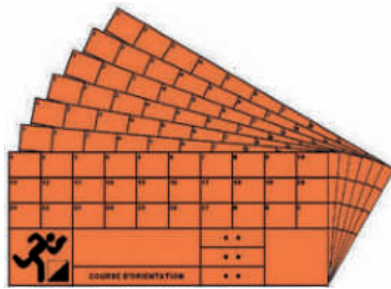

50 cartons de contrôle



10 balises d'orientation

**KIT**

~~63,60€~~

ECO TAXE

**58,90€** TTC

Kit composé d'un lot de 10 pinces de contrôle A, d'un lot de 50 cartons de contrôle et de 10 balises d'orientation 15 x 15cm.

Référence : 086028

Le kit

Prix T.T.C : 58,90€

COFFRET PÉDAGOGIQUE



Le coffret

**KIT**

~~156,00€~~

ECO TAXE

**128,90€** TTC

LONGUEUR 37 cm

LARGEUR 30 cm

Ensemble pédagogique complet d'initiation à la course d'orientation.

Comprend: 10 boussoles 086025, 10 balises 15x15cm, 10 pinces de contrôle, 50 cartons de contrôle, 1 sifflet + cordon, 1 mallette de rangement.

Référence : 086029

Prix T.T.C : 128,90€

MALLETTE



MOUSSE AMOVIBLE



LONGUEUR 37 cm

LARGEUR 30 cm

**24,90€** TTC

ECO TAXE

Mallette avec anse et poignée. Mousse amovible.

Référence : 024070

L'unité

Prix T.T.C : 24,90€

BOMBE DE MARQUAGE À BASE DE CRAIE

2023 NOUVEAU



Durée max 1 MOIS



ECO TAXE

**11,30€** TTC

Bombe de peinture éphémère à base de craie idéale pour les marquages au sol de très courte durée pour la signalisation et le balisage des manifestations sportives (courses, randonnées) ou événementielles : brocantes, marchés, spectacles, loisirs. Disponible en bleu, rose et orange.

Référence : 060094

L'unité

Prix T.T.C : 11,30€

BOMBE DE MARQUAGE TEMPORAIRE

2023 NOUVEAU



Durée max 2 MOIS



ECO TAXE

**11,30€** TTC

Bombe de peinture temporaire qui s'utilise pour les marquages au sol qui ne doivent pas durer. Particulièrement adaptée pour les marquages en milieu urbain ou sur sites classés ou protégés. Disponible en rouge, blanc et orange.

Référence : 060093

L'unité

Prix T.T.C : 11,30€

RUBAN DE DÉLIMITATION



LONGUEUR 100 m

LARGEUR 5 cm

**4,90€** TTC

Coloris : Rouge/Blanc.

Référence : 069080

L'unité

Prix T.T.C : 4,90€

GILET DE SÉCURITÉ



ECO TAXE

**7,50€** TTC

Bande de sécurité de 50mm cousue. Coupe ample pour pouvoir porter le gilet au dessus des autres vêtements. Taille L/XL.

Référence : 063453

L'unité

Prix T.T.C : 7,50€

CÔNE SPÉCIAL À BANDES



LARGEUR 24 cm

**3,40€** TTC

ECO TAXE

Base carrée de 14cm stable et très visible, en polyéthylène.

Référence : 063331

L'unité

Prix T.T.C : 3,40€





**•PORTE-DOCUMENTS RIGIDE 1**  
Référence : 063460

Taille	
L.	24 cm
L.	34 cm

L'unité  **TTC 19,90€**



**•PORTE-DOCUMENTS RIGIDE 2**  
Référence : 063461

Taille	
L.	24 cm
L.	32 cm

L'unité  **TTC 22,90€**



**•PORTE-DOCUMENTS RIGIDE AVEC POIGNÉE**  
Référence : 063462

Taille	
L.	25 cm
L.	40 cm

L'unité  **TTC 9,90€**

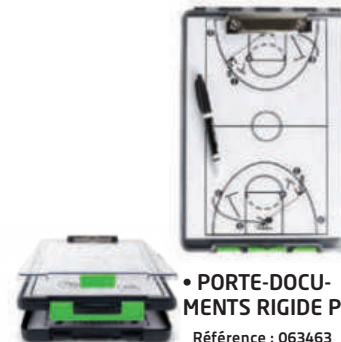

**•PORTE-DOCUMENTS RIGIDE PRO**  
Référence : 063463

Taille	
L.	24 cm
L.	34 cm

L'unité  **TTC 49,90€**

**SAC COACH** 



Taille adaptée aux supports coach

LONGUEUR	LARGEUR	HAUTEUR
40 cm	9 cm	31 cm

L'unité  **TTC 12,50€**

Sac coach / porte documents en nylon renforcé 600 deniers. Constitué d'un grand compartiment principal avec une grande ouverture et d'une poche avant, pratique pour y ranger vos petits accessoires. Facile à transporter grâce à ses poignées et sa bandoulière ajustable. Coloris : Noir / Anthracite

Référence : 078046 L'unité Prix T.T.C. : 12,50€

**SIFFLET ÉLECTRONIQUE** 



**+ 2 tonalités différentes**

L'unité  **TTC 16,90€**

Sifflet électronique à commande manuelle. Ce type d'article est plébiscité par les professeurs d'EPS car plus hygiénique. 2 tonalités différentes. Forme ergonomique, léger et robuste. Livré avec cordon. Fonctionne avec 4 piles CR2032 incluses. Décibel : max. 125DB.

Référence : 063342 Prix T.T.C. : 16,90€

**SIFFLET PLASTIQUE + CORDON**





L'unité  **TTC 1,50€**

Référence : 063193 L'unité Prix T.T.C. : 1,50€

**SIFFLET À MAIN**



Traitement de surface antimicrobien  **TTC 15,90€**

Idéal pour plusieurs utilisateurs par mesure d'hygiène, son fort et strident sans effort. Coloris disponibles : Rouge, Bleu, Violet et Orange.

Référence : 063153 L'unité Prix T.T.C. : 15,90€

**PORTE-VOIX** 



P.	1,2 kg
----	--------

Taille	
Ø	20,5 cm
L.	34 cm

L'unité  **TTC 56,90€**

Fonction porte voix et sirène. Son clair, longue portée 500m. Gachette et bouton de contrôle du volume idéalement situés. Puissance : 30W. Alimentation : 6 piles 1,5V R14 (non fournies).

Référence : 024048 L'unité Prix T.T.C. : 56,90€

**SUPPORT AFFICHE** 



Ø intérieur 25 mm 

Jalons de 160 cm **+ à partir de TTC 11,90€**

Support affiche transparent pour faciliter votre communication en extérieur comme en intérieur. Vous y glissez vos feuilles A4 en 2 secondes grâce au système de clips. Se fixe très facilement sur n'importe quel jalon ou piquet de slalom. Vendu en lot de 5.

Référence : 063408 Le lot de 5 supports Prix T.T.C. : 11,90€

Référence : 063403 Le kit (5 supports + 5 jalons 160cm + 5 bases)  Prix T.T.C. : 53,90€

**TABLEAU TACTIQUE BLANC**





LONGUEUR	LARGEUR
90 cm	60 cm

L'unité  **TTC 46,90€**

Tableau tactique rigide vierge. Base de support intégrée pour y déposer vos crayons, aimants etc. Livré sans accessoires.

Référence : 063210 L'unité Prix T.T.C. : 46,90€

**TABLEAU MAGNÉTIQUE PLIABLE**





Vue déplié

**+ 2 tailles : 45x60cm / 60x90cm**

L'unité  **TTC 62,90€**

à partir de TTC 62,90€

Tableau facile d'utilisation, transportable grâce à ses poignées. Livré sans pion magnétique.

Référence : 063445 Taille : plié = 45 x 60 cm / déplié = 90 x 60 cm Prix T.T.C. : 62,90€

Référence : 063445 Taille : plié = 60 x 90 cm / déplié = 120 x 90 cm Prix T.T.C. : 99,90€

BALLE STREET HOCKEY



DIAMÈTRE  
65 mm

ECO TAXE

TTC  
**2,50€**

Balle pour la pratique du street hockey.

Référence : 089004U L'unité Prix T.T.C : 2,50€

PALET STREET HOCKEY



DIAMÈTRE  
75 mm

à partir de

ECO TAXE

TTC  
**2,50€**

Référence : 089005U

L'unité

Prix T.T.C : 2,50€

Référence : 089040

Le lot de 12

Prix T.T.C : 28,50€

BALLE UNIHOCKEY



DIAMÈTRE  
70 mm

ECO TAXE

TTC  
**1,40€**

Balle ajourée. Pour la pratique du hockey.

Référence : 089035U L'unité Prix T.T.C : 1,40€

CROSSES DE STREET HOCKEY



à partir de

ECO TAXE

TTC  
**6,50€**

Pour l'initiation et la pratique du street hockey. 2 coloris (bleu et rouge).

Référence : 089065C

Manche : 80 cm

Prix T.T.C : 6,50€

Référence : 089066C

Manche : 100 cm

Prix T.T.C : 7,30€

CROSSES UNIHOCKEY



Manche  
L. 85cm

ECO TAXE

TTC  
**10,80€**

Crosse en PVC renforcée. Existe en Jaune, Rouge.

Référence : 089036 L'unité Prix T.T.C : 10,80€

KIT UNIHOCKEY

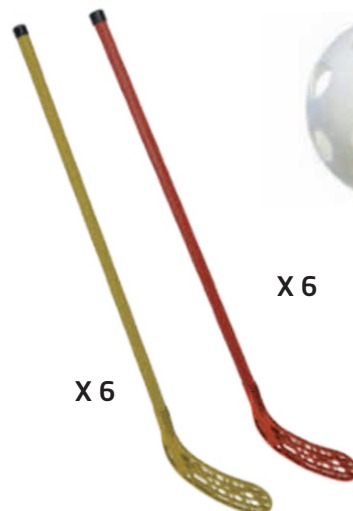

Manche  
L. 85cm

X 6

X 6

X 12

KIT

~~146,40€~~

ECO TAXE

TTC  
**131,90€**

Ce kit comprend 12 croses uni-hockey (6 jaunes et 6 rouges) et 12 balles.

Référence : 089051

Le kit

Prix T.T.C : 131,90€

**KIT 6 CROSSES DE STREET HOCKEY  
PRIMAIRE SEA**

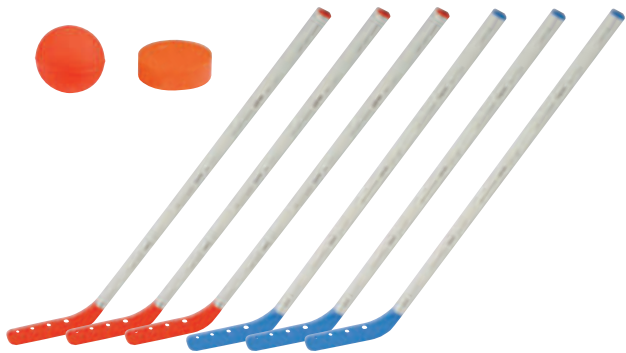

TTC  
**43,90€**

Ce kit comprend 6 crosses de hockey de longueur de manche 80 cm (3 rouges et 3 bleues), 1 balle de hockey et 1 palet de hockey.

Référence : 089071

Le kit

Prix T.T.C : 43,90€

**KIT 6 CROSSES DE STREET HOCKEY  
SECONDAIRE SEA**

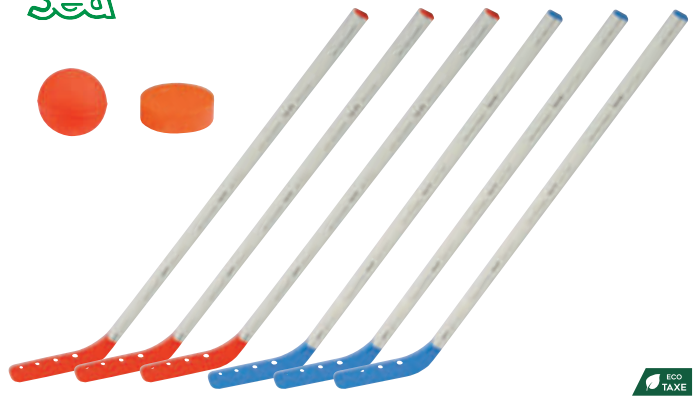

TTC  
**48,50€**

Ce kit comprend 6 crosses de hockey de longueur de manche 100 cm (3 rouges et 3 bleues), 1 balle de hockey et 1 palet de hockey.

Référence : 089072

Le kit

Prix T.T.C : 48,50€

**KIT 12 CROSSES DE STREET HOCKEY  
PRIMAIRE SEA**



TTC  
**82,90€**

Kit street hockey primaire est composé de 12 crosses L. = 80 cm + 1 balle + 1 palet.

Référence : 089057

Le kit

Prix T.T.C : 82,90€

**KIT 12 CROSSES DE STREET HOCKEY  
SECONDAIRE SEA**



TTC  
**92,50€**

Kit street hockey secondaire est composé de 12 crosses L. = 100 cm + 1 balle + 1 palet.

Référence : 089058

Le kit

Prix T.T.C : 92,50€

**PACK STREET HOCKEY PRIMAIRE SEA**



TTC  
**154,90€**

Le pack street hockey primaire est composé de 12 crosses primaires L. = 80 cm + 12 balles + 12 palets + 6 balises 20 cm + 1 sac.

Référence : 089059

Le kit

Prix T.T.C : 154,90€

BALLE À GRAIN ECO



**POIDS** 90 g **DIAMÈTRE** 62 mm **TTC** 8,90€

Balle idéale pour une première initiation à la jonglerie. Balle à grains en tissu enduit.

Référence : 082085 Le lot de 3 Prix T.T.C : 8,90€

BALLE À GRAIN JUNIOR



**POIDS** 75 g **DIAMÈTRE** 55 mm **TTC** 13,50€

Balle souple et agréable au toucher, elle est conseillée pour débiter ou en milieu scolaire. Remplie de graines de lin.

Référence : 082086 Le lot de 3 Prix T.T.C : 13,50€

BALLE À GRAIN PVC

Plus hygiénique



**Traitement de surface antimicrobien** **POIDS** 90 g **DIAMÈTRE** 65 mm **TTC** 10,00€

La première balle de scène qui procure la souplesse des balles de grains (garniture en graines végétales). De plus, son enveloppe PVC à l'épreuve du temps est plus hygiénique que n'importe quelle balle puisqu'elle est lavable. Pour tous jongleurs et toutes figures. Existe en 6 coloris (Bleu, Jaune, Vert, Rouge, Violet et Orange).

Référence : 082061 L'unité Prix T.T.C : 10,00€

LOT DE 3 MASSUES



**POIDS** 175 g **LONGUEUR** 44,5 cm **TTC** 30,90€

Idéal pour l'initiation à partir de 7 ans. Le manche «argent» fantaisie permet de donner du relief à ses représentations, il est souple pour amortir les chocs et favoriser une meilleure préhension de la massue. Massue moulée, 1 corps à 2 embouts souples. Coloris assortis Bleu / Rouge et Jaune.

Référence : 082087 Le lot de 3 Prix T.T.C : 30,90€

FOULARD À JONGLER



**TTC** 2,30€

Foulards nylon pour un apprentissage du jonglage tout en douceur. Grâce à leurs mouvements très lents ; ils permettent de décomposer les gestes. Très visuels, les foulards à jongler conviennent parfaitement pour le spectacle. Dimensions : 65cm. X 65cm. (6 coloris : Orange, Rose, Rouge, Vert, Jaune et Bleu)

Référence : 082084 L'unité - 65 x 65 cm Prix T.T.C : 2,30€

ANNEAU DE JONGLERIE

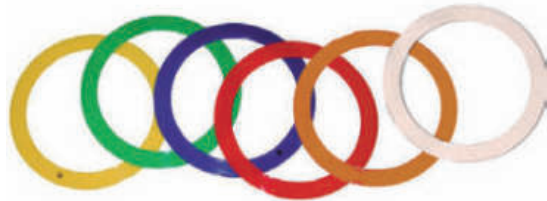

Junior	Senior
Ø 24 cm	Ø 32 cm
P 70 gr	P 100 gr

**TTC** à partir de 2,00€

Pour jongler seul ou en groupe. Anneau en polypropylène à tranches arrondies. Vendu à l'unité.

Référence : 082062 Junior Jaune/Vert/Bleu/Rouge/Orange/Blanc Prix T.T.C : 2,00€  
 Référence : 082062B Senior Jaune/Vert/Bleu/Rouge Prix T.T.C : 2,80€

BATON DU DIABLE FUN

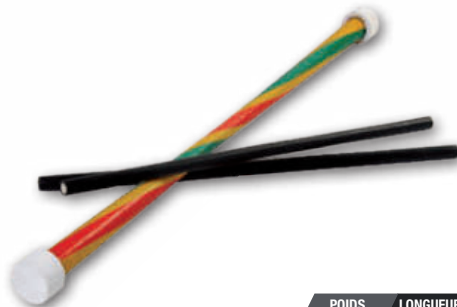

**POIDS** 490 g **LONGUEUR** 76 cm **TTC** 22,50€

Parfait pour l'initiation et la découverte. Bâton du diable conique et 2 baguettes en caoutchouc.

Référence : 082091 L'unité Prix T.T.C : 22,50€

KIT JONGLERIE 15 ENFANTS



Livré avec baguettes plastiques

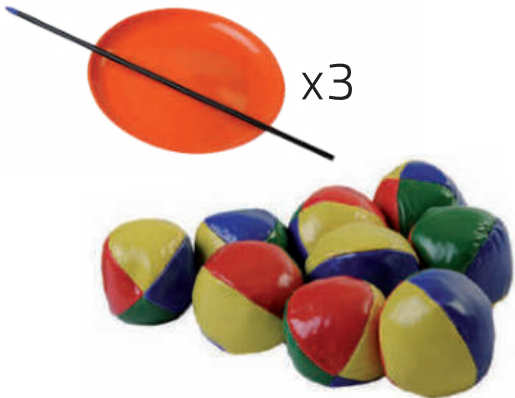
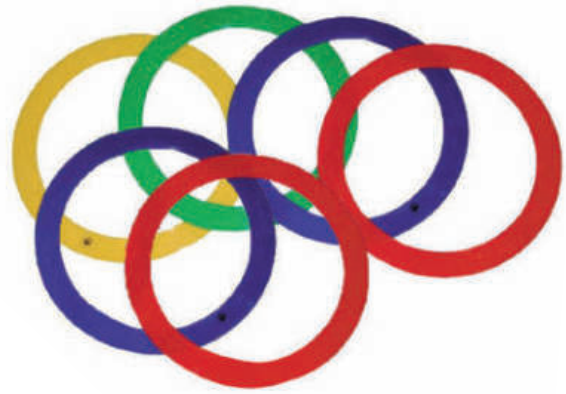

x3



Livré avec baguettes + ficelles

KIT  
~~145,70€~~ TTC  
 ↓ ECO TAXE  
 135,90€ TTC

Kit composé de 3 lots de 3 balles Eco + 5 Diabolo BIG (+ baguette + ficelle) + 3 assiettes chinoises (+ baguette plastique) + 6 anneaux de jonglage Junior + 6 foulards à jongler.

Référence : 082093

L'unité

Prix T.T.C : 135,90€

DIABOLO BIG



Livré avec baguettes et ficelle



POIDS 170 g | DIAMÈTRE 10 cm | LONGUEUR 11 cm | 15,90€ TTC

Modèle parfait pour l'initiation. Corps en plastique rigide et axe vissé, fourni avec une paire de baguettes et un livret explicatif. Disponible en 4 coloris : Bleu / Rouge / Jaune / Vert.

Référence : 082014

L'unité

Prix T.T.C : 15,90€

DIABOLO CLASSIC



Livré avec baguettes et ficelle



POIDS 200 g | DIAMÈTRE 10 cm | LONGUEUR 12 cm | 23,90€ TTC

Taille idéale pour débutants ou confirmés, permet de réaliser toutes les figures et de beaux lancers. Coupelles en élastomère sur axe vissé, parfaitement équilibré. Fourni avec une paire de baguettes, axe vissé et livret explicatif. Disponible en 4 coloris : Bleu / Vert / Jaune / Rouge.

Référence : 082090

L'unité

Prix T.T.C : 23,90€

BOLAS



Rubans L. 135 cm  
 Cordons L. 50 cm

POIDS 104 g | 28,90€ TTC

Idéal pour tous (débutants et confirmés), le bola rend un effet visuel superbe grâce aux grandes traînes. Tenue aux doigts avec fil de longueur réglable et Emerillon anti vrillage.

Référence : 082013

La paire

Prix T.T.C : 28,90€

ASSIETTE CHINOISE



Livrée avec baguette



POIDS 104 g | DIAMÈTRE 25 cm | 4,90€ TTC

Idéal pour les spectacles scolaires, cet exercice qui demande agilité et concentration fascine et émerveille. Assiette plastique en polypropylène livrée avec une baguette. Coloris assortis.

Référence : 082092

L'unité

Prix T.T.C : 4,90€

DÉ MOUSSE HAUTE DENSITÉ



<b>POIDS</b> 155 g	<b>TAILLE</b> 16x16x 16 cm	<b>TTC</b> <b>8,00€</b>
-----------------------	----------------------------------	----------------------------

En mousse polyuréthane brut. Numérotation des faces de 1 à 6. Disponible en 3 coloris (Jaune, Rouge et Bleu).

Référence : 099300 L'unité Prix T.T.C. : 8,00€

KIT DÉCOUVERTE CIBLE 1M X 1M  
+ LOT DE 10 SACHETS NUMÉROTÉS



Le sachet	
P.	100 gr.
D.	12x12cm

Ce kit comprend 1 cible 1 m x 1 m et un lot de 10 sachets lestés multicolors numérotés de 1 à 10. Adapté à un usage scolaire.

Référence : 099260	Le kit	Prix T.T.C. : 41,20€
Référence : 099202	La cible seule	Prix T.T.C. : 27,90€
Référence : 099205F	Le lot de 10 sachet	Prix T.T.C. : 19,90€

ANNEAUX VOLANT MOUSSE



<b>POIDS</b> 80 g	<b>DIAMÈTRE</b> 21 cm	<b>TTC</b> <b>5,90€</b>
----------------------	--------------------------	----------------------------

Matière : mousse haute densité. Grande durée de vie (excellente résistance à l'abrasion). Existe en 2 coloris : Bleu et Rouge.

Référence : 081013 L'unité Prix T.T.C. : 5,90€

ANNEAUX DECK-TENNIS



<b>POIDS</b> 200 g	<b>DIAMÈTRE</b> 18 cm	à partir de <b>TTC</b> <b>3,24€</b>
-----------------------	--------------------------	--

Anneaux à lancer très souples adaptés aux plus jeunes. Disponible en 4 coloris. Bleu / Vert / Rouge / Jaune.

Référence : 099071U L'unité Prix T.T.C. : 3,60€  
Référence : 099071R Le lot de 12 Prix T.T.C. : 38,90€

ANNEAUX À LANCER



<b>POIDS</b> 15 g	<b>DIAMÈTRE</b> 14,5 cm	à partir de <b>TTC</b> <b>0,90€</b>
----------------------	----------------------------	--

Disponible en 4 coloris. Bleu / Vert / Rouge / Jaune.

Référence : 099070U L'unité Prix T.T.C. : 1,00€  
Référence : 099070R Le lot de 12 Prix T.T.C. : 10,80€

• SUPERDISC AÉROBIE



<b>DIAMÈTRE</b> 25 cm	<b>TTC</b> <b>16,90€</b>
--------------------------	-----------------------------

Le superdisc, permet un vol long et rectiligne, facile à lancer, idéal pour tous les niveaux. Bord soft pour une prise en main optimale. Flotte dans l'eau peut être utilisé en milieu aquatique. Coloris assortis.

Référence : 099303 L'unité Prix T.T.C. : 16,90€

• SPRINT RING AÉROBIE



<b>DIAMÈTRE</b> 25 cm	<b>TTC</b> <b>13,90€</b>
--------------------------	-----------------------------

Le Sprint Ring, permet un vol de très grandes distances, avec différentes techniques de prise en mains grâce à sa forme spécifique. Coloris assortis.

Référence : 099302 L'unité Prix T.T.C. : 13,90€

BOOMERANG



<b>TTC</b> <b>2,60€</b>
----------------------------

Boomerang en plastique, idéal pour l'initiation au trajectoire circulaire. Coloris assortis.

Référence : 099074 L'unité Prix T.T.C. : 2,60€

DISQUE VOLANT SOUPLE MOUSSE



**POIDS** 95 g **DIAMÈTRE** 21 cm **TTC** 5,80€



Disque volant mousse, pour découvrir les plaisirs du lancer en toute sécurité. Existe en Vert, Jaune, Rouge et Bleu.

Référence : 099210 L'unité Prix T.T.C : 5,80€

FRISBEE DE LOISIR



Coloris assortis

**POIDS** 78 g **DIAMÈTRE** 21 cm **TTC** 2,10€



Disque plastique, disponible en 4 coloris. Bleu / Vert / Orange / Jaune.

Référence : 099221 L'unité Prix T.T.C : 2,10€

DISQUE VOLANT HOMOLOGUE FFDF



**POIDS** 150 g **DIAMÈTRE** 24 cm **TTC** 7,90€



Disque volant homologué FFDF en PVC.

Référence : 099245 L'unité Prix T.T.C : 7,90€

CIBLE DÉCOUVERTE



**TTC** 22,90€



Facile à utiliser, facile à transporter, facile à ranger, cette cible à poser au sol se plie et se déplie en 2 temps 3 mouvements grâce à un système de clips. Livré avec sardines d'ancrage. Hauteur posée au sol: 47cm. Diam grande cible: 62cm. / Diam petite cible: 22cm.

Référence : 099376 L'unité Prix T.T.C : 22,90€

BUT DE DISQUE VOLANT



Livré avec 6 disques +

Cible  
H. 37 cm  
L. 77 cm

**TTC** 54,90€



Ce but de disque volant est une cible ovoïde réglable à 3 hauteurs différentes : de 130 à 150cm. La base peut être lestée à l'eau ou au sable. Il offre de multiples combinaisons de jeu, utilisé seul comme cible ou en double lors d'épreuves de précision. Livré avec 3 disques rouges et 3 disques bleus (poids 87g, Ø 23cm.). Tubes Ø32mm. et Ø36mm. en partie basse.

Référence : 081016 L'unité Prix T.T.C : 54,90€

LOT DE 2 RAQUETTES MINI-TENNIS  
+ 2 BALLES



ECO TAXE  
TTC  
7,60€

Lot contenant 2 raquettes ABS mini-tennis 40cm (1 bleu + 1 rouge) et 2 balles mousses Ø70mm.

Référence : 099154R Le lot Prix T.T.C : 7,60€

KIT ÉDUCATIF MINI-TENNIS

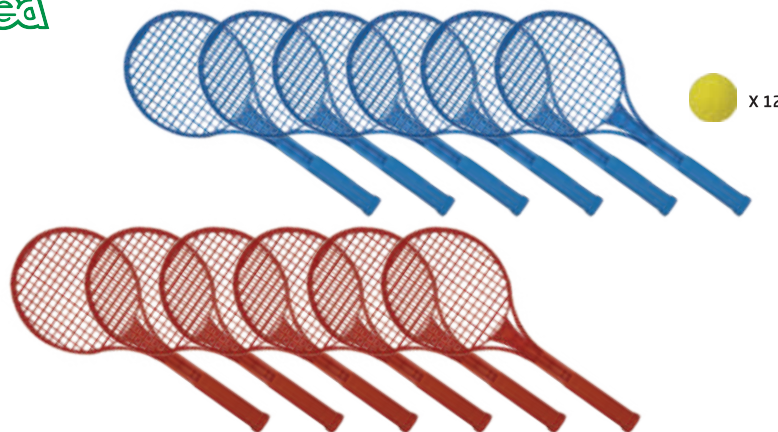

Raquette	Balle
L. 40 cm	Ø 70 mm

ECO TAXE  
TTC  
40,90€

Composé de 6 raquettes plastique rouges, 6 bleues et 12 balles mousse softy.

Référence : 099073R Le kit Prix T.T.C : 40,90€

LOT DE 2 RAQUETTES DE  
BEACH BALL



ECO TAXE  
TTC  
10,50€

Lot de 2 raquettes de beach-ball. Matière : polyéthylène moulé. Livré avec une balle. Coloris assortis.

Référence : 099072 Le lot Prix T.T.C : 10,50€

JEU DE CATCHER BALL



Balle	Palette
Ø 6 cm	Ø 18,5 cm

ECO TAXE  
TTC  
12,90€

Jeu très ludique, développe l'habileté et l'agilité, la balle reste collée aux surfaces grâce au revêtement auto-agrippant. Livré avec une balle.

Référence : 099038 L'unité Prix T.T.C : 12,90€

JEU DE TOPKARI



ECO TAXE  
TTC  
10,40€

Jeu constitué de 2 raquettes bois et d'une balle caoutchouc reliée à une base par un élastique. Pour un travail de coordination et de vivacité.

Référence : 099258 Le jeu Prix T.T.C : 10,40€

INDIAKA INITIATION



ECO TAXE  
TTC  
10,50€

Modèle idéal pour l'apprentissage de l'Indiaka. Excellent rapport qualité/prix. Volant en plumes naturelles avec un embout mousse soft. Coloris assortis.

Référence : 081001 l'unité Prix T.T.C : 10,50€

CESTAS



ECO TAXE  
TTC  
10,90€

Set composé de 2 cestas et d'une balle, ce jeu est idéal pour développer la coordination manuelle et visuelle du joueur.

Référence : 099141 Le set Prix T.T.C : 10,90€

SET DE FLYING BALL



ECO TAXE  
TTC  
21,90€

Formé de 2 « flying-ball » avec anses en mousse pour plus de confort et d'une balle de 70mm, ce jeu permet à 2 joueurs de s'échanger la balle de manière très ludique.

Référence : 099142 Le set Prix T.T.C : 21,90€



• MINI VORTEX



POIDS	LONGUEUR	ECO TAXE
40 g	17 cm	
		TTC 10,50€

Permet de découvrir les plaisirs du lancer. Très apprécié par les enfants de par sa maniabilité.

Référence : 099215U l'unité Prix T.T.C : 10,50€

• JAVELOT VORTEX



Insertion permettant un sifflement

POIDS	LONGUEUR	ECO TAXE
125 g	33 cm	
		TTC 23,00€

Spécialement conçu pour l'initiation aux lancers, le vortex est ludique grâce aux sifflements durant son vol et sécurisant par sa fabrication en mousse. Coloris assortis.

Référence : 099051 L'unité Prix T.T.C : 23,00€

BALLE COMÈTE

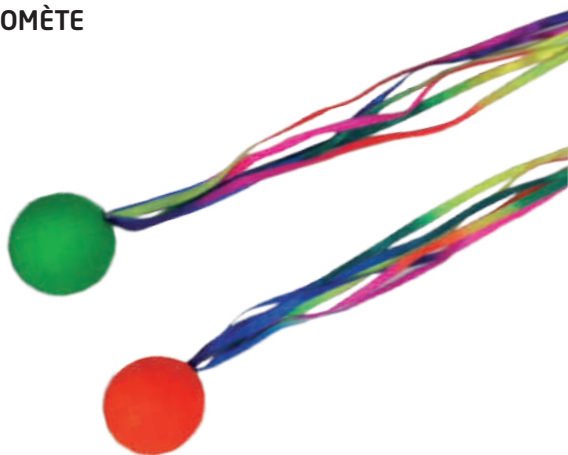

Balle	Rubans
Ø 65 mm	H. 65 cm

POIDS	ECO TAXE
74 g	
TTC 5,90€	

Idéale pour l'apprentissage du lancer. Balle en caoutchouc. Agrémentée de rubans multicolores.

Référence : 099247 l'unité Prix T.T.C : 5,90€

JAVELOT MOUSSE

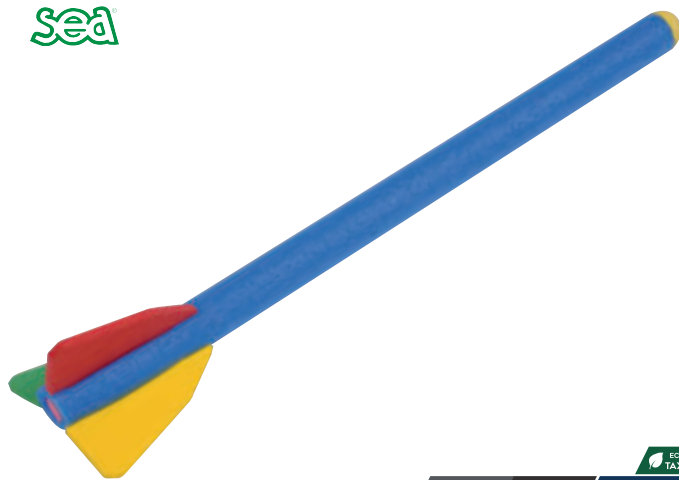

POIDS	LONGUEUR	ECO TAXE
110 g	90 cm	
		TTC 10,90€

Mousse haute densité, légèrement lestée sur l'avant.

Référence : 099050 L'unité Prix T.T.C : 10,90€

BALLONS SAUTEURS

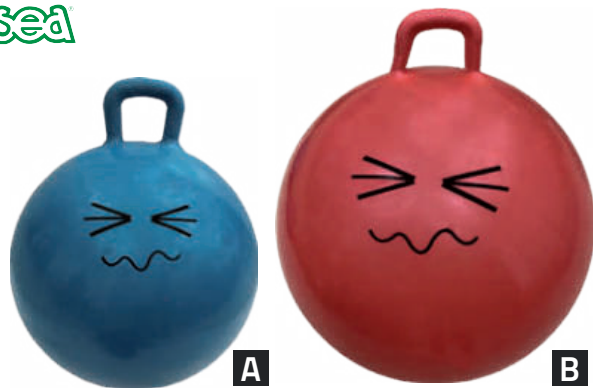

A

B

à partir de	ECO TAXE
13,10€	

Ballon sauteur gonflable. Matière plastique souple et épaisse. Poignée ergonomique et bouchon.

A Référence : 099377	Ø 45cm.	Bleu	Prix T.T.C : 13,10€
B Référence : 099375	Ø 60cm.	Rouge	Prix T.T.C : 16,30€

BALLONS GÉANTS



75 cm livré avec 2 baudruches +

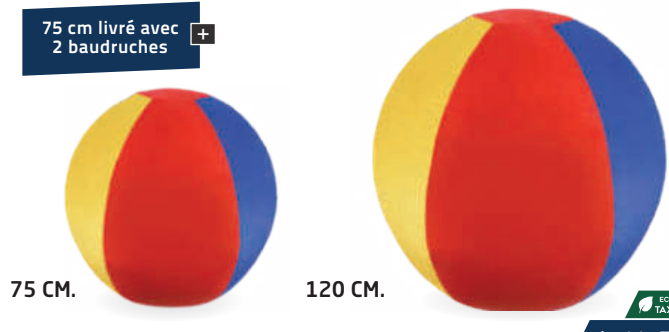

75 CM.

120 CM.

à partir de	ECO TAXE
44,90€	

Ballon géant avec un faible rebond. Adapté aux capacités motrices des enfants, il permet l'amélioration de la coordination oeil-main. Ultra léger.

Référence : 099271	Le ballon avec 2 baudruches	Ø 75cm.	Prix T.T.C : 44,90€
Référence : 099274	Le ballon avec 1 baudruche	Ø 120cm.	Prix T.T.C : 99,90€
Référence : 099272		Ø 75cm.	Prix T.T.C : 12,90€
Référence : 099273	La baudruche de rechange	Ø 120cm.	Prix T.T.C : 44,90€

MALLETTE MOTRICITÉ



Marquage au sol, voir pages 22-23

KIT  
~~89,30€~~  
83,40€ TTC

Mallette contenant 32 empreintes vinyle en 4 couleurs (4 paires de pieds, 4 paires de mains, 4 triangles, 4 cercles et 8 flèches). Permet d'appréhender les notions d'équilibre, de formes et de couleurs.

Référence : 069215 L'unité Prix T.T.C : 83,40€

MALLETTE PARCOURS MOTEUR



KIT  
~~132,50€~~  
114,90€ TTC

Mallette contenant 36 pièces vinyle en 4 couleurs (4 paires de pieds, 4 paires de mains, 4 rouleaux de marquage, 8 angles et 8 flèches). Permet de constituer des parcours psychomoteurs en associant pieds, mains et formes variées de couleurs différentes. Livrée avec notice.

Référence : 069214 L'unité Prix T.T.C : 114,90€

MARQUAGE NUMÉROS AU SOL



2023 NOUVEAU



DIAMÈTRE 20,5 cm ÉPAISSEUR 3 mm  
34,90€ TTC

Marquage au sol avec numéros de 1 à 10. Antidérapant en caoutchouc souple et très solide avec un aspect granuleux sur une face.

Référence : 062981 L'unité Prix T.T.C : 34,90€

KIT REPÉRAGES AU SOL

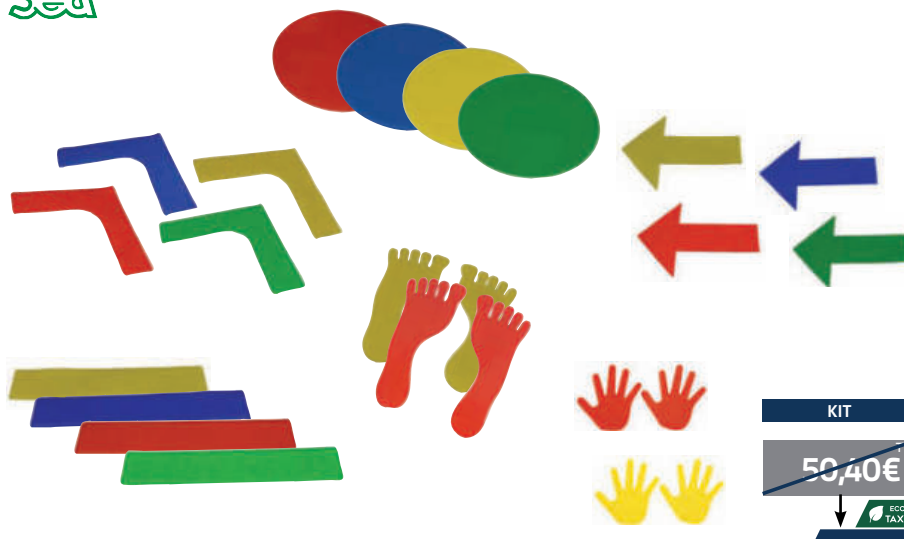

KIT  
~~50,40€~~  
44,90€ TTC

Ce kit comprend : 4 empreintes rondes, 4 angles, 4 lattes de marquage, 4 flèches vinyles, 2 paires de mains et 2 paires de pieds.

Référence : 069089 Le kit Prix T.T.C : 44,90€

BOITE DE 7 CRAIES GÉANTES

2023 NOUVEAU



LONGUEUR 19 cm  
12,90€ TTC

Boîte de 7 craies pour dessiner sur bétons et enrobés. 7 coloris.

Référence : 060095 L'unité Prix T.T.C : 12,90€

SLACKLINE



Sangle  
I. 50 mm  
L. 15 m

99,90€ TTC

Sangle élastique en polyester jaune de 15m destinée à la pratique de la Slackline. La sangle est fixée à l'aide d'une sangle de retenue en polyester de 2m de longueur avec boucles de montage protégées. Poids utilisateur max : 90 Kg. Charge maximale : 3000 Kg. Utilisation intérieur ou extérieur.

Référence : 099306 L'unité Prix T.T.C : 99,90€

• JEU TACTILE 1



ECO TAXE  
TTC  
111,90€

5 structures tactiles existent sous la forme d'une grande plaque à déposer au sol et d'une petite plaque à tenir en main. Cet ensemble comprend 5 grandes plaques (Diamètre 27cm.), 5 petites plaques (Diamètre 11cm.), un bandeau pour les yeux et un sac en tissu.

Référence : 099135 Le kit Prix T.T.C. : 111,90€

• LOT DE 6 PIERRES DE RIVIÈRES



ECO TAXE  
TTC  
74,50€

Ces accessoires de forme triangulaire imitant des pierres de gué ont des côtés à pentes variables qui offrent plusieurs degrés de difficulté. Il s'agit de sauter de pierre en pierre sans toucher le sol. Chaque pierre est munie à sa base de patins caoutchouc antidérapants qui protègent également les sols en intérieur. Les Pierres de Rivière peuvent être empilées pour faciliter le rangement. Idées de jeux inclus. Cet ensemble est composé de 3 grandes pierres 36x36x36cm. hauteur : 8.5cm. et de 3 petites pierres 25x25x25cm. hauteur : 4.5cm. Charge maximale 75kg.

Référence : 099132 Le kit Prix T.T.C. : 74,50€

KIT DÉCOUVERTE



ECO TAXE  
TTC  
82,20€

Ce kit initiation permet de composer un petit parcours de motricité en mêlant passages sous un jalon, enjambements, sauts... Il est composé de :

- 6 plots à lester
- 10 jalons 1 m
- 4 cerceaux plats assortis (40cm, 50cm, 60cm, 70cm)
- 12 pinces multifonctions.

Référence : 099326 Le kit Prix T.T.C. : 82,20€

KIT MOTRICITÉ CIBLES



ECO TAXE  
TTC  
111,90€

Ce kit comprend :

- 3 cônes fendus H. 30 cm percés 8 trous
- 3 cônes fendus H. 50 cm percés 12 trous
- 3 jalons 1,20 m
- 3 cerceaux plats Ø 40 cm
- 6 cerceaux plats Ø 50 cm
- 6 pinces multifonctions
- 3 ballons rugby mousse
- 6 balles mousse Ø 7 cm
- 1 grand sac matelot en mailles ajourées.

Référence : 099327 Le kit Prix T.T.C. : 111,90€

KIT MOTRICITÉ MULTIJEU

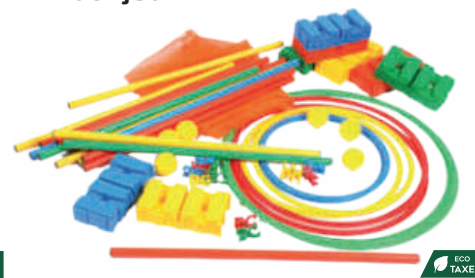

ECO TAXE  
TTC  
140,90€

Les différents diamètres de cerceaux permettent de varier la difficulté des jeux. Il comprend :

- 8 briques multijeu
- 16 jalons 80 cm
- 8 cerceaux plats diamètre 40 et 70 cm
- 20 pinces multifonctions
- 6 balles mousse 9 cm
- 1 grand sac matelot en mailles ajourées.

Référence : 099328 Le kit Prix T.T.C. : 140,90€

KIT MOBILITÉ DEXTÉRITÉ



ECO TAXE  
TTC  
169,90€

Un kit idéal pour l'apprentissage du lancer sur cibles : les variétés de hauteurs et diamètres sont modulables. Les objets à lancer fournis permettent aux enfants de découvrir différentes manières de lancer.

Ce kit comprend :

- 6 cônes fendus H. 30 cm percés 8 trous
- 3 cônes fendus H. 50 cm percés 12 trous
- 10 jalons 80 cm + 2 jalons 1 m
- 5 cerceaux plats Ø 40 cm
- 3 cerceaux plats Ø assortis (50cm, 60cm et 70cm)
- 12 pinces multifonctions
- 3 mini-javelots en mousse
- 4 balles mousse Ø 7 cm
- 2 ballons mousse Ø 17,5 cm
- 1 grand sac matelot en mailles ajourées.

Référence : 099330 Le kit Prix T.T.C. : 169,90€

KIT FRANCHISSEMENT



ECO TAXE  
TTC  
257,90€

Ce kit complet permet une diversité d'exercices pour plusieurs activités motricielles : sauts, enjambements, rampements, vitesse... Un parcours avec alternance de parties lentes et rapides en combinant des obstacles de différentes natures et hauteurs. Il comprend :

- 1 lot de 20 multimarqueurs extra-souples avec encoches
- 6 cônes fendus H. 50 cm percés 12 trous
- 10 jalons 1,20 m
- 14 jalons 1 m
- 8 jalons 80 cm
- 24 pinces multifonctions
- 4 cerceaux plats Ø 70 cm
- 8 plots à lester
- 1 grand sac multisports de rangement.

Référence : 099331 Le kit Prix T.T.C. : 257,90€

**POUTRES D'ÉQUILIBRE DROITES, COURBES ET INTERSECTIONS**



à partir de **4,80€** TTC

Il est possible de combiner les poutres droites, les poutres courbées et de modifier les trajectoires avec les intersections. Très facile à assembler et à défaire, coloris assortis.

Référence : 099123U	Poutre droite	L'unité	Prix T.T.C : 4,80€
Référence : 099124U	Poutre courbe	L'unité	Prix T.T.C : 4,80€
Référence : 099125U	Intersection	L'unité	Prix T.T.C : 5,80€*

\* Non soumis à l'écotaxe.

**BRIQUES MULTIJEU ET DESSUS**

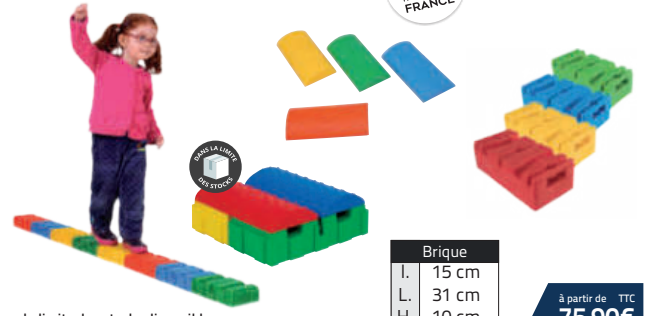

\* Dans la limite des stocks disponibles

Brique	
L.	15 cm
L.	31 cm
H.	10 cm

à partir de **75,90€** TTC

Elles s'emboîtent, s'empilent, s'accrochent sur tous les côtés pour réaliser obstacles, parcours, poutres d'équilibre, constructions, etc. Utilisées seules ou en combinaison avec jalons et cerceaux plats. Disponible en 4 couleurs (rouge/jaune/vert/bleu). Matière : plastique. Le dessus de brique s'emboîte sur les briques SEA pour former un ensemble demi-sphérique. Surface grainée antidérapante pour stimuler le toucher et l'équilibre.

Référence : 099322	Le lot de 12 briques	couleurs assorties	Prix T.T.C : 75,90€
Référence : 099323	Le lot de 24 briques	couleurs assorties	Prix T.T.C : 133,90€
Référence : 099324	Le lot de 40 briques	couleurs assorties	Prix T.T.C : 209,90€
Référence : 099086*	Le dessus de brique	couleur au choix	Prix T.T.C : 2,10€

**PLATEAU D'ÉQUILIBRE BOIS**



2023 NOUVEAU



**DIAMÈTRE** 39,5 cm **HAUTEUR** 8 cm **TTC** 21,90€

Idéal pour développer l'équilibre statique. Planche en bois avec un dessus antidérapant. Demi sphère pour les premières sensations d'équilibre. Poids maxi 110kg

Référence : 082027	L'unité	Prix T.T.C : 21,90€
--------------------	---------	---------------------

**• ROLLA BOLLA**



Planche		Cylindre	
L.	25 cm	Ø	13 cm
L.	75 cm		

à partir de **69,90€** TTC

Planche d'équilibre qui fait appel à toutes les qualités d'équilibriste. Planche en bois avec profil antidérapant, bandes en caoutchouc et 2 butées d'arrêt. Axe cylindrique en polypropylène. Recommandé pour les adultes.

Référence : 082037	L'unité	Prix T.T.C : 69,90€
--------------------	---------	---------------------

**GO GO 4 ROUES**



**TTC** 46,90€

Très stable, il permet d'acquérir les notions d'équilibre sans danger tout en s'amusant à se mouvoir librement.

Référence : 082031	L'unité	Prix T.T.C : 46,90€
--------------------	---------	---------------------

**PAIRE D'ÉCHASSES PVC ANTIDÉRAPANTES**



**DIAMÈTRE** 11 cm **HAUTEUR** 12 cm **TTC** 7,40€

De forme cylindrique pour une meilleure initiation à l'équilibre et à la motricité. Base en caoutchouc antidérapante. Coloris : rouge et cordelette bleue.

Référence : 082073	La paire	Prix T.T.C : 7,40€
--------------------	----------	--------------------

**TOUPIE BASCULE**



Socle		Ballons	
Ø	37 cm	Ø	15 cm

**TTC** 24,90€

Légère et très ludique, elle permet de mesurer la dextérité et d'acquérir l'équilibre et la coordination des mouvements.

Référence : 082070	L'unité	Prix T.T.C : 24,90€
--------------------	---------	---------------------

• PARACHUTE



Permet de travailler la cohésion d'un groupe et la coordination des mouvements de chaque participant. En toile nylon de différentes couleurs. Livré en sac individuel. Existe en 2 tailles : diamètre 6 m. avec 16 anses, et diamètre 3.5 m. avec 12 anses.

Référence : 099120      Ø 3,5m.      Prix T.T.C : 54,90€  
 Référence : 099121      Ø 6m.      Prix T.T.C : 115,90€

TUNNEL



DIAMÈTRE 48 cm      LONGUEUR 1,80 m      TTC 59,90€

Très ludique et conçu pour une utilisation en collectivité, ce tunnel de 1.80m de long et de diamètre 48cm fera la joie des plus jeunes.

Référence : 099234      L'unité      Prix T.T.C : 59,90€

JEU DE 6 BOULES DE PÉTANQUE PVC



Set composé de 6 boules et d'un « cochonnet » pour la pratique de la pétanque en toute sécurité.

Référence : 099231      L'unité      Prix T.T.C : 9,90€

LOT DE 6 BALLE AU PIED



Après avoir enfilé sa jambe dans l'anneau, le but du jeu est de faire tourner la balle autour de soi sans toucher la ficelle avec son autre jambe. Idéal pour un travail de coordination.

Coloris assortis.

Référence : 063242      Le lot de 6      Prix T.T.C : 29,90€

COURSE EN SAC



Set de 6 sacs de différentes couleurs numérotés de 1 à 6, fabriqué en nylon très résistant avec double couture et 2 anses de maintien. Idéal pour un travail de coordination et d'équilibre.

Référence : 099235      Le lot de 6 sacs      Prix T.T.C : 59,90€

ÉLASTIQUE 3M



Jeu de l'élastique. Idéal pour les cours de récréation.

Référence : 044057      l'unité      Prix T.T.C : 2,20€

ENSEMBLE SEAU, PELLE ET ACCESSOIRES



Set de plage composé d'une pelle, d'un tamis et d'un seau souple pour éviter tout risque de blessure.

Référence : 099233      l'unité      Prix T.T.C : 10,50€

FEUX DE SIGNALISATION SCOLAIRE

2023 NOUVEAU

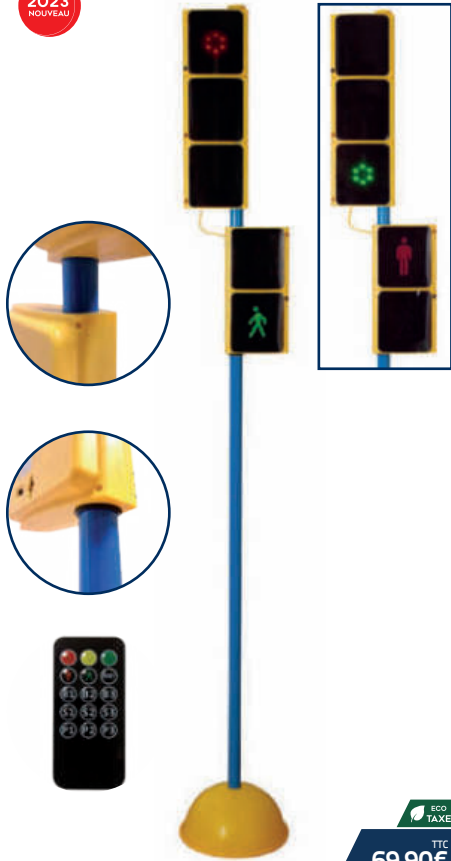

TTC 69,90€

Ensemble composé d'un feu tricolore pour les véhicules et d'un feu piétons. 9 programmes automatiques permettant de simuler des conditions réelles de circulation. Possibilité d'allumer chaque symboles individuellement. Fonctionne avec 6 piles AA non fournies. Télécommande fournie. Disponible en kit.

Référence : 099351 le système de signalisation Prix T.T.C. : 69,90€  
 Référence : 099378 Le kit avec 1 jalons + 1 base Prix T.T.C. : 79,80€

KITS PANNEAUX + SUPPORT



Vue de profil

Base  
H. 11 cm  
Ø 22 cm

Jalon  
Ø 25 mm  
L. 100 cm

TTC 16,90€

Kit composé d'un jalon, une base et un panneau au choix parmi les 16 possibilités (réf : 099372).

Référence : 099373 Le kit au choix Prix T.T.C. : 16,90€



Ces panneaux sont conçus pour une initiation au code de la route. Ils permettent la réalisation de circuits à parcourir en patins, vélo, patinette, etc. Les modèles avec supports sont livrés avec des jalons plastiques et des bases lestées. Ces parcours sont facilement montables et démontables et peuvent ainsi être très souvent modifiés.

Panneaux

Les obligations



1 Tourner à droite



2 Tourner à gauche



3 Sens giratoire



4 Aller tout droit

Les dangers



5 Virage à droite



6 Virage à gauche



7 Priorité à droite



8 Endroit fréquenté par les enfants



10 De doubler

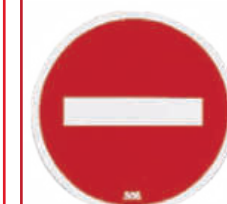

11 Sens interdit



12 Stationnement interdit



9 Passage pour piétons



13 De tourner à droite



14 De tourner à gauche



15 STOP



16 Cyclistes interdits

Référence : 099372

L'unité au choix

TTC 8,90€

# Filets et équipements terrains

<b>FOOTBALL</b>	182
Filets football à 5 et accessoires filets	182
Filets football à 8	183
Filets football à 11	184
Buts à sceller et buts mobiles	186
Buts transportables	187
Buts repliables et accessoires	188
Abris de touche	189
<b>BASKET-BALL</b>	190
Filets	190
Cercles, panneaux et accessoires	191
Buts	192
<b>HANDBALL</b>	194
Filets	194
Buts	195
Cible, réducteurs et mini-buts de handball	196
<b>VOLLEY-BALL</b>	197
Poteaux	197
Filets	198
Mires, accessoires de volley et beach-volley	199
<b>TENNIS</b>	200
Filets	200
Poteaux et accessoires	201
<b>BADMINTON</b>	202
Filets	202
Poteaux	203
<b>RUGBY</b>	204
Buts et accessoires	204
<b>ÉQUIPEMENT DU STADE</b>	205
Clôtures pare-ballons et filet brise-vue / brise-vent	205
Peinture et traçuses	206
Poteaux de corner, chauss'propre et implants	207

COMMENT CHOISIR SON FILET ?

1. MATIÈRE

POLYETHYLENE (PE)

- Pour un usage extérieur/ intérieur
- Matière résistante aux UV
- Filets majoritairement avec nœuds pour une meilleure tenue du filet

POLYPROPYLÈNE (PP)

- Pour un usage extérieur/ intérieur
- Matière résistante aux UV
- Filets plus souples, sans nœuds

Traitement anti-UV +

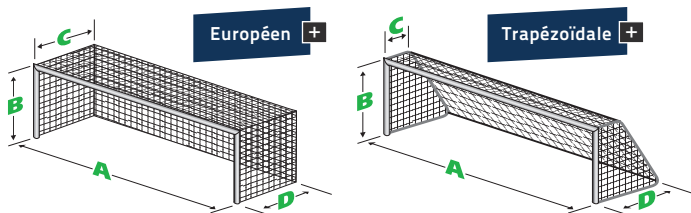

2. CÂBLÉ OU TRESSÉ

FIL CÂBLÉ

- Pour l'entraînement et le loisir
- Les brins sont "twistés" pour composer le fil

FIL TRESSÉ

- Pour la compétition, les usages intenses
- Les brins sont "tressés" pour composer le fil
- Présente une plus grande souplesse que le câblé

3. MAILLE SIMPLE OU DOUBLE

La maille double offre une résistance au choc supérieure à une maille simple

Maille simple

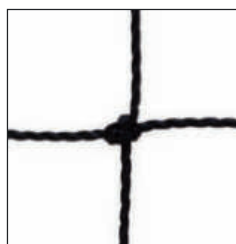

Maille double



FOOTBALL À 5 ET BUTS SPECIAUX

	Dimensions AxBxCxD	Avec ou sans nœuds	Type de filet**	Ø du fil (mm)	Coloris	Référence	Prix TTC la paire
						Maille 100 mm	
BUT À SCELLER	<b>FORME TRAPÉZOÏDALE</b>						
	2,5 x 1 x 0,70 x 1 m	avec nœuds	PE tressé	3 mm simple		Réf.065129*	

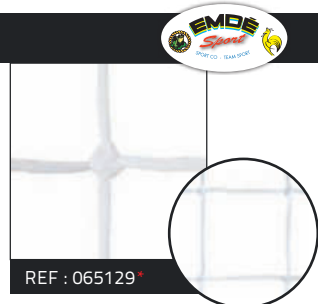

\*\*PE tressé = fil tressé polyéthylène \*«DANS LA LIMITE DES STOCKS DISPONIBLES»

LES ACCESSOIRES :

ROULEAU DE 25M. DE SANDOW / RÉF : 022008



- Pour fixation du filet sur les buts
- Bobine de 25 m - Rouge



JEU DE 26 PIQUETS / RÉF : 060146



- Pour fixer le filet au sol

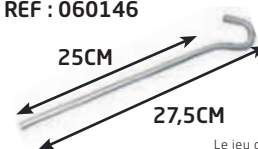

Le jeu de 26 :



SANDOWS Ø 10MM / RÉF : 022110

- Avec boucles
- Longueur : 50cm.

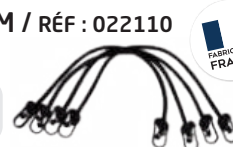

Le jeu de 4 :



• CROCHET BUT ACIER (AVEC VIS)

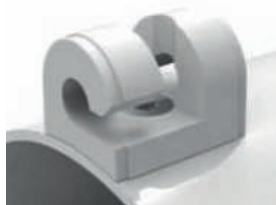

Crochet très résistant. Pour but en acier avec vis  
Conforme au Code du Sport.

Référence : 060042 L'unité

• CROCHET FILET POUR BUT ALU



Crochet très résistant. Pour but en aluminium.  
Crochet conforme à la norme.

Référence : 060043 L'unité

• CROCHETS FILET POUR BUT ALUMINIUM

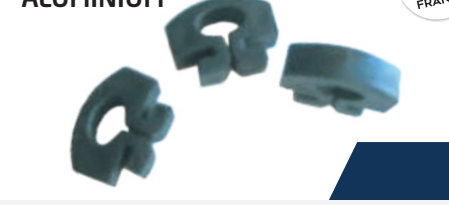

Crochets plastiques pour but aluminium à glissière. A l'unité. Largeur : 3 cm - Hauteur : 2 cm - épaisseur : 0,91 cm.

Référence : 060041 L'unité



FOOTBALL À 8 - FORME TRAPÉZOÏDALE

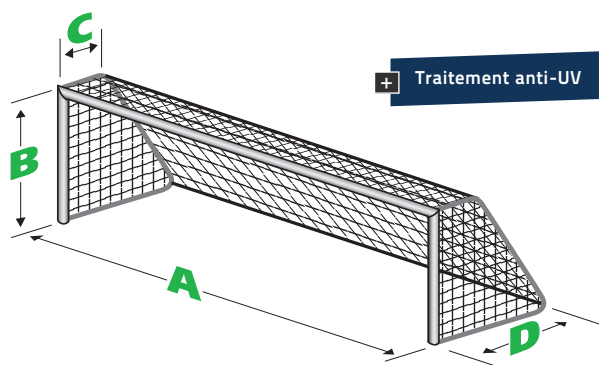

	Dimensions AxBxCxD	Avec ou sans nœuds	Type de filet**	Ø du fil (mm)	Coloris	Référence		ECO TAXE
						Maille 145 mm	Maille 120 mm	
<b>FORME TRAPÉZOÏDALE</b>								
BUT À SCELLER	6 x 2,10 x 0,80 x 1,60 m	avec nœuds	PE câblé	2 mm double	●	Réf.065001	-	
		sans nœuds	PP tressé	3 mm simple		2023 NOUVEAU	Réf.065004	
		avec nœuds	PE tressé	3 mm simple		Réf.065123	-	
BUT RABATTABLE	6 x 2,10 x 0,80 x 2,00 m	avec nœuds	PE câblé	2,5 mm simple		Réf.065058	-	
BUT TRANSPORTABLE ET BUT MOBILE	6 x 2,10 x 0,87 x 2,03 m	avec nœuds	PE tressé	3 mm simple		Réf.065069	-	
						Réf.065069U	-	

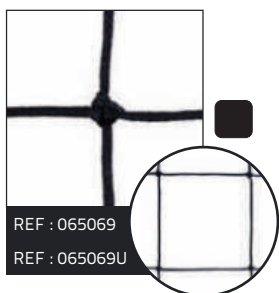
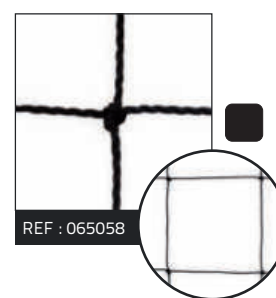
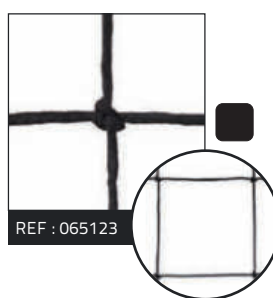
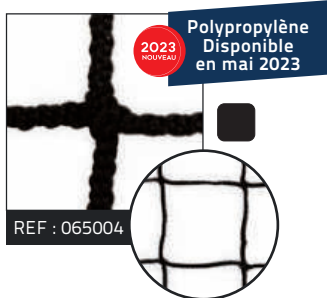
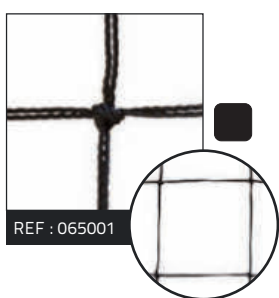

\*\*PE tressé = fil tressé polyéthylène - PE câblé = fil câblé polyéthylène - PP = polypropylène

FOOTBALL À 11 - FORME TRAPEZOÏDALE



But à sceller



But transportable

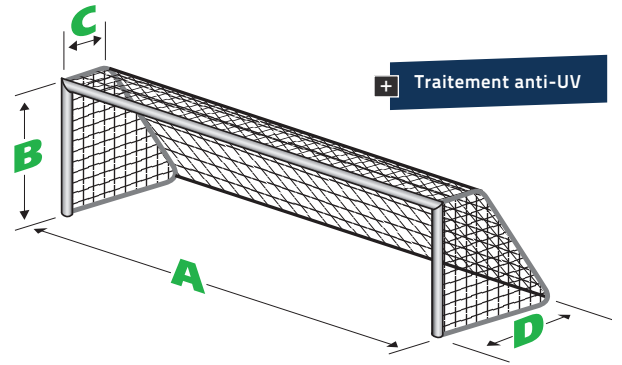

	Dimensions AxBxCxD	Avec ou sans nœuds	Type de filet*	Ø du fil (mm)	Coloris	Utilisation	Référence		ESD TAXE
							Maille 145 mm	Maille 120 mm	
<b>FORME TRAPÉZOÏDALE</b>									
<b>BUT À SCELLER</b>	7,50 x 2,50 x 0,80 x 2m	avec nœuds	PE câblé	2 mm double	<input checked="" type="checkbox"/> <input type="checkbox"/>	Entraînement	Réf.065008B*	-	
			PE tressé	3 mm simple	<input checked="" type="checkbox"/> <input type="checkbox"/>	Entraînement, Compétition	Réf.065104	-	
		sans nœuds	PP tressé	3 mm simple	<input checked="" type="checkbox"/> <input type="checkbox"/>	Entraînement, Compétition	-	<b>2023 NOUVEAU</b> Réf.065005	
			PP tressé	4 mm simple	<input checked="" type="checkbox"/> <input type="checkbox"/> <input type="checkbox"/> <input type="checkbox"/> <input checked="" type="checkbox"/> <input type="checkbox"/> <input type="checkbox"/> <input type="checkbox"/>	Compétition	-	Réf.065116	
<b>BUT TRANSPORTABLE</b>	7,50 x 2,50 x 1 x 2m	avec nœuds	PE tressé	3 mm simple	<input checked="" type="checkbox"/>	Entraînement	Réf.065097	-	

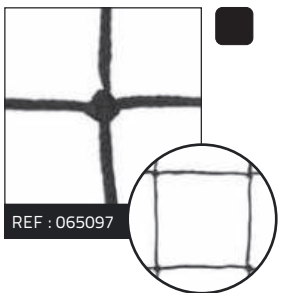
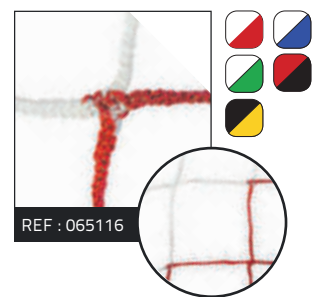
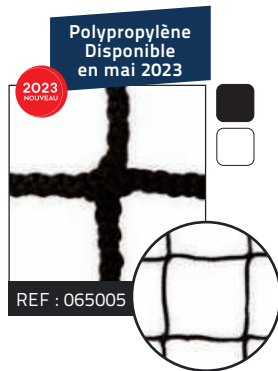
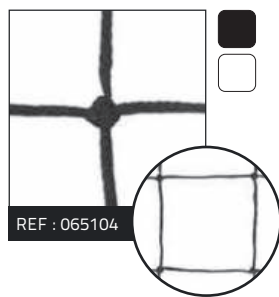
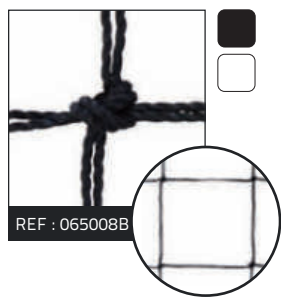

\*\* PE tressé = fil tressé polyéthylène - PE câblé = fil câblé polyéthylène - PP = polypropylène

\*«DANS LA LIMITE DES STOCKS DISPONIBLES»

FOOTBALL À 11 - FORME EUROPÉENNE



But à sceller

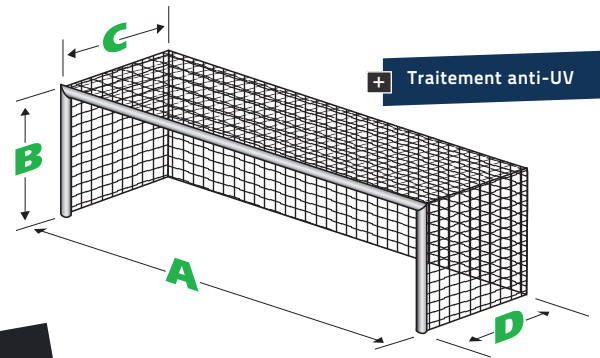

	Dimensions AxBxCxD	Avec ou sans nœuds	Type de filet*	Ø du fil (mm)	Coloris	Utilisation	Référence		Maille 120 mm hexagonale	Eco TAXE	
							Maille 145 mm	Maille 120 mm			
<b>FORME EUROPÉENNE</b>											
<b>BUT À SCELLER</b>	7,50 x 2,50 x 2 x 2 m	avec nœuds	PE tressé	3 mm simple	<input type="checkbox"/> <input checked="" type="checkbox"/>	Compétition	Réf.065209	-	-		
				4 mm simple	<input type="checkbox"/> <input checked="" type="checkbox"/>	Compétition	Réf.065109	-	-		
					<input type="checkbox"/> <input checked="" type="checkbox"/>	Compétition	-	Réf.065062	-	-	
		sans nœuds	PP tressé	4 mm simple	<input checked="" type="checkbox"/> <input checked="" type="checkbox"/> <input checked="" type="checkbox"/> <input checked="" type="checkbox"/>	Compétition	-	Réf.065118	-	-	
					<input type="checkbox"/>	Compétition	-	-	Réf.065060 (Nid d'abeille)		
					<input checked="" type="checkbox"/> <input checked="" type="checkbox"/> <input checked="" type="checkbox"/> <input checked="" type="checkbox"/>	Compétition			Réf.065210 (Nid d'abeille)		

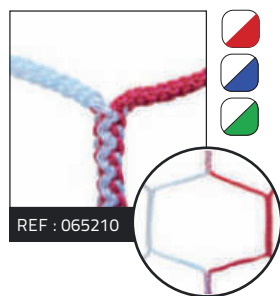
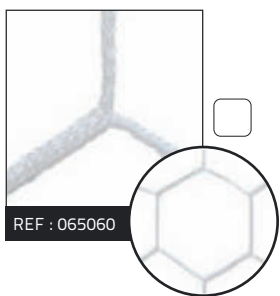
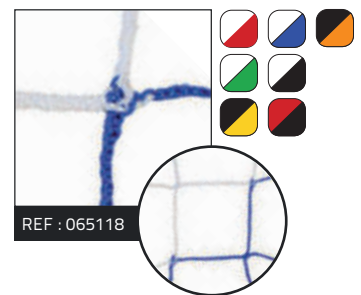
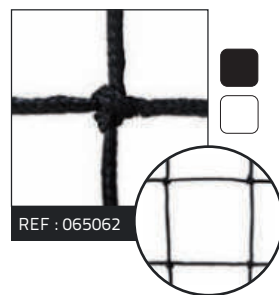
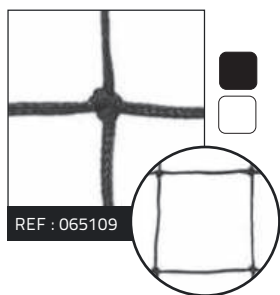
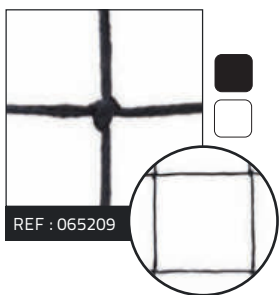

\*\*PE tressé = fil tressé polyéthylène - PE câblé = fil câblé polyéthylène - PP = polypropylène



BEACH-SOCCER :  
Nous consulter.

Autres produits sur demande

Retrouvez nos filets de Football  
pages : 183 à 185

• BUTS À 8 À SCELLER



(1) oreilles



+ Livré avec les 56 crochets  
nécessaires pour une  
paire de filets



Profil but Aluminium

Profil but Acier

LONGUEUR 6 m HAUTEUR 2,10 m

Buts de football à sceller de dimensions 6 x 2.1m. Poteaux et transversale en aluminium plastifiés blanc ou en acier plastifiés blanc, ø102mm. Livré sans filet.

Options :

- Oreilles de support filet en acier galvanisé plastifié vert ø32mm.
- Jeu de 4 fourreaux aluminium ø102mm.- Longueur utile 360mm + couverts.

Buts à 8 à sceller diamètre du tube 102mm

Référence :	Matière :	Poids unitaire :	(1)Oreilles :	Conditionnement
064005	Acier	42,50kg.	sans	La paire
064006	Acier	42,50kg.	avec	La paire
064007	Aluminium	29kg.	sans	La paire
064008	Aluminium	29kg.	avec	La paire

Jeu de 4 fourreaux aluminium ø102mm

Référence : 060035 Le jeu de 4

• BUTS À 11 À SCELLER



+ Livré avec les 64 crochets  
nécessaires pour une  
paire de filets



Profil but Aluminium

Profil but Acier

LONGUEUR 7,32 m HAUTEUR 2,44 m

Buts de football à sceller de dimensions 7.32 x 2.44m. Poteaux et transversale en aluminium plastifiés blanc ou en acier plastifiés blanc, ø102mm. Livré sans filet.

Options :

- 060035 Jeu de 4 fourreaux aluminium ø102mm

Buts à 11 à sceller

Référence :	Matière :	Poids unitaire :	Traitement :	Conditionnement :
064017	Acier ø102mm.	75kg.	Galvanisé plastifié blanc	La paire
064019	Aluminium ø102mm.	34kg.	Plastifié blanc	La paire

Jeu de 4 fourreaux aluminium ø102mm

Référence : 060035 Le jeu de 4

• BUT À 8 MOBILE

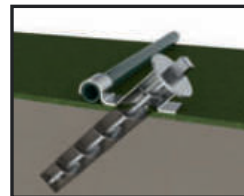

+ Livré avec les 96 crochets  
nécessaires pour  
une paire de filets

LONGUEUR 6 m HAUTEUR 2,10 m

But de football transportable de dimensions réglementaires. Avec montant acier galvanisé plastifié ø102mm. ou aluminium plastifié ø102mm. Arceaux latéraux réalisés en tube acier galva ø32mm. plastifiés vert.

Barre de stabilisation en partie basse reliant les arceaux latéraux entre eux. Le filet (non fourni) se fixe sur les crochets à l'arrière du but. Les buts sont livrés avec 2 ancrages de sécurité par but. Conforme au Code du Sport. Livré sans filet.

Référence :	Matière :	Poids unitaire :	Conditionnement
064015	Acier	150kg	La paire
064016	Aluminium	130kg	La paire
060034	Jeu de 4 gaines d'ancrage		
060107	Jeu de dispositif d'ancrage type queue de cochon ø32mm.		

• BUT À 8 ET 11 TRANSPORTABLE



(1)

Dimensions	
H.	2,10 m
L.	6 m

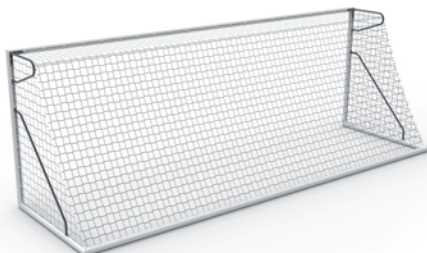

(2)

Dimensions	
H.	2,44 m
L.	7,32 m

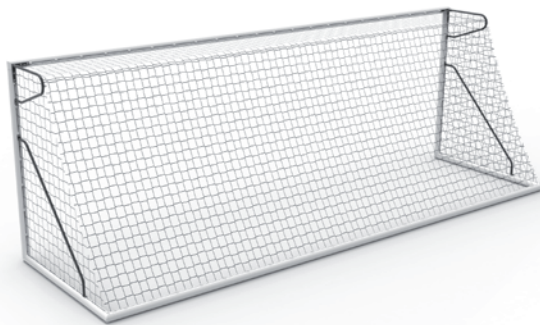

Livré avec les crochets nécessaires pour une paire de filets :  
but à 8 = 112 / but à 11 = 144

But de football transportable robuste léger et facile à déplacer en tube aluminium Ø102mm. plastifié blanc, avec oreilles support filet et jambes de force réalisées en tube acier galva Ø32mm. plastifié vert. Pièces de jonction en aluminium moulée dans les angles de la façade. Fixation du filet par crochet nylon se clipsant dans la glissière du profil. Livré avec 2 ancrages de sécurité par but. Conforme au Code du Sport. Livré sans filet.

1 / But à 8 transportable

Référence :	Matière :	Poids unitaire :	Conditionnement	Prix T.T.C. :
064425	Aluminium	62,5kg.	unité	
064426	Aluminium	125kg.	paire	

2 / But à 11 transportable

Référence :	Matière :	Poids unitaire :	Conditionnement	Prix T.T.C. :
064020U	Aluminium	70kg.	unité	
064020	Aluminium	140kg.	paire	

Jeu de 4 gaines d'ancrages supplémentaires avec brides

Référence : 060037	Le jeu de 4
--------------------	-------------

• JEU DE 2 ROUES ESCAMOTABLES POUR BUTS D'ESTÉS

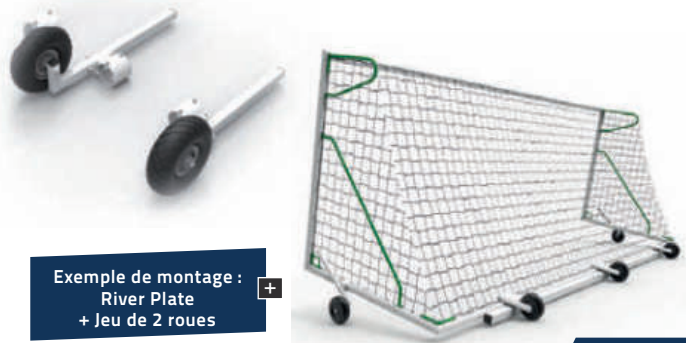

Exemple de montage :  
River Plate  
+ Jeu de 2 roues

2 roues gonflables escamotables, à assembler sans perçage. Adaptable sur tous les buts transportables lestés à 8 et à 11 joueurs de notre catalogue.

2 ROUES ESCAMOTABLES GONFLABLES

Référence : 060024 1 jeu de 2 roues

• RIVER PLATE POUR BUT À 8 ET 11



But autolesté pour plus de sécurité



Roues gonflables pour un transport facile sur le terrain



Le River plate est un système de lestage mobile (à remplir avec 80 kg de sable non fourni). 2 tubes en acier à remplir avec du sable, colliers et platines de fixation. 3 roues gonflables pour tout type de transport. Poignées de transport. Conforme au Code du Sport.

SYSTÈME DE LESTAGE RIVER PLATE POUR BUT TRANSPORTABLE

Référence : 060031 1 système de lestage

• SYSTÈME DE DÉPLACEMENT 4 ROUES ESCAMOTABLES + LESTS

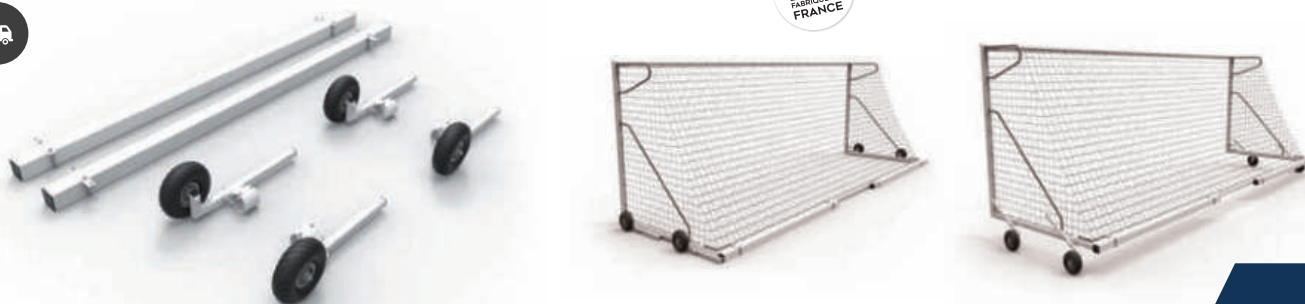

Système de déplacement composé de : 4 roues gonflables escamotables, à assembler sans perçage + 2 tubes à lester en acier plastifié blanc de 10 x 10 x 300cm. Adaptable sur tous les buts transportables à 8 et à 11 joueurs de notre catalogue. Livré sans but.

Référence : 060023 Le système 4 roues + lests

• BUTS À 8 REPLIABLE ANFIELD



LONGUEUR 6 m HAUTEUR 2,10 m

Buts de football de dimensions réglementaires 6 x 2.1m avec façade en acier plastifié blanc ou aluminium plastifié blanc ø102mm. Cadre arrière en acier galvanisé à chaud, 40x40mm, profondeur réglable de 2.1m à 3.1m., barres coulissantes haut et bas en acier 34x34mm, une cornière de renfort vertical et rouleaux de déplacement en acier électrozingué. Rotation par étrier pivot en façade et par fourreaux arrière (non fournis). Conforme au Code du sport. Livré sans filet. Option : fourreaux de scellement.

**But à 8 repliable**

Référence :	Matière :	Conditionnement
064208	Acier	La paire
064210	Aluminium	La paire

**Jeu de 4 fourreaux supplémentaires (pour une paire de but)**

Référence : 060032	Diamètre : 60mm
--------------------	-----------------

• BUTS À 8 CAMP NOU 3



LONGUEUR 6 m HAUTEUR 2,10 m

Buts à 8 pivotant repliables de dimensions réglementaires 6m x 2.1m. Avec façade avant en acier galvanisé 102mm ou en aluminium 102mm plastifié blanc. Cadre arrière en acier galvanisé à chaud 80 x 40mm et 70 x 30mm, 2 renforts fixes sur le cadre arrière et 1 renfort mobile amovible. Profondeur réglable pour une zone libre de 2,5 à 3,6m (norme imposée par la FFF). Rouleaux de déplacement en acier galvanisé longueur 300 mm, pivotement sur la cage à l'arrière sur bague polyamide. «+ Produits» : rotation facilitée, profondeur réglable lors de l'installation, façade en aluminium ou en acier, robustesse même pour les longs déports. Conforme au Code du Sport. Livré sans filet.

Référence :	Matière :	Conditionnement
064427	Aluminium	La paire
064434	Acier	La paire

• SYSTÈME DE RELEVAGE DE FILET

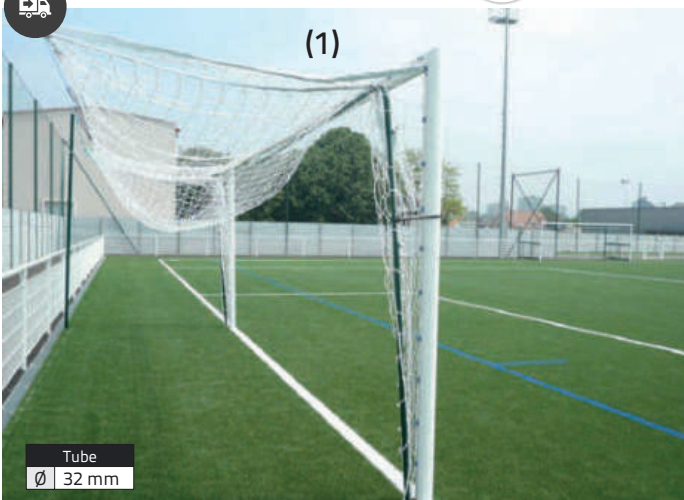

(1)

Tube ø 32 mm

Système en tube acier galvanisé plastifié vert. Ce système est conçu pour mettre le filet en position haute afin de pouvoir remonter l'ensemble des filets lors du passage de la tondeuse. Profondeur réglable de 1.3 à 1.8m pour but à 8 et de 2m à 2.7m pour but à 11. Vendu à la paire.

**(1) Système de relevage du filet**

Référence : 060038	But à 8
Référence : 060039	But à 11

• MÂTS



(2)

Tube ø 50 mm

**(2) Jeu de 4 mâts acier galvanisés pour but à 8 et à 11**

Mâts réalisés en tubes acier plastifiés vert. Livré sans fourreaux.

Référence : 060046	Jeu de 4 mâts but à 8
Référence : 060047	Jeu de 4 mâts but à 11
Référence : 060050	Jeu de 4 fourreaux pour mâts arrières ø50mm

**(2) Jeu de 6 mâts acier galvanisés pour but à 11**

Mâts réalisés en tubes acier plastifié vert. Livré sans fourreaux.

Référence : 060048	Jeu de 6 mâts but à 11
Référence : 060051	Jeu de 6 fourreaux pour mâts arrières ø50mm

• JEU DE 4 OREILLES POUR BUT À 8 ET 11



Jeu de 4 oreilles supplémentaires pour but à 8 et à 11 réalisées en tubes acier galva ø32mm. plastifié vert.

Référence : 060040	Le jeu de 4
--------------------	-------------

• ANCRAGE QUEUE DE COCHON



Dispositif d'ancrage type « queue de cochon » pour 1 but de foot transportable à 8 de ø 102mm.

Référence : 060092	L'unité
--------------------	---------

• SABOT MÉTAL GALVANISÉ



Jeu de 2 sabots de transport pour but transportable à 8 ou 11 joueurs.

Référence : 060090	L'unité
--------------------	---------

• **ABRI DE TOUCHE EN ALUMINIUM BLANC - ARRIÈRE POLYCARBONATE\* - CÔTÉ PETG\***



HAUTEUR 1,60m		
Référence :	Longueur	Capacité
060001A	1m.	2 personnes
060001A	1,50m.	3 personnes
060001A	2m.	4 personnes
060001A	2,50m.	5 personnes
060001A	3m.	6 personnes
060001A	3,50m.	7 personnes
060001A	4m.	8 personnes
060001A	5m.	10 personnes
060001A	6m.	12 personnes

HAUTEUR 2m		
Référence :	Longueur	Capacité
060002	1m.	2 personnes
060002	1,50m.	3 personnes
060002	2m.	4 personnes
060002	2,50m.	5 personnes
060002	3m.	6 personnes
060002	3,50m.	7 personnes
060002	4m.	8 personnes
060002	5m.	10 personnes
060002	6m.	12 personnes

- Produit léger et démontable, résistant à la corrosion
- Structure : Cadre carré de 40 x 40 mm en aluminium plastifié blanc
- Longueurs disponibles : 1 - 1,5 - 2 - 2,5 - 3 - 3,5 - 4 5 et 6 m
- Assise : lisses en aluminium renforcé, gris RAL 7016
- Ancrage : chevilles à frapper fournies
- Protections latérales : PETG transparent 2 mm
- Protections arrières : polycarbonate alvéolé 6 mm

• **ABRI DE TOUCHE EN ALUMINIUM PLASTIFIÉ BLANC - ARRIÈRE TÔLE ET COTÉ PETG\***



HAUTEUR 1,60m		
Référence :	Longueur	Capacité
060003	1m.	2 personnes
060003	1,50m.	3 personnes
060003	2m.	4 personnes
060003	2,50m.	5 personnes
060003	3m.	6 personnes
060003	3,50m.	7 personnes
060003	4m.	8 personnes
060003	5m.	10 personnes
060003	6m.	12 personnes

HAUTEUR 2m		
Référence :	Longueur	Capacité
060104	1m.	2 personnes
060104	1,50m.	3 personnes
060104	2m.	4 personnes
060104	2,50m.	5 personnes
060104	3m.	6 personnes
060104	3,50m.	7 personnes
060104	4m.	8 personnes
060104	5m.	10 personnes
060104	6m.	12 personnes

- Structure :
- Cadre en carré de 40 x 40 mm en aluminium plastifié blanc
- Longueurs disponibles : 1 - 1,5 - 2 - 2,5 - 3 - 3,5 - 4 - 5 et 6 m
- Assise : lisses en aluminium renforcé, gris RAL 7016
- Protections latérales : PETG transparent 2 mm
- Protections arrières : plaque sandwich Alu/PE/Alu plastifiée blanche
- Ancrage : chevilles à frapper fournies

\*PETG = PolyEthylene Terephthalate Glycolisé = TRANSPARENT / Polycarbonate = TRANSLUCIDE

• **ABRI DE TOUCHE MONOBLOC ANTIVANDALISME**



Structure livré montée.

- Structure en carré aluminium 50 x 50 mm plastifié
- Assise et dossier en aluminium plastifié RAL 7016
- Profil disponible standard ou cintré
- Remplissage latéral en panneau sandwich alu/pe/alu blanc ou PET transparent.
- Remplissage arrière en panneau sandwich alu/pe/alu blanc.
- Ancrage avec chevilles à frapper fournies

Nombreuses options et personnalisations possibles sur demande.

HAUTEUR 1,80m		
Longueur	Capacité	Nombre de module
1,50m.	3 personnes	1 module
3,00m.	6 personnes	2 modules
3,50m.	7 personnes	1 module
4,00m.	8 personnes	2 modules
4,50m.	9 personnes	3 modules
5,00m.	10 personnes	2 modules
6,00m.	12 personnes	2 modules
7,50m.	15 personnes	3 modules

• **JEU DE 2 ROUES POUR 1 ABRI DE TOUCHE**



Roues souples diamètre 302mm, Largeur 105mm. Faciles à rouler. Charge : 180kg/roue.

Référence : 060005

Le jeu de 2

LES FILETS DE BASKET-BALL

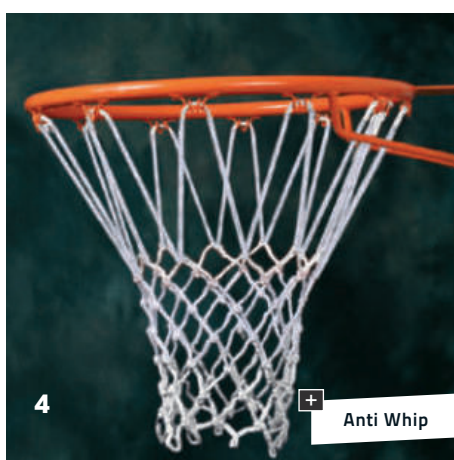

UTILISATION	RÉFÉRENCE	MATÉRIAU	Ø DU FIL (mm)	COLORIS	ECO TAXE
SCOLAIRE/ LOISIR	Réf.065080 (1)	Polypropylène tressé	4		
ENTRAÎNEMENT	Réf.065079 (2)	Nylon (polyamide) tressé	4		
	Réf.065063 (3)	Nylon (polyamide) tressé	6		
COMPÉTITION	Réf.065068 (4)	Polypropylène tressé «anti whip»	6		
	Réf.065078 (5)	Polyester / Coton tressé	6		
	Réf.065082	Polyester / Coton tressé	8		
URBAINE	Réf.065071 (6)	Maille métal (anti-vandalisme)	/	/	



• CERCLES DE BASKET-BALL

Désignation	Type de cercle	Référence	Pratique	Descriptif	Dimensions
(1) CERCLE RENFORCÉ ENTRAÎNEMENT	Fixe	064196 (1)	Entraînement	Cercle réglementaire renforcé pour un usage en entraînement. Installation en intérieur ou en extérieur. Attache de type queue de cochon. Ø du tube : 20mm.	Ø du cercle : 45 cm Poids : 5,9 kg
(2) CERCLE RENFORCÉ COMPÉTITION	à déclenchement	064197 (2)	Compétition	Cercle à déclenchement taré à 105 kg. Attache de type «tube» (attache du filet par toron de sécurité)	Ø du cercle : 45 cm Poids : 11Kg
(3) CERCLE HAUTE COMPÉTITION		064198 (3)	Haute compétition	Système à 3 ressorts taré à 105 kg et réglable en dureté. Système d'attache filet par coulisseau acier	Ø du cercle : 45 cm Poids : 12 kg

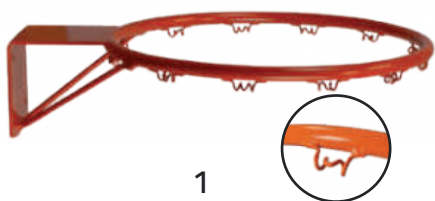

1



2



3

• PANNEAUX\* DE BASKET-BALL

Désignation	Référence	Pratique	Matériau	Dimensions
(1) PANNEAU DEMI-LUNE	064058	Entraînement	Polyester	L. 1,12 m x l.0,78 m
(2) PANNEAU RECTANGULAIRE	064059			L. 1,20 m x l.0,90 m
(3) PANNEAU RECTANGULAIRE	064060	Compétition	Polyester	L. 1,80 m x l. 1,05 m
(4) PANNEAU RECTANGULAIRE	064062		Métacrylate transparent avec contour blanc	

\*Panneaux livrés non percés

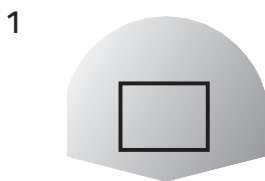

1

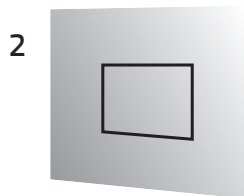

2

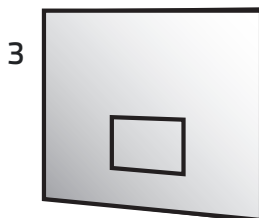

3



4

• PROTECTIONS DE POTEAUX



Protections de poteaux de basket-ball de 2 mètres en mousse.  
\*Dimensions extérieures de la protection

Référence : 069199	19x19x200cm*	La paire
Référence : 069199	22x22x200cm*	La paire
Référence : 069199	24x24x200cm*	La paire

• PROTECTIONS PANNEAU



Protections en mousse de panneau de basket à coller en partie basse pour panneau de 1,80mx1.05m. Cette protection évite toute blessure lors des situations d'attaque ou de défense sous le panneau. Fixation avec colle néoprene.

Référence : 069040 L'unité

• PANIER MINI-BASKET RÉGLABLE DE 1,65M À 2,20M



+ Panneau transparent

Poteau	
Ø	45 mm
Ø	50 mm

Cercle	
Ø	38 cm

Tube du cercle	
Ø	13 mm

Panneau	
H.	60 cm
L.	85 cm
I.	3 cm

Base	
H.	14 cm
L.	72 cm
I.	54 cm



Ressort pour un meilleur amorti

POIDS  
10,5 kg



Panier de basket mobile réglable de 1,65 à 2,20m (6 positions possibles). Facile à déplacer, sa base en PEHD à roulettes se lesté avec de l'eau (59kg) ou du sable pour garantir la stabilité. Il est composé de 3 tubes en acier, d'un panneau rectangle en PVC, PEHD et PC transparent, d'un cercle rouge en acier avec ressort. Livré avec un filet en PP blanc 1.3mm. Utilisation à usage domestique en intérieure et extérieure. Le cercle et le ressort n'ont pas vocation à se suspendre ou smasher, mais d'amortir le ballon.

Référence : 064001

L'unité

• BUT DE BASKET MURAL



Panneau	
H.	71 cm
L.	109 cm
I.	4 cm

Tube du cercle	
Ø	16 mm

Cercle	
Ø	45 cm

POIDS  
9 kg



Composé d'un panneau rectangle en PEHD\*, d'un cercle rouge en acier et d'un filet en PP blanc 1,3mm. Utilisation à usage domestique en intérieure et extérieure. livré avec support en acier, vis, rondelles et chevilles. Le cercle n'a pas vocation à se suspendre ou smasher, mais d'amortir le ballon.

Référence : 064003

L'unité

• BUT DE BASKET MURAL INTÉRIEUR  
TÊTE FIXE 2 BRAS



But de basket mural 2 bras en acier plastifié Ø80mm. 8 points de fixations. Hauteur 2.60m ou 3.05m à définir lors de l'installation. Panneau polyester au choix : rectangulaire (1200x775x20mm) ou demi-lune (1120x775x20mm). Livré avec cercle réglementaire renforcé à fixer sur la structure et filet en fil Ø5mm. Fiche technique sur demande.

Référence : 064072

L'unité

Panneau demi-lune

Référence : 064074

L'unité

Panneau rectangulaire

• PANIER DE BASKET RÉGLABLE DE 2,30M À 3,05M



+ Panneau renforcé à l'arrière

Poteau	
Ø	69 mm
Ø	75 mm

Cercle	
Ø	45 cm

Tube du cercle	
Ø	16 mm

Panneau	
H.	71 cm
L.	109 cm
I.	4 cm

Base	
H.	22 cm
L.	115 cm
I.	76 cm



Ressort pour un meilleur amorti

POIDS  
23 kg



Panier de basket mobile réglable de 2,30 à 3,05m (6 positions possibles). Facile à déplacer, sa base en PEHD à roulettes se lesté avec de l'eau (110kg) ou du sable pour garantir la stabilité. Il est composé de 3 tubes en acier, d'un panneau rectangle en PEHD avec renfort acier en « Y » à l'arrière, d'un cercle rouge en acier avec ressort. Livré avec un filet en PP blanc 1.3mm. Utilisation à usage domestique en intérieure et extérieure. Le cercle et le ressort n'ont pas vocation à se suspendre ou smasher, mais d'amortir le ballon.

Référence : 064002

L'unité

• BUT DE BASKET MURAL INTÉRIEUR  
À HAUTEUR RÉGLABLE



But de basket mural en acier plastifié Hauteur 2.60m ou 3.05m à régler avec une crosse de manœuvre et drisse de déverrouillage . Panneau polyester au choix : rectangulaire (1200x900x20mm) ou demi-lune (1120x775x20mm). Livré avec cercle réglementaire renforcé à fixer sur la structure et filet en fil Ø5mm. Fiche technique sur demande.

Référence : 064076

L'unité

Panneau demi-lune

Référence : 064078

L'unité

Panneau rectangulaire

• BUT DE BASKET MOBILE ENTRAÎNEMENT DÉPORT 0.60M



Hauteur du panneau réglable à l'installation de 1.20m à 2.60m (1) ou de 1.20m à 3.05m (2)

Tête réglable à vis hauteur : 2.60m ou 3.05m

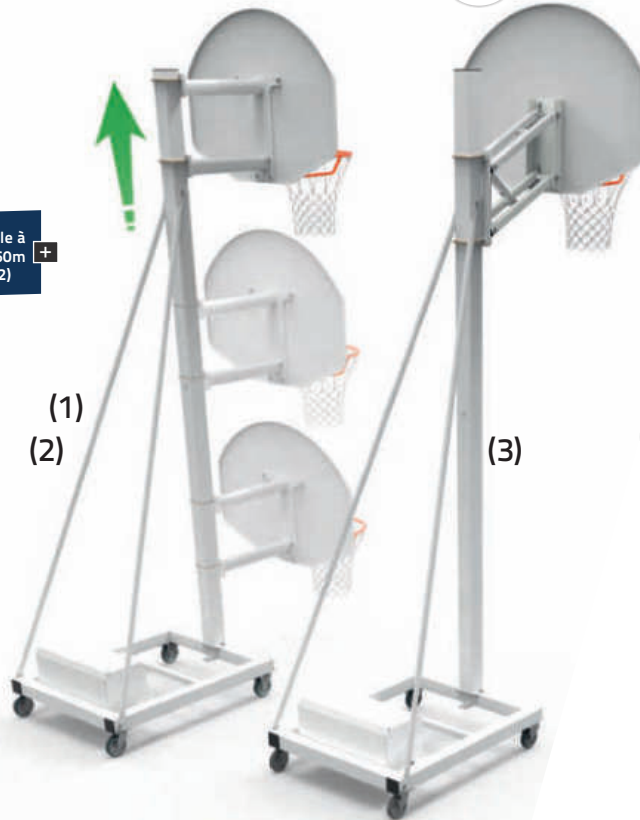

Structure :

But de départ 0.60m composé d'un mât en acier carré de 100 x 100mm, d'un chariot lesté en acier carré de 80 x 80mm et de 2 haubans en acier de ø32mm. Ensemble plastifié blanc.

Fixation et déplacement :

Buts uniquement destinés à un usage intérieur. **Les buts doivent obligatoirement être ancrés en mode de jeu et en stockage** et ne peuvent être équipés qu'avec un cercle renforcé et avec des panneaux de taille maximal 1200 x 900mm. 1 contrepoids de 36kg avec housse de protection est livré par but. **NE PAS L'ENLEVER** : il sécurise le but lors des déplacements et de la mise en place.

Fixation au sol par 1 ou 2 chevilles à expansion pour sol en béton non fissuré, armé ou non.

Équipé de 4 roues pour le transport : 2 fixes et 2 orientables.

Têtes :

Tête déportée de 0.60m avec panneau demi-lune polyester 1120 x 775 x 20 mm. Tête fixe ou réglable.

Fiche technique sur demande.

(1) But à tête fixe hauteur 2,60m

Référence :	Déport	Conditionnement
064217	0,60m.	unité

(2) But à tête fixe hauteur 3,05m

Référence :	Déport	Conditionnement
064219	0,60m.	unité

(3) But à tête réglable à vis hauteur 2,60m à 3,05m

Référence :	Déport	Conditionnement
064221	0,60m.	unité

• BUT DE BASKET DÉPORT : 1,20M



2 tailles disponibles : 2,60m et 3,05m

2 formes disponibles : rectangulaire ou demi-lune

Livré en 2 parties. Pose simplifiée. Longueur max des colis = 3m. Poids max d'un colis = 29kg.

Fixation sur platine

Fixation à sceller



Modèle 2,60m - acier galvanisé

Réf :	Panneau	Fixation
064097	Rectangulaire	à sceller
064097	Demi-lune	à sceller
064099	Rectangulaire	sur platine
064099	Demi-lune	sur platine

Modèle 3,05m - acier galvanisé

Réf :	Panneau	Fixation
064096	Rectangulaire	à sceller
064096	Demi-lune	à sceller
064098	Rectangulaire	sur platine
064098	Demi-lune	sur platine

- Tube acier carré galvanisé plastifié 100 x 100 mm.
- Déport 1,2 m
- Hauteur fixe
- Panneau rectangulaire OU 1/2 lune
- Livré avec cercle renforcé à fixer sur la structure
- Livré avec filet en fil ø 5 mm

Scellement direct : profondeur 700 mm

Scellement sur platine : contre-platine non fournie



LES FILETS DE HANDBALL

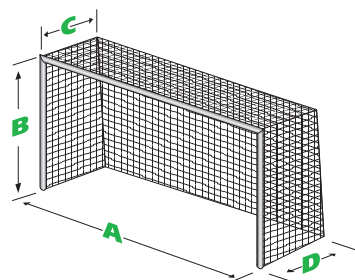

Traitement anti-UV

- A = 3m
- B = 2m
- C = 0,90m
- D = 1,10m

UTILISATION	AVEC OU SANS NŒUDS	TYPE DE FILET (*)	Ø DU FIL (mm)	COLORIS	RÉFÉRENCE		
					MAILLE 120 mm	MAILLE 100 mm	
<b>FILETS POUR BUTS 3 X 2 X 0,90 X 1,10M</b>							
CLUB	avec nœuds	PE câblé	2 mm - simple		Réf.065025	-	
			2 mm - double		Réf.065026	-	
	sans nœuds	PP tressé	3 mm - simple		-	Réf.065211	
COMPÉTITION	avec nœuds	PE tressé	3 mm - simple		-	Réf.065203	
	sans nœuds	PP tressé	4 mm - simple		-	Réf.065205	
					-	Réf.065006	
	avec nœuds	PE tressé			-	Réf.065208	
<b>FILET AMORTISSEUR (3 X 2 M)</b> Livré avec cordeau de fixation - à positionner à 0,30 m du fond de la cage							
ENTRAÎNEMENT / COMPÉTITION	sans nœuds	PP tressé	4 mm - simple		-	Réf.065139	
<b>FILET D'ENTRAÎNEMENT</b> Ouvertures aux 4 angles (40 x 40)							
ENTRAÎNEMENT	avec nœuds	PE tressé	3 mm - simple		-	Réf.065051*	

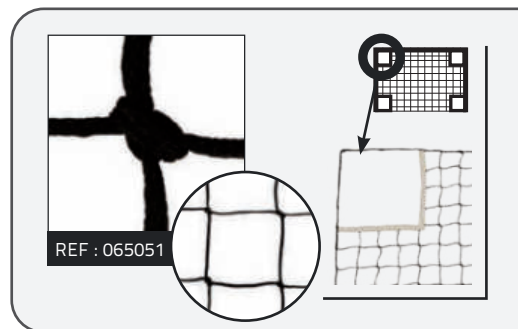
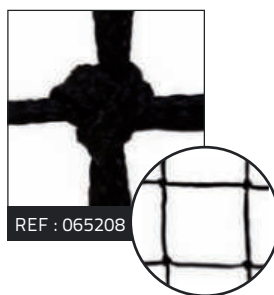
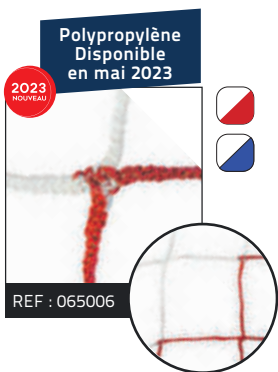
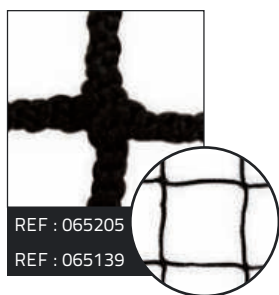
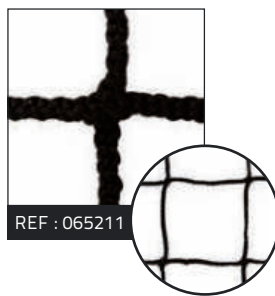
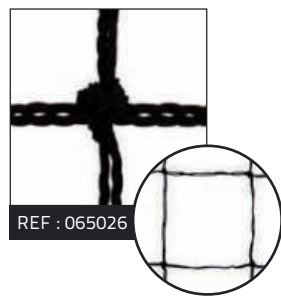
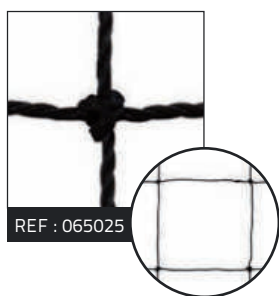

\*PE tressé = fil tressé polyéthylène - PE câblé = fil câblé polyéthylène - PP = Polypropylène

\*«DANS LA LIMITE DES STOCKS DISPONIBLES»

• BUT DE HAND SANS FILET



Tube	LONGUEUR	HAUTEUR
Ø 102 mm	3 m	2 m

But de hand, uniquement la façade, modèle à utiliser sans filet. Tube acier galvanisé blanc, pas de crochet de fixation de filet. Scellement direct dans le béton.

Référence : 064034 L'unité

• BUTS DE HAND SCOLAIRE

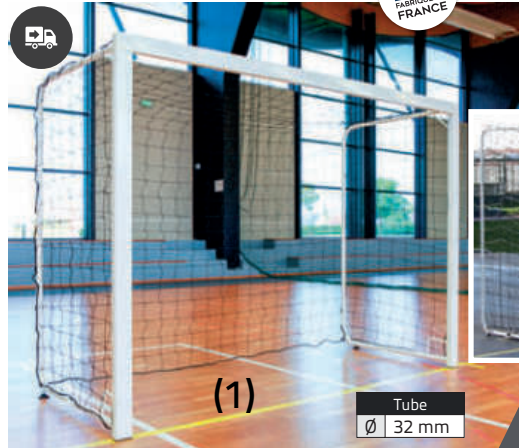

(1)

(2)

Tube	LONGUEUR	HAUTEUR
Ø 32 mm	3 m	2 m

Buts de hand scolaire en tube acier, section 80 x 40 mm, arceaux tube acier, vérin de réglage pour meilleure stabilisation au sol. Livré avec crochets nylon pour fixer le filet. Livré avec un jeu d'ancrage. Coloris blanc. Filet non fourni.

Référence :	Poids	Scellement	Conditionnement
(1) 064035	79 kg.	mobile	La paire
(2) 064036	86 kg.	à sceller	La paire

• BUTS DE HANDBALL COMPÉTITION

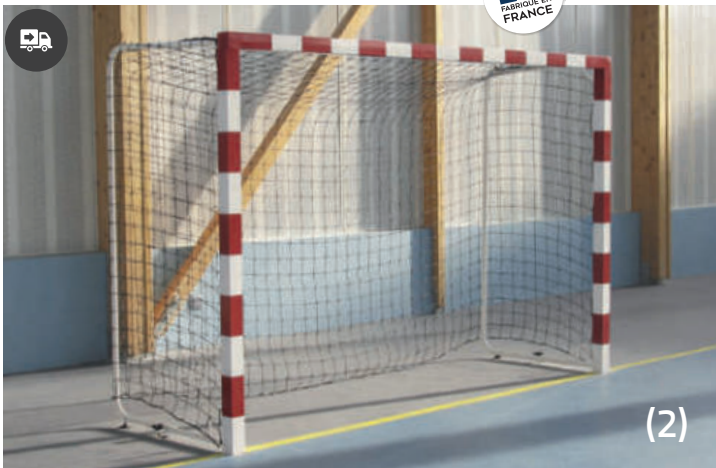

(2)



(1)

LONGUEUR	HAUTEUR
3 m	2 m

Buts de hand pour compétition mobile ou à sceller de section 80 x 80 mm, couleur rouge et blanche (par bande vinyle), livré avec crochets nylons pour fixer le filet. Livré sans filet.

- 2 arceaux par but de Ø 32 mm en acier galvanisé
- 2 vérins de réglage par but
- Livrés avec 2 ancrages

Référence :	Matière	Scellement	Conditionnement
064024	(1) Acier	but mobile	la paire
064026	(2) Aluminium	but mobile	la paire
064025	(1) Acier	but à sceller	la paire
064027	(2) Aluminium	but à sceller	la paire

• BUT DE HANDBALL COMPÉTITION ALUMINIUM RABATTABLE AU MUR



LONGUEUR	HAUTEUR
3 m	2 m

But de Handball compétition de dimension réglementaire 3x2m. en aluminium plastifié 2 tons (rouge et blanc) par bande vinyle. But réalisé en tube aluminium carré de 80x80mm. Barres d'écartements télescopiques fixées au mur permettant le réglage de la profondeur des buts. Profondeur de réglage disponible :

- de 0,90 à 1,40m.
- de 1,40 à 2,10m.

Fixation des filets par crochet nylon, livré avec roues pour faciliter le repliement et le rangement. Livrés avec ancrages de sécurité. Livrés avec crochets. Livrés sans filet. Conforme au Code du Sport.

Référence :	Matière	Dimensions	Conditionnement
064030	Aluminium	de 0,90 à 1,40m (profondeur)	la paire
064031	Aluminium	de 1,40 à 2,10m (profondeur)	la paire

LOT DE 2 SANDOWS NOIRS



Attaches élastiques avec boucles aux extrémités pour fixation du filet sur le but, coloris noir.

Référence : 022106 La paire

• CROCHET FILET POUR BUT ALU



Largeur : 3 cm - Hauteur : 2 cm - épaisseur : 0,91 cm.

Référence : 060041 L'unité

• CROCHET FILET POUR BUT ALU ET ACIER



Référence : 060042

A But Alu

Référence : 060043

B But Alu

CIBLE POUR BUT DE HANDBALL



3m x 2m

Cible
L. 40 cm
H. 40 cm



Avec filet de récupération



Fixation par sandows



Cible pour but de handball en bâche polyester enduite très résistante pour le travail de la précision. Comporte 4 cibles numérotées avec filet derrière chaque cible pour faciliter la récupération du ballon. Fixation par sandows.

Référence : 064111

L'unité

CIBLE AVEC BASE AUTO-LESTÉE POUR BUT DE HANDBALL

Disponible en mai 2023 **2023 NOUVEAU**



3m x 2m

A DÉCOUVRIR EN VIDÉO



base auto-lestée



Filet polyester 600 deniers. Lest inclus pour maintenir le filet droit et tendu. Fixation rapide sur la barre et les poteaux grâce à son système de sangles et clips.

Référence : 064014

Pour but HANDBALL

RÉDUCTEUR DE BUT DE HANDBALL



LONGUEUR 300 cm LARGEUR 30 cm



Conçu en bâche polyester enduite très résistante et facile à installer grâce à son système de velcro, ce réducteur de but vous permet de passer de la taille de 3x2m à 3x1,7m, pour pouvoir s'adapter au mini handball. Coloris: Bleu. Vendu à l'unité.

Référence : 065057

L'unité

• RÉDUCTEUR DE BUT DE HANDBALL PLIABLE



Module en mousse rigide de dimensions 3m x 30cm x 5cm, permettant de réduire votre but à 1.70m. Bâche PVC 650gr/m<sup>2</sup>, classée non feu M2. Fixation par bandes velcro. Pliable en 2 pour faciliter le rangement.

Référence : 065072

L'unité

Buts pliables / buts gonflables / buts mini-hand découvrez notre sélection en pages 43-45



2023 NOUVEAU



BUTS FLEXI'GOAL® HANDBALL

2.40x1,70 m  
Réf : 064240

3x2m  
Réf : 064241



• JEU DE 2 PROTECTIONS BUTS DE HAND



Protection pour but de hand en mousse polyéthylène de forme en U pour poteaux 80 x 80 mm, avec housse classée M1. Hauteur : 1,8m.

Référence : 069234

La paire

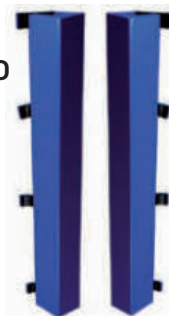

• BUT PLIABLE «SECURE» HANDBALL

Référence : 064237



BUT MINI-HAND  
Référence : 064199



• BUT GONFLABLE DE SANDBALL



Référence : 064431



• BUT MINI-HAND GONFLABLE

Référence : 064430



POTEAUX DE VOLLEY-BALL		 		Hauteur hors-sol (mm)	Dimension Scellement (mm)	Ø poteau (mm)	Poids (la paire)
Utilisation	Référence	Désignation	Description				
Scolaire	064039P	(1) POTEAUX SCOLAIRES A CABESTAN	Poteaux en aluminium renforcé Ø 90, plastifié blanc Réglage du poteau sur toute la hauteur permettant d'adapter le produit à toutes les catégories de pratiquants (mètre sérigraphié sur la hauteur). Système de cabestan pour la tension du filet : cordon tendu par une poulie et un taquet coinreur Démontable Coloris blanc Fourreaux (réf : 012100) à 90,00€ <sup>TTC</sup> la paire à prévoir.	2560	390	90	21 kg
	064142	(2) POTEAU DOUBLE CENTRAL À CABESTAN, GLISSIÈRE DOUBLE	Poteau double-terrain pour multiplier les terrains Poteau en aluminium renforcé Ø 90, plastifié blanc Réglage du poteau sur toute la hauteur permettant d'adapter le produit à toutes les catégories de pratiquants Système de cabestan pour la tension du filet : cordon tendu par une poulie et un taquet coinreur Démontable Coloris blanc Fourreaux (réf : 012101) à 50,00€ <sup>TTC</sup> l'unité à prévoir.	2560	390	90	35kg
Entraînement	064042	(3) POTEAUX ALU RENFORCÉS	Poteaux en aluminium renforcé Ø 90, plastifié blanc Système de tension par treuil à crémaillère. Réglette coulissante le long du poteau pour définir la hauteur. Equipement Classe C : entraînement et école Fourreaux (réf : 012100) à 90,00€ <sup>TTC</sup> la paire à prévoir.	2560	390	90	30,6 kg
Compétition	064043A	(4) POTEAUX COMPETITION Ø 90 MM ALU RENFORCÉ (TREUIL EXTERNE)	Poteaux de volley réalisés en tube en aluminium renforcé Ø 90 mm, plastifié blanc. Réglette coulissante le long du poteau pour définir la hauteur. Treuil et cabestan situés à l'extérieur du poteau. Mètre sérigraphié pour régler la hauteur. Pré-tension du filet par cabestan et tension par treuil à crémaillère. Fourreaux (réf : 012100) à 90,00€ <sup>TTC</sup> la paire à prévoir.	2560	390	90	36 kg
Protection poteaux	069022	(5) JEU DE 2 PROTECTIONS POUR POTEAUX	Jeu de 2 protections en mousse polyéthylène pour tube de Ø de 90 mm. Housse classée M1 avec fermeture par Velcro sur toute la hauteur.	2000	-	section 200x200	15kg l'unité

(1)



(2)



(3)



(4)



Hauteurs réglementaires :

- H. hommes : 2,43m
- H. femmes : 2,35m
- H. cadets : 2,24m
- H. benjamins : 2,10m

(5) JEU DE 2 PROTECTIONS POUR POTEAUX

TREUIL À CRÉMAILLÈRE

			Désignation	Référence
	1. Treuil à crémaillère	012078		
	2. Manivelle seule	012079		
	3. Crémaillère seule	012080		
	4. Cliquet seul	012081		
	5. Axe avec vis de serrage	012082		
6. Corps seul	012083			

+ Traitement anti-UV



Eco TAXE

LES FILETS DE VOLLEY-BALL

UTILISATION	DIMENSIONS	MAILLE	TYPE DE FILET	Ø DU FIL (mm)	COLORIS	BANDE	TENSION	RÉFÉRENCE
SCOLAIRE / LOISIRS	H. 1,00 m	100 mm	PE câblé	2 mm simple		Bande PVC blanche 110 mm en haut	Cordeau	Réf.065084 Vendu au mètre linéaire
	9 x 0,80 m	100 mm	PE câblé	2 mm simple		Bande PVC blanche 110 mm avec double coutures en haut	Cordeau en haut et en bas	Réf.065086
ENTRAÎNEMENT	9,50 x 1 m	100 mm	PE câblé	2 mm simple		Bande PVC blanche 110 mm avec double coutures en haut	Cordeau en haut et en bas	Réf.065087
	9,50 x 1 m	100 mm	PE câblé	2 mm simple		Bande PVC blanche 110 mm avec double coutures en haut	Câble acier gainé Ø6mm L.12,15m en haut et cordeau en bas	Réf.065088
	9,50 x 1 m	100 mm	PE tressé	3 mm simple		Bande PVC blanche 110 mm avec double coutures en haut et bandes PVC noires 70mm sur 3 côtés avec double coutures	Câble acier gainé Ø6mm L.12,15m en haut et cordeau en bas	Réf.065089
COMPÉTITION	9,50 x 1 m	100 mm	PE tressé	3 mm simple		Bande PVC blanche 110 mm avec double coutures en haut et bandes PVC noires 70mm sur 3 côtés avec double coutures	Câble acier gainé Ø6mm L.12,15m en haut et sangles réglables en bas	Réf.065090
	9,50 x 1 m	100 mm	PP tressé sans nœud renforcé aux extrémités par des barres de cadrage	4 mm simple		Bande PVC blanche avec mousse 150mm avec double coutures en haut / Bande PVC blanche 110mm avec double coutures bas / Bande PVC noire 70mm avec double coutures sur les côtés.	Câble acier gainé Ø6mm L.12,15m en haut / taquets coinçeurs en haut et au milieu / sangles réglables en bas	Réf.065092

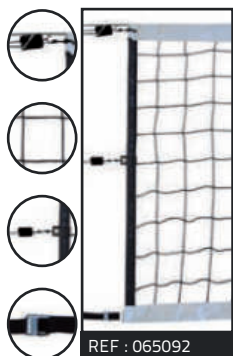
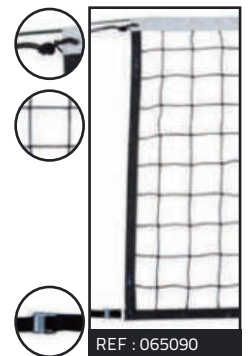
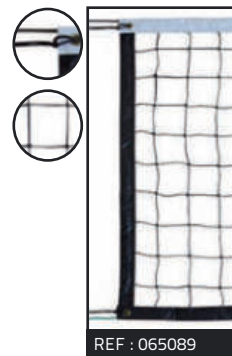
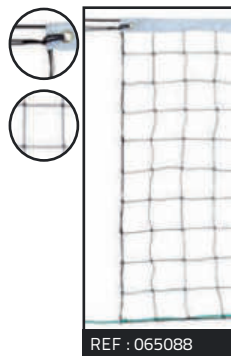
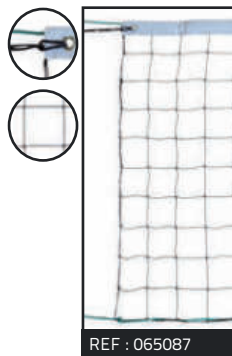
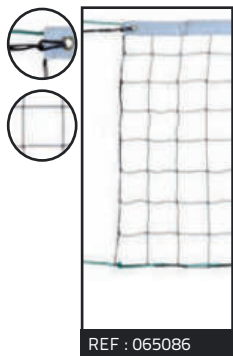

+ Pour les filets de compétition, il est impératif d'utiliser des bandes mobiles verticales avec mires à vis ou des supports de mires pouvant recevoir les tiges MD1/A ou MD2/A



+ Conformes aux normes FFV

CINTRE À FILET

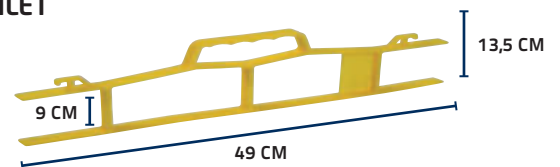

Cintre à filet idéal pour enrouler et transporter votre filet

Référence : 012025

L'unité

\*PE tressé = fil tressé polyéthylène - PVC = polychlorure de vinyle - PP = polypropylène



JEU DE 2 BANDES



Bandes mobiles et verticales pour délimitation des 9m.

Référence : 060123 La paire

JEU DE 2 SANDOWS

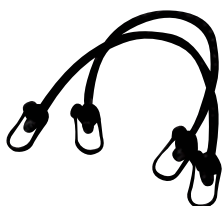

Avec boucle fermée pour tension du filet.

Référence : 022109 Le lot de 2

CÂBLE DE RECHANGE



DIAMÈTRE 5 mm LONGUEUR 12,10 m

Câble de rechange en acier gainé.

Référence : 060121 L'unité

MIRES RÉGLEMENTAIRES

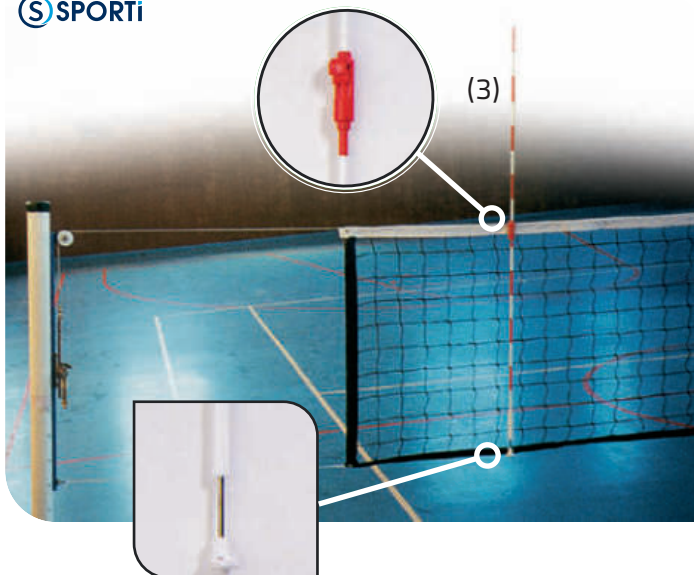

Utilisation	Spécificités	Réf	Descriptif
Entraînement	Non démontables	069211 (1)	2 tiges de longueur 180cm. Ø 9,6mm. En fibre de verre. 2 supports de fixation (housses avec velcro)
Entraînement	Démontables	069212 (2)	2 tiges de longueur 180cm. Ø 9,6mm. En fibre de verre. 2 supports de fixation (housses avec velcro)
Compétition	à vis	069210 (3)	2 tiges de longueur 180cm. Ø 9,6mm. En fibre de verre. Approuvées FIVB - Se fixent directement sur le filet avec une pièce de serrage en haut et en bas. Livré avec sac de transport.
Paire de housses velcro pour mires	-	069213	Un velcro en haut et un velcro en bas.

\* Non soumis à l'écotaxe.



BEACH-VOLLEY

FILETS DE BEACH-VOLLEY



DIMENSIONS	MAILLE	TYPE DE FILET	Ø DU FIL	COLORIS	BANDE	TENSION	RÉFÉRENCE
9 x 0,90 m	130 mm	PE câblé	2 mm simple		Bande PVC blanc 70mm sur le haut du filet	Cordeau + Curseur de tension haut et bas	Réf.065095*
9,50 x 1 m	100 mm	PE câblé	3 mm simple		Bande PVC JAUNE FLUO autour du filet	cordeau	Réf.065093 (1)
			2 mm simple			câble acier	Réf.065094

POTEAUX DE BEACH-VOLLEY



Référence	Désignation	Description	Ø poteau (mm)
064206	(2) POTEAUX DE BEACH VOLLEY ALUMINIUM + EMBASES	Poteaux réalisés en tube aluminium Ø 90mm. plastifiés blanc avec embases. Réglage simple et facile des hauteurs de filet par règlette coulissant le long du poteau. Tension du filet par système à cabestan (cordeau tendu par poulie et taquet coinçant). Vendus par paire. (sans filet)	90
060071	(3) SUPPORT DE POTEAUX DE BEACH VOLLEY	2 embases en aluminium à ensabler à une profondeur de 390mm pour poteaux de beach-volley Ø90mm. Vendues par paire.	-

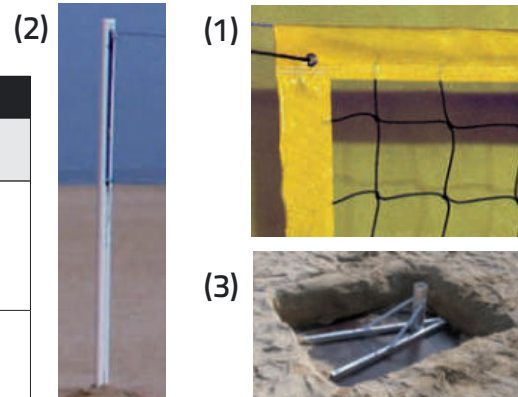

\* «DANS LA LIMITE DES STOCKS DISPONIBLES»

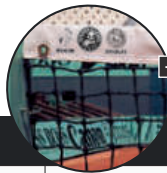

Fournisseur Roland Garros



+ Traitement anti-UV

FILETS DE TENNIS

DIMENSIONS	MATÉRIAU	MAILLE (mm)	Ø FIL (mm)	COLORIS	BANDE	TENSION	RÉFÉRENCE	SPÉCIFICITÉS
12,70 x 1,07m	Tressé PE* avec nœuds	SIMPLE 45 mm	3 mm	■	Polyester (PES) 110 mm blanc avec 4 surpiqûres	Câble acier gainé Ø6mm en haut et cordeau en bas	065107	Bandes PVC* noires 110 mm sur les côtés et 80 mm en bas
	Câblé PE* avec nœuds	6 rangées de MAILLE DOUBLE 45 mm	2 mm	■	PVC*110 mm blanc avec 2 surpiqûres	Câble acier gainé Ø6mm en haut et cordeau en bas	012084	-
	Tressé PE* avec nœuds	6 rangées de MAILLE DOUBLE 45 mm	3 mm	■	Polyester (PES) 110 mm blanc avec 4 surpiqûres	Câble acier gainé Ø6mm en haut et cordeau en bas	012086	-
	Tressé PE* avec nœuds	7 rangées de MAILLE DOUBLE 40 mm	3 mm	■	PVC*110 mm blanc avec 4 surpiqûres	Câble acier gainé Ø6mm en haut et cordeau en bas	Modèle utilisé sur les courts de Roland Garros 065105	Bande PVC noire 80 mm en bas

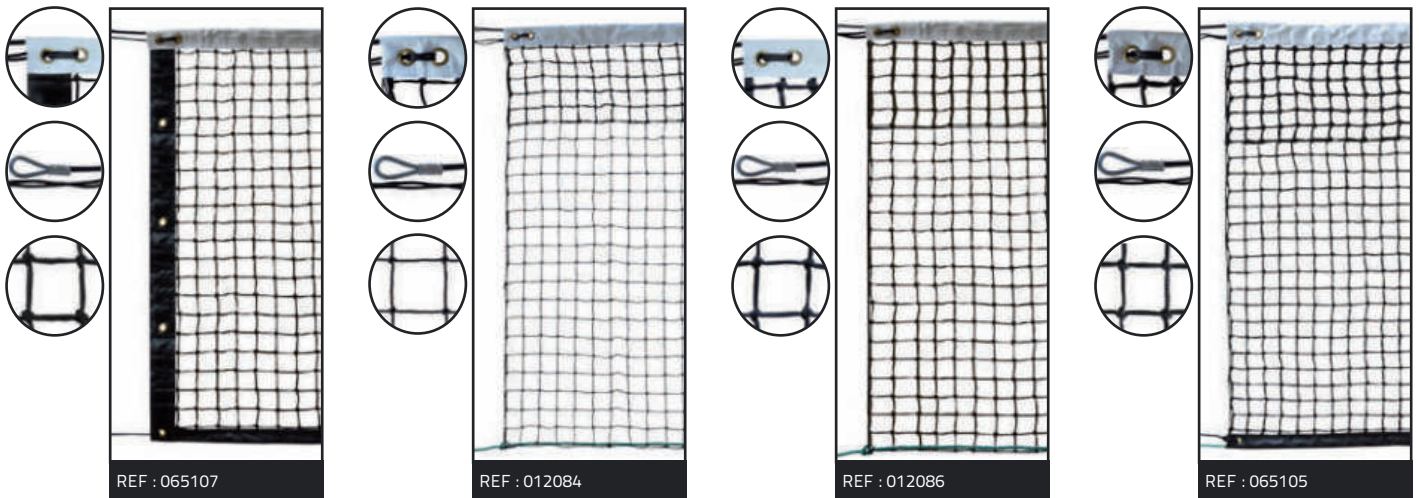

\*PE= POLYETHYLENE / PVC= Polychlorure de vinyle

ACCESSOIRES TENNIS

CINTRE PLASTIQUE POUR FILET

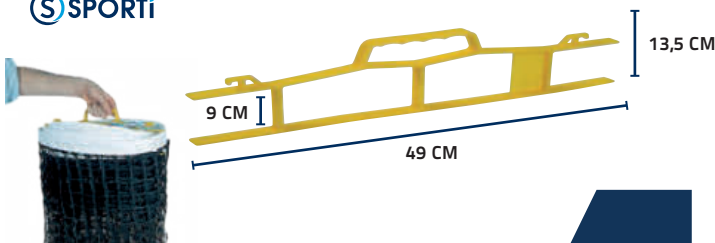

Cintre plastique pour filet

Référence : 012025

• BANDE DE RECHANGE À OEILLETS



Avec cordeau d'attache

Référence : 012028

RÉGULATEUR



Sangle en polyester 50 mm. Réglage par système velcro avec mousqueton métallique.



Référence : 012027

CÂBLE DE RECHANGE



Câble acier gainé 13,7m. Ø 5mm.

Référence : 012026

POTEAUX DE TENNIS		 		Hauteur hors-sol	Hauteur Scellement	Section Ø	Poids (la paire)
012012 (1)	Poteaux acier à sceller	Tube acier galvanisé carré 80 x 80 mm, plastifié blanc / Treuil à crémaillère / Barre de tension pour le filet / Fourreaux (réf : 012099) à 115,00€ <sup>TTT</sup> la paire à prévoir.		1070	350 mm	section 80 x 80 mm	18 kg
012014 (2)	Poteaux acier à sceller	Tube acier galvanisé rond Ø 90, plastifié blanc / Treuil à crémaillère / Barre de tension pour le filet / Fourreaux (réf : 012100) à 104,00€ <sup>TTT</sup> la paire à prévoir.			390 mm	Ø 90	16 kg
012016 (3)	Poteaux acier sur platine	Tube acier galvanisé carré 80 x 80 mm, plastifié blanc / Treuil à crémaillère / Barre de cadrage pour le filet / Système d'ancrage			-	section 80 x 80 mm	24 kg
012013 (4)	Poteaux alu à sceller	Profil en aluminium renforcé carré 80 x 80 mm, plastifié blanc / Treuil à crémaillère / Barre de cadrage pour le filet / Fourreaux (réf : 012099) à 115,00€ <sup>TTT</sup> la paire à prévoir.			350 mm	section 80 x 80 mm	12 kg
012015 (5)	Poteaux alu à sceller	Profil en aluminium renforcé rond Ø 90 mm, plastifié blanc / Treuil à crémaillère / Barre de cadrage pour le filet / Fourreaux (réf : 012100) à 104,00€ <sup>TTT</sup> la paire à prévoir.			390 mm	Ø 90	12 kg
012068 (6)	Poteaux de soutien sur embase	2 poteaux à embase ronde.		-	-	-	-

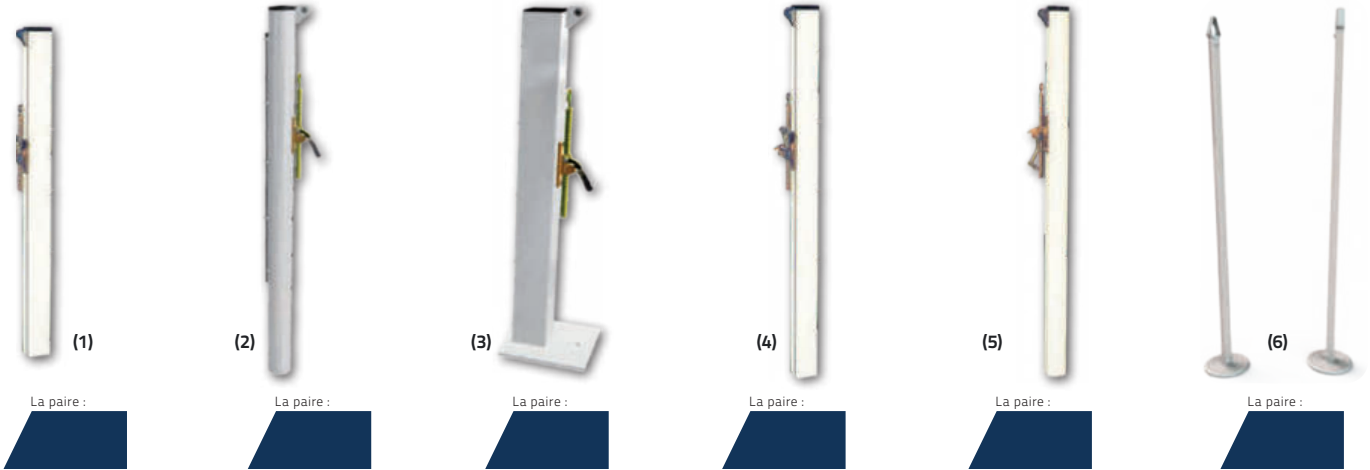

TREUIL À CRÉMAILLÈRE		Désignation	Référence
	1. Treuil à crémaillère	012078	
	2. Manivelle seule	012079	
	3. Crémaillère seule	012080	
	4. Cliquet seul	012081	
	5. Axe avec vis de serrage	012082	
	6. Corps seul	012083	

• CHAISE D'ARBITRE ACIER





  **Nous consulter pour chaise d'arbitre en alu**

Chaise en acier plastifié pour un usage en intérieur uniquement. Coques en Polypropylène traité anti UV. Echelle droite d'une largeur 500mm avec marches barreaudées de Ø33mm. Dotée d'une tablette écriteire, d'une plateforme centrale, de porte vêtements et sacs centraux.  
Accessoires disponibles :  
- Chaises latérales pour joueurs (vendues à la paire)  
- Coque de rechange (vendue à l'unité)  
Hauteurs d'assise : 1.78m. pour la chaise arbitre et 0.44m pour les chaises latérales  
Référence : 012032 Chaise acier simple  
Référence : 012033 2 Chaises latérales

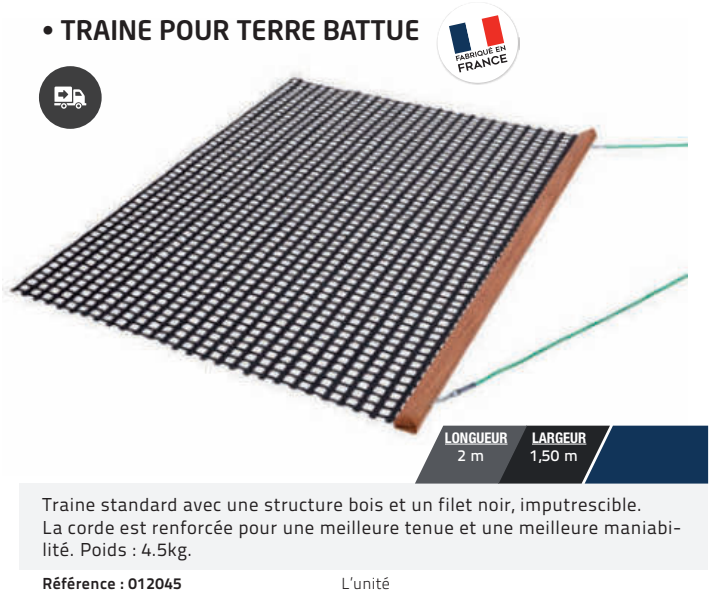
• TRAINÉ POUR TERRE BATTUE



LONGUEUR 2 m LARGEUR 1,50 m

  Traine standard avec une structure bois et un filet noir, imputrescible. La corde est renforcée pour une meilleure tenue et une meilleure maniabilité. Poids : 4.5kg.  
Référence : 012045 L'unité



UTILISATION	DIMENSIONS	MAILLE (mm)	Ø DU FIL (mm)	COLORIS	BANDE PARTIE HAUTE	BANDE SUR LE TOUR	RÉF	SPÉCIFICITÉS
ENTRAÎNEMENT	6,02 X 0,76 M	Polyamide 19mm avec nœuds	1,2 mm	Marron	PVC 80mm blanc avec double coutures	Nylon 30mm noir	<b>011064</b>	Cordeau tressé (Ø3,5mm - L. 8,5m) en haut et attache par cordeau en bas
COMPÉTITION		Polyamide 19mm avec nœuds	1,6 mm	Marron	PVC 80mm blanc avec double coutures	Nylon 30mm noir	<b>011065</b>	Cordeau tressé (Ø4mm - L. 8,5m) en haut et attache par cordeau en bas
HOMOLOGUÉ HAUTE COMPÉTITION		Polyamide 19mm avec nœuds	1,6 mm	Marron	PVC 80mm blanc avec double coutures	Nylon 40mm noir avec double coutures	<b>011066</b>	4 attaches velcro sur chaque côté - cordeau tressé (Ø4mm - L. 8,5m) en haut et attache par cordeau en bas
		Polyamide 19mm avec nœuds	1,6 mm	Marron	PVC 80mm blanc avec double coutures	PVC 40mm noir avec double coutures	<b>011057</b>	Barre de cadrage en fibre de verre de chaque côté - cordeau tressé (Ø4mm - L. 8,5m) en haut et attache par cordeau en bas

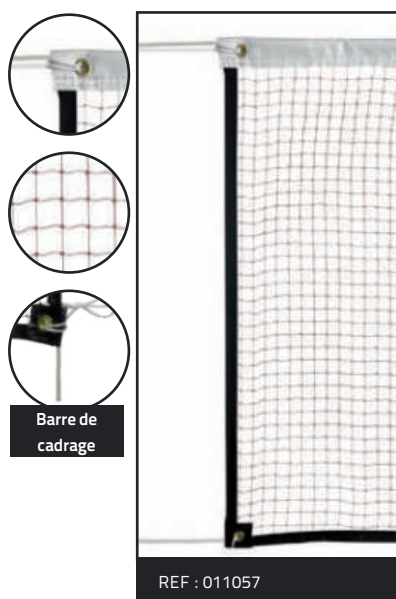
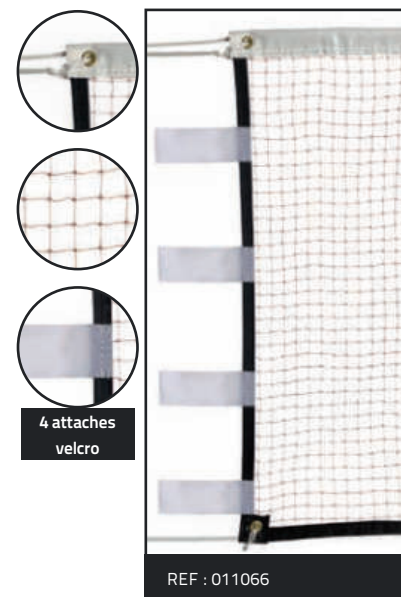
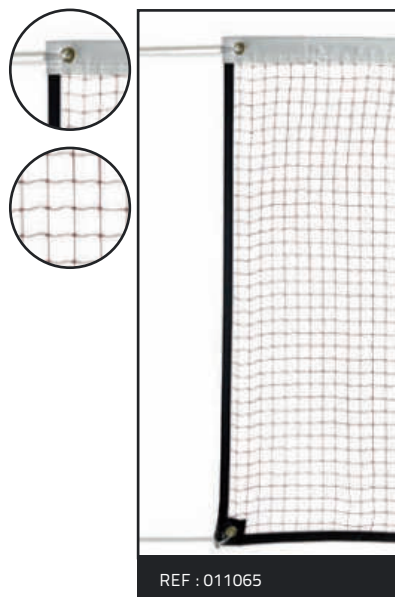
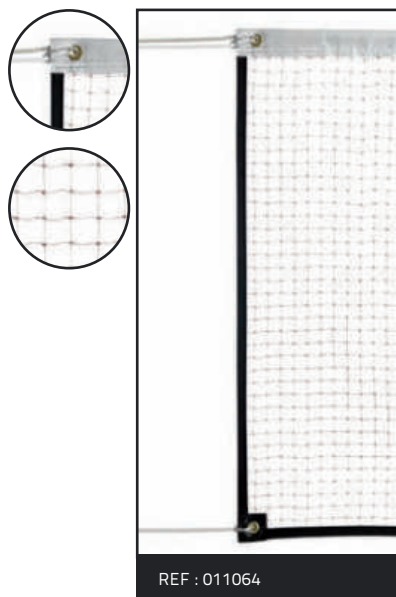

\*PVC = polychlorure de vinyle

POTEAUX DE BADMINTON				
PRATIQUE	RÉFÉRENCE	DÉSIGNATION	UTILISATION	INFORMATIONS COMPLÉMENTAIRES
INITIATION / ENTRAÎNEMENT	011092 <sup>(1)</sup>	Paire de poteaux club entraînement 20 kg	Clubs et collectivités	Non classés pour un usage loisir. Hauteur fixe 1,55 m. Mobiles sur socles lestés 20 kg (unitaire) déport 0,60 m avec roulettes de déplacement Ø 100 mm non tachantes. Poteaux ronds 40 mm (largeur ligne). Réglage précis de la hauteur grâce à un large passe câble de tension monté sur un filetage. Haut du poteau terminé par un embout PVC spécifique avec un insert fileté. Tension du filet avec taquet coinçant à l'extérieur. Avec patte anti-basculer. Poudrés blanc. Livrés sans filet.
COMPÉTITION 	011093 <sup>(2)</sup>	Poteau central double	Niveaux national et régional	Classement FFBAD Régional N°PF28 - 2012. Mobile et auto-stable sur socle lourd 75 kg. Poids total 89 kg. Double poteau réglable en hauteur identique aux poteaux de compétition mobiles classés. Réglable en écartement de 0,84 m à 1,29 m (cotes extérieures). Livré sans filet. N° agrément PF28-2012.
	011094 <sup>(3)</sup>	Paire de poteaux compétition à fourreaux	Niveaux national et régional	Rond 40 mm à la base (largeur ligne). Système support filet EXTÉRIEUR muni d'un large passe câble pour un réglage précis de la hauteur. Tension manuelle par taquet coinçant et 8 d'enroulement. Hauteur fixe 1,55 m. Livrés sans filet. N° agrément PF22-2009.
	011095 <sup>(4)</sup>	Paire de poteaux compétition 75 kg déport 0,38 m	Niveaux national et régional	Rond 40 mm à la base (largeur ligne). Système support filet EXTÉRIEUR muni d'un large passe câble pour un réglage précis de la hauteur. Tension manuelle par taquet coinçant et 8 d'enroulement. Hauteur fixe 1,55 m. Base mobile et autostable avec embase profonde 0,38 m. Poids unitaire d'un leste 75 kg. Livrés sans filet. N° agrément PF04-2008.
	011096 <sup>(5)</sup>	Paire de poteaux compétition et handibad 75 kg déport 0,38 m	Niveaux national et régional + handibad	Rond 40 mm à la base (largeur ligne). Système support filet EXTÉRIEUR muni d'un large passe câble pour un réglage précis de la hauteur. Tension manuelle par taquet coinçant et 8 d'enroulement. Hauteur réglable 1,40/1,55 m pour handibad et jeunes par nouveau système d'indexage. Base mobile et autostable avec embase profonde 0,38 m. Poids unitaire d'un leste 75 kg. Livrés sans filet. N° agrément PF03-2008.



**+** Nos poteaux COMPÉTITION sont conformes au code du sport et aux recommandations FFBAD.

**BUTS DE RUGBY**

**• BUTS ACIER 8M ET 11M À SCELLER**



▪ Equipement standard :  
 2 buts de rugby, acier galvanisé plastifié Ø 102 mm, constitués de :  
 4 poteaux en 2 parties :  
 1) Montant en acier longueur 7000 mm  
 2) Rallonge en acier longueur 1800 mm pour une hauteur de 8 m  
 Rallonge en acier longueur 4800 mm pour une hauteur de 11 m  
 ▪ Liaison par coulisement de la partie haute dans la partie basse par manchonnage  
 ▪ 2 transversales de longueur 5600 mm démontables, à emboîter par coulisseaux acier fixés par vis fournies  
 ▪ Coloris blanc  
**Option :**  
 4 fourreaux de scellement + couvercles (scellement à 800 mm) Réf : 064011 - 273,00€

	RÉF. 064028 8 m.	RÉF. 064028 11 m.
H.1	8000 mm	11000 mm
H.2	3000 mm	3000 mm
I.	5600 mm	5600 mm
Sc.	800 mm	800 mm
Poids (la paire)	323 kg	397 kg

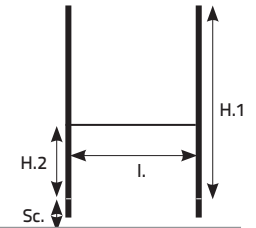

**• BUTS ALU 8M, À SCELLER**



Equipement standard : 2 buts de rugby en aluminium plastifié blanc, constitués de :  
 4 poteaux en 3 parties :  
 1) Partie basse en profilé aluminium Ø 102 mm, longueur 6000 mm  
 2) Partie haute en profilé aluminium Ø 96 mm, longueur 3000 mm  
 3) Rallonge en aluminium Ø 102 mm, longueur 400 mm  
 ▪ Liaison par coulisement de la partie haute dans la partie basse  
 ▪ 2 transversales de longueur 5600 mm démontables à emboîter par coulisseaux acier fixés par vis fournies  
 ▪ Coloris blanc  
**Option :**  
 4 fourreaux de scellement + couvercles (scellement à 800 mm) Réf : 064011 - 273,00€

	RÉF. 064029
H.1	8000 mm
H.2	3000 mm
I.	5600 mm
Sc.	800 mm
Poids (la paire)	108 kg

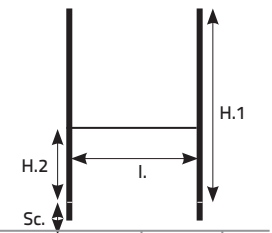

**• BUTS ALU 11M, À SCELLER**



Equipement standard : 2 buts de rugby en aluminium plastifié blanc, constitués de :  
 4 poteaux en 3 parties :  
 1) Partie basse en profilé aluminium Ø 102 mm, longueur 6000 mm  
 2) Partie haute en profilé aluminium Ø 96 mm, longueur 6000 mm  
 3) Rallonge en aluminium Ø 102 mm, longueur 400 mm  
 ▪ Liaison par coulisement de la partie haute dans la partie basse  
 ▪ 2 transversales de longueur 5600 mm démontables à emboîter par coulisseaux acier fixés par vis fournies  
 ▪ Coloris blanc  
**Option :**  
 4 fourreaux de scellement + couvercles (scellement à 800 mm) Réf : 064011 - 273,00€

	RÉF. 064029
H.1	11000 mm
H.2	3000 mm
I.	5600 mm
Sc.	800 mm
Poids (la paire)	124 kg

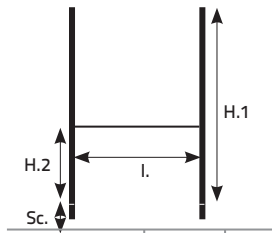

**• BUTS ACIER 14,50, À SCELLER**



Equipement standard :  
 2 buts de rugby, acier galvanisé plastifié Ø 102 mm, constitués de :  
 4 poteaux en 2 parties :  
 1) Montant en acier longueur 11000 mm  
 2) Rallonge en acier longueur 4500 mm  
 ▪ Liaison par coulisement de la partie haute dans la partie basse par manchonnage.  
 ▪ 2 transversales de longueur 5600 mm démontables à emboîter par coulisseaux acier fixés par vis fournies  
 ▪ Coloris blanc  
**Option :**  
 4 fourreaux de scellement + couvercles (scellement à 1000 mm) Réf : 064012 - 305,00€

	RÉF. 064207
H.1	14500 mm
H.2	3000 mm
I.	5600 mm
Sc.	1000 mm
Poids (la paire)	562 kg

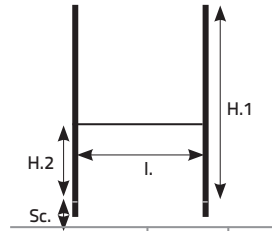

**• JEU DE 4 PROTECTIONS POUR POTEAUX**



Protections carrées en mousse pour poteaux de rugby. Protections sous housse PVC avec fermeture par velcro. Nous préciser le diamètre des poteaux lors de votre commande. Disponible en 4 dimensions.

Référence : 060061	30cm x 30 cm - Hauteur 2m.
Référence : 060061B	40cm x 40 cm - Hauteur 2m.
Référence : 060062	50cm x 50 cm - Hauteur 2m.
Référence : 060062B	60cm x 60 cm - Hauteur 2m.

**• JEU DE 4 CHARNIÈRES**



Pour buts de rugby aluminium.  
 Permet la mise en place ou le démontage des poteaux par basculement.  
 Pour les gaines existantes, nous indiquer :  
 ▪ le Ø intérieur de la gaine, la profondeur de la gaine et le Ø intérieur des poteaux.

Référence : 060049 Le jeu de 4



## FILETS SUR MESURE POUR PARE-BALLONS - VENDU AU M<sup>2</sup>



Désignation	Matériau	Maille	Ø du fil (mm)	Coloris	Référence
PARE-BALLONS/ FOOTBALL	câblé PE*	maille simple 145 mm	2,5	Vert	<b>065131</b>
	tressé PE*		3	Vert	<b>065132</b>
PARE-BALLONS/ VOLLEY-HANDBALL	câblé PE*	maille simple 100 mm	2	Noir	<b>065140</b>
			2,5	Vert	<b>065134</b>
PARE-BALLONS/ TENNIS	tressé nylon	maille simple 45 mm	3	Blanc	<b>065141</b>
	câblé PE*	maille simple 48 mm	2,5	Vert	<b>065136</b>
PARE-BALLONS/ GOLF	tressé nylon	maille simple 25 mm	2	Blanc	<b>065137</b>
	câblé PE*		2	Vert	<b>065138</b>



Câblé polyéthylène  
2,5 mm vert



Tressé polyéthylène  
3 mm vert



Câblé nylon  
Lisière renforcée



Tressé nylon  
blanc

INFOS

La maille 25 mm est adaptée à la clôture de golf et la maille 48 mm est adaptée à la clôture de base-ball, tennis, hockey, pelote basque...

\*PE = Polyéthylène

## • PARE-BALLONS COMPLET AVEC ACCESSOIRES



Le pare-ballons peut être : De 4 à 13 m hors-sol. Il est composé de différents types de poteaux = poteaux de départ, d'angle, de rétention, poteaux intermédiaires, jambe de force, contreventement. Le diamètre du poteau est déterminé selon la nature du projet. Poteaux adaptés pour faciliter le montage du filet. Espacement courant entre poteaux : 5 à 7,50 m selon le projet.

## ACCESSOIRES PARE-BALLONS

Référence	Désignation	Légende
022117	Câble acier gainé vert 5mm (au mètre linéaire)	(1)
022108	Anneau brisé 7 mm	(2)
022120	Raidisseur galvanisé plastifié n°4	(3)
022116	Serre-câble étrier 5mm	(4)



Autres accessoires de pose sur demande.



## FILET BRISE-VUE / BRISE-VENT ET ESSE DE RECHANGE

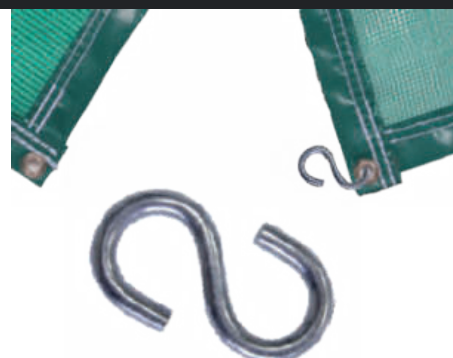
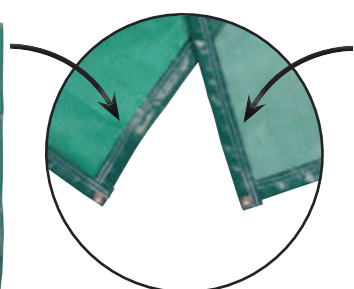

### Filet Brise-vue 75%

Filet tricoté en bandelette polyéthylène traité UV. Bande cousue avec œillets sur le périmètre. Coloris : vert. Disponible en hauteur 1,5m et 2m.

Référence : 012042 le m<sup>2</sup>

### Filet Brise-vent 65%

Tissu polyéthylène vert traité UV. Bande cousue avec œillets sur le périmètre. Coloris : vert. Disponible en hauteur 2m.

Référence : 012040 le m<sup>2</sup>

### Esse métallique supplémentaire

Esse métallique supplémentaire pour filet brise-vue et brise vent

Référence : 012041 L'unité

PEINTURE

SPORTI



	CLUB	ÉLITE	ÉLITE PRO	COULEUR
UTILISATION	Sur terrain d'entraînement engazonné régulièrement traçé.	Pour tout type de terrain, honneur ou entraînement.	Peinture haute performance à fort pouvoir couvrant. Résiste aux intempéries et passages intenses des joueurs.	Sur terrain de d'entraînement engazonné.
MODE DE TRAÇAGE	Traçeuse à rouleau	Traçeuse à rouleau ou à pulvérisation	Traçeuse à rouleau ou à pulvérisation	Traçeuse à rouleau ou à pulvérisation
POIDS	15 Kg	15 Kg	15 Kg	12 Kg
CAPACITÉ	4 à 5 traçages	4 à 5 traçages	4 à 5 traçages	10 traçages
DENSITÉ	1,53 - 1,55	1,51	1,58	1,39 - 1,50
PH	8 / 9	8 / 9	8 / 9	7,5 / 8,5
PIGMENT	Titane	Titane	Titane	Organique
	✓	✓	✓	✓
INFORMATION COMPLÉMENTAIRE	L'idéal pour les terrains d'entraînement ou les retraçages de dernières minutes	-	-	Disponible en bleu.  (Pour d'autre coloris, nous consulter)
PRIX TTC 	Référence : 060108	Référence : 060084	Référence : 060142	Référence : 060099

• BROUETTE TRAÇAGE PEINTURE PAR PULVÉRISATION



CAPACITÉ 8,5 L POIDS 12 kg

Brouette de traçage peinture par pulvérisation pour une largeur de traçage de 5 à 12 cm, pour le traçage de terrains engazonnés. Très maniable grâce à son faible poids. Roues pleines caoutchoutées de Ø 26 cm. Nettoyage du système de pulvérisation après chaque utilisation.

Référence : 060109 L'unité

• BROUETTE TRAÇAGE PEINTURE



CAPACITÉ 12 L POIDS 15 kg

Machine à rouleau en polyéthylène (moins corrosif) avec un réservoir monobloc. Roues pneumatiques 1,5 bars. Avec son faible poids et son guidon réglable. Très maniable. Système de vidage latéral intégré. Largeur de bande : 10cm. Utilisation uniquement sur terrain engazonné.

Référence : 060110 L'unité

• CHARIOT TRACEUR SUPPORT DE CORDEAU



Roue Ø 260 mm

Pour tracer vos terrains extérieurs au cordeau pour guider le traçage des lignes. Structure en acier laqué équipée de 2 cordeaux de 200 m enroulés sur rouleaux en plastique avec poignée de rembobinage et 1 bac PVC avec 12 piquets métalliques. Monté sur 2 roues increvables. Poignée de maintien escamotable.

Référence : 064038 L'unité





IMPLANTS DE REPÉRAGE



Exemple de mise en situation



Disponible en 4 coloris



Boîte de 25 repères + 1 enfonceur de pose

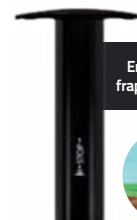

Enfonçoir double fonction : frappe ou vissage de l'implant



Base	Fibres
H. 10,5 cm	H. 7,5 cm

Implants d'herbe en fibre synthétique pour la signalisation et le repérage d'une ligne ou d'une zone de façon ponctuelle ou permanente. Facile à poser grâce à son enfonceur, vous pouvez en fonction du terrain, soit le visser si le terrain est souple ou s'aider d'un marteau si le terrain est plus dur. 4 coloris disponibles : Blanc, Jaune, Bleu et Rouge.

Livré par boîte de 25 implants de la même couleur et d'un outil enfonceur de pose.

Référence : 060085

La boîte de 25 + enfonceur

Référence : 060075

Le repère à l'unité

Référence : 060076

L'enfonçoir

\* Non soumis à l'écotaxe.

JEU DE 4 POTEAUX DE CORNER RIGIDES



Poteau	Fanion
Ø 32mm	l. 45 cm
L. 160 cm	L. 45 cm

Poteaux réglementaires en PVC rigides avec fanions. Coloris : Rouge, Blanc, Jaune ou Damiers. Livré avec sac. Le jeu de 4.

Référence : 060178R	Rouge	Prix T.T.C : 49,90€
Référence : 060178B	Blanc	Prix T.T.C : 49,90€
Référence : 060178J	Jaune	Prix T.T.C : 49,90€
Référence : 060178D	Damiers	Prix T.T.C : 49,90€

JEU DE 4 POTEAUX DE CORNER FLEXIBLES



Poteau	Fanion
Ø 32mm	l. 45 cm
L. 180 cm	L. 45 cm

Poteaux réglementaires en PVC flexibles avec fanions. Système articulé et sécurisant qui permet au poteau de se plier sans danger. Coloris : Rouge, Blanc, Jaune ou Damiers. Livré avec sac. Le jeu de 4.

Référence : 060179R	Rouge	Prix T.T.C : 86,90€
Référence : 060179B	Blanc	Prix T.T.C : 86,90€
Référence : 060179J	Jaune	Prix T.T.C : 86,90€
Référence : 060179D	Damiers	Prix T.T.C : 86,90€

JEU DE 4 POTEAUX DE CORNER ARTICULÉS



Poteau	Fanion
Ø 32mm	l. 45 cm
L. 180 cm	L. 45 cm

Poteaux réglementaires en tube PVC avec manchon noir articulé en caoutchouc + base support fixe à enfonceur dans le sol. Livré avec fanion et sac. Coloris : Rouge, Blanc, Jaune ou Damiers.

Référence : 060180R	Rouge	Prix T.T.C : 134,90€
Référence : 060180B	Blanc	Prix T.T.C : 134,90€
Référence : 060180J	Jaune	Prix T.T.C : 134,90€
Référence : 060180D	Damiers	Prix T.T.C : 134,90€
Référence : 060082	Le poteau en PVC tube seul	Prix T.T.C : 11,90€

FANION POUR TUBE Ø32MM

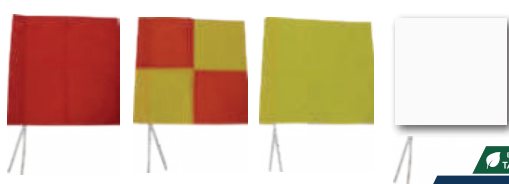

Fanion
l. 45 cm
L. 45 cm

Pour poteau de corner Ø : 32mm. Disponible en 4 coloris : rouge, blanc, jaune ou damiers.

Référence : 060177

L'unité

CHAUSS'PROPRE

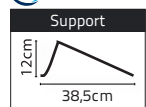

Brosse
l. 16,5 cm
L. 32 cm



Brosse à poil dur en polyéthylène sur support en acier galvanisé qui se fixe au sol. Idéal pour le nettoyage des chaussures avant de rentrer au vestiaire. Coloris Bleu.

Référence : 060119

L'unité

Référence : 060119A

La brosse seule

Référence : 060119B

Le support seul

<b>A</b>		
Abris de touche	189	
Accessoire de gonflage	70-71	
Accessoire pour buts de football	182-188	
Afficheur de score LCD	91	
Afficheur de score tennis	142	
Afficheur de temps	91	
Aiguille à ballon	70	
Alcool	107	
Ancrage pour but	188	
Ancrage pour poteaux de tennis	201	
Anneau à lancer	172	
Anneau de jonglerie	170	
Anneau deck-tennis	172	
Anneau lesté natation	130	
Anneau volant	172	
Appareil de mesure	74-82 à 94-148	
Aquastep	115	
Arche	27	
Armoire roulante	12	
Arnica	102-103-107	
Assiette chinoise	171	
Athlétisme	144 à 149	
<b>B</b>		
Bac de rangement	11	
Bâche réductrice but de handball	42-196	
Badminton	136 à 138	
Bagagerie	4 à 12	
Balise d'orientation	165	
Balle à grains	170	
Balle alvéolaire	161	
Balle alvéolée	160	
Balle au pied	179	
Balle comète	175	
Balle de jonglage	170	
Balle de massage	113-161	
Balle de tennis	139	
Balle de tennis de table	135	
Balle de tennis galaxie	139	
Balle éducative	160-161	
Balle gymnique	113	
Balle hérissée	113-161	
Balle lestée souple	144	
Balle mousse	139-152-159	
Balle multiforme	161	
Balle peau d'éléphant	113-159	
Balle rebondissante	161	
Balle sensorielle	160	
Balle street hockey	168	
Balle unihockey	168	
Ballon à clochette	161	
Ballon caoutchouc multiball	160	
Ballon de beach-handball	155	
Ballon de beach-soccer	153	
Ballon de beach-volley	157	
Ballon de Cécifoot	153-161	
Ballon de compétition GR	126	
Ballon de football	152-153-158	
Ballon de futsal	153	
Ballon de handball	155	
Ballon de musculation	51-119	
Ballon de rugby	156-158	
Ballon de volley-ball	157-158	
Ballon de water-polo	132-157	
Ballon d'entraînement GR	126	
Ballon géant	162-175	
Ballon initiation	160	
Ballon manipulation	126	
Ballon mousse	152-155 à 159	
Ballon multisports	160	
Ballon paille	113-161	
Ballon paille ultra-léger spécial tennis	139	
Ballon peau d'éléphant	113-159	
Ballon sauteur	162-175	
Ballon Skyfloater	162	
Ballon ultra-léger	113-159-161	
Ballons de basket-ball	154	
Bande adhésive	105	
Bande cohésive	105	
Bande de crêpe	106	
Bande de fixation velcro	27	
Bande de rechange à œillets pour filet de tennis	200	
Bande élastique avec velcro	148	
Bande élastique fitness	53-121	
Bande élastomère	48	
Bande extensible	106	
Bande latex	121	
Bande Velpeau Strapp	105	
Barre de musculation	116	
Barre d'haltère	116	
Barre d'haltère curl	116	
Barre lestée	116	
Base	26-32-40	
Base de fixation	26	
Bâton de bois	26-126	
Bâton du diable	170	
Bâton lesté natation	130	
Baudruche	162	
Beachminton	138	
Bidon	61 à 63	
Bobine de film	102	
Boîte de 7 craies géantes	176	
Boîte de pansements	104	
Bolas	171	
Bombe de froid	101	
Bombe de marquage	57-166	
Bonnet de bain	129	
Boomerang	172	
Bouchon d'oreille	129	
Bouclier	49	
Bouée grand large	132	
Boule de pétanque PVC	179	
Boussole	164	
Bouteille	61 à 63	
Box jump	118	
Boxer de bain	128	
Bracelet lesté	117	
Brancard	106	
Brassard	72-73	
Brassard de natation	129	
Brassard médical	106	
Brassard soigneur	106	
Brique de yoga	112	
Brique multijeu	178	
Brosse à chaussures	57-207	
Brouette de traçage	58-206	
Brouette de transport	10	
Buste d'entraînement	46	
But de basket-ball	46-47-192-193	
But de beach soccer	36-186	
But de disque volant	173	
But de football	186 à 188	
But de football à 8 rabattable	188	
But de football gonflable	36	
But de handball	195-196	
But de rugby	204	
But Flexi-goal football	39	
But Flexi-goal handball	45	
But flottant de water-polo	132	
But football pliable	37 à 41	
But football pop-up	38	
But handball pliable	43 à 45-196	
But handball pop-up	43	
<b>C</b>		
Câble de rechange pour filet de tennis	200	
Câble de rechange pour filet de volley-ball	199	
Carnet de coach	67	
Carton	78	
Carton de contrôle d'orientation	165	
Casque de boxe	124	
Casque de protection nasale	104	
Catcher ball	174	
Cécifoot	153-161	
Ceinture aquatique	131	
Ceinture de judo	125	
Ceinture de karaté	125	
Ceinture de natation	131	
Ceinture de yoga	112	
Ceinture flag	16	
Cerceau extra-plat	20	
Cerceau lesté natation	130	
Cerceau octogonau	20-24	
Cerceau plat	20	
Cerceau rond	20	
Cercle de basket-ball	191	
Cestas	174	
Chaise d'arbitre	201	
Chariot à balles	10	
Chariot à ballons	10	
Chariot à mannequins	33	
Chariot métallique de rangement	10	
Chariot ramasse balle	142	
Chariot traceur	58-206	
Charnière pour buts de rugby	204	
Chasuble	14 à 16	
Chauss'proppe	57-207	
Chlorhexidine	107	
Chronomètre	82 à 90	
Chronomètre avec imprimante	89-90	
Chronomètre de piscine	94	
Cible but football	35	
Cible but football auto-lestée	35	
Cible but handball	42-196	
Cible but handball avec base auto-lestée	42-196	
Cible d'angle football	35	
Cible d'angle handball	42-196	
Cible découverte	173	
Cible pour filet de tennis	141	
Cintre à filet de tennis	200	
Cintre à filet de volley-ball	198	
Ciseaux	106	
Clé pour crampons	80	
Clôture pare-ballons	205	
Colle sportive	60	
Comresse réutilisable chaud/froid	101	
Comresse stérile	104	
Compresseur	71	
Compte à rebours	91	
Compteur d'impulsion	74-148	
Cône	18-19	
Corde à sauter	122	
Corde en chanvre	123	
Corde ondulatoire	52-118	
Cordon de sifflet	75-76	
Coton hydrophile	106	
Coupe et médaille	54-150	
Coupelle	21	
Course d'orientation	164 à 166	
Course en sac	179	
Coussin réutilisable chaud/froid	101	
Couverture de survie	106	
Craie géante	176	
Crampon	80	
Crayon	65	
Crème anti-frottement	103	
Crème arnica	103	
Crème nettoyante handball	60	
Crochet pour but	182-195	
Cross de street hockey	168	
Cross unihockey	168-169	
Crossfit box	118	
Curvimètre	164	
<b>D</b>		
Dé mousse	172	
Décamètre	74-148	
Diabolo	171	
Disque à lancer	144-145	
Disque à picots	52-114	
Disque de repérage	21-176	
Disque en fonte	50-149	
Disque lesté natation	130	
Disque volant	173	
Disque volant FFDF	173	
Distributeur mural	108	
Dôme d'entraînement	52-114	
Dôme d'équilibre	52-114	
Drapeau de touche	79	
<b>E</b>		
Echasse	178	
Echelle de vélocité	24-149	
Elastique	142-148-182	
Elastique 3m	179	
Elastique de résistance	53-121	
Elastique de saut	148-179	
Elastique de transport pour natte	110	
Embase	56	
Embout de gonflable	70	
Empreinte au sol	22-23-176	
Enrouleur	23-57	
Étiquette bouteille	61	
<b>F</b>		
Fanion	56	
Feux de signalisation scolaire	180	
Fiche de marquage athlétisme	145	
Filet badminton	202	
Filet brise-vent	205	
Filet brise-vue	205	
Filet de basket-ball	190	
Filet de beach-volley	199	
Filet de but de water-polo	132	
Filet de football à 11	184-185	
Filet de football à 5	182	
Filet de football à 8	183	
Filet de handball	194	
Filet de tennis	200	
Filet de tennis de table	135	
Filet de volley-ball	198	
Filet pare-ballons	205	
Filet porte ballons	9	
Fitness	110 à 122	
Fitness roll	113	
Flatband	53-121	
Flexi-goal football	39	
Flexi-goal handball	45	
Flying ball	174	
Foulard	16	
Foulard à jongler	170	
Fourreaux	186	
Frisbee de loisirs	173	
Frite de natation	131	
<b>G</b>		
Gant de boxe	124	
Gant de protection	106	
Gel chauffant	103	
Gel cryo arnica	103	
Gel hydroalcoolique	107-108	
Gilet de sécurité	16-166	
Glacière	61-100	
Glycérine	70	
Go Go 4 roues	178	
Gourde	61 à 63	
Graisse à chaussure	80	
Gratte pied	57-207	
Gym tube	121	
Gymbag	7	
Gymball	113	
Gymnastique rythmique	126	
<b>H</b>		
Haie	28-29-147	
Haltère	52-117-130	
Hand grip	116	
Harnais de résistance	50-116-149	
Hockey	168-169	
Housse de raquettes de badminton	137	
Housse tableau tactique	69	
Huile de massage	102	
Huile de massage arnica	102	
Huile de massage camphrée	102	
<b>I</b>		
Implant de repérage	57-207	
Imprimante pour chronomètre	88	
Indiaka	174	
Indicateur faute d'équipe	78	
<b>J</b>		
Jalon	26	
Javelot	144-145-175	
Javelot d'entraînement	145	
Javelot mousse	144-175	
Javelot vortex	144-175	
Jeu de 5 plaquettes de fautes	78	
Jeu de cours	178-179	
Jeu de raquettes	134 à 141-174	
Jeu d'équilibre	178	
Jeu sensoriel	177	
Jeux de lancer	172-173	
Jonglerie	170-171	
Judo	125	

# INDEX

<b>K</b>					
Karaté	125	Patch chauffant	101	Sac pour raquettes de badminton	8-137
Kettlebell	52-119	Patte d'ours	124	Sac pour raquettes de tennis	8-141
Kimono	125	Peinture	58-206	Sac pour raquettes de tennis de table	8-135
Kit agilité	177	Pierre de rivière	177	Sac range filet	10
Kit agilité et précision	177	Pilate ring	113	Sac range natte	12-110-112
Kit baby-handball	43	Pile	94	Sac soigneur	97 à 99
Kit badminton pliable	138	Pince	27	Sac Trolley	4-6
Kit course d'orientation	166	Pince à échardes	106	Sac tube	9
Kit de beach-volley	48	Pince de contrôle	165	Sachet arnica	107
Kit de marquage terrain	23-57	Pince de fixation pour chronomètre	94	Sacoche arbitrage	78
Kit de repérage au sol	23-176	Pince de musculation	116	Sand bag	51-119
Kit de secours	96 à 100	Pince nez	129	Sandow	182-195-199
Kit d'entraînement	17-18	Pion arbitre	78	Sangle de yoga	112
Kit d'entraînement lesté ou non lesté	27	Pion magnétique	68	Sardine	182
Kit futsal + enrouleur	36	Piquet de slalom	25	Scoreur	79-135
Kit initiation basket-ball	46	Piquet pour filet	182	Seau, pelle et accessoires	179
Kit initiation handball	45	Planche à rebonds	34	Serviette soin	107
Kit mini-tennis / tennis-ballon / futsal	36-142	Planche training natation	131	Set arbitrage	78
Kit motricité	177	Plaque	49	Sifflet	75 à 77-167
Kit précision	177	Plaquette coach	66	Sifflet à main	75-167
Kit récupération du sportif	115	Plaquette de faute	78	Sifflet électronique	75-76-167
Kit renforcement musculaire	117	Plateau d'équilibre	114-178	Sifflet Fox 40®	76-77
Kit soins	96 à 100	Plateforme de pliométrie	53-118	Sifflet poire	75-167
Kit Takti-foot	65	Pliométrie	53-118	Slackline	176
Kit tchoukball	31	Plot de fixation en fonte	48	Slip de bain	128
<b>L</b>					
Latte de marquage	22-176	Poche de froid instantané	101	Souffleur	71-162
Latte d'entraînement	24-149	Pochette pour chronomètre	94	Sparadrup	104
Lingette soin	107	Podium multisports	54-150	Speedminton	138
Logiciel de transfert pour chronomètre	88	Poids	145	Sport Tape	105
Lunette de basket-ball	80	Poids d'initiation	144	Spray répare ballon et pneu	70
Lunettes de natation	130	Poids disques couleurs	116	Sprint ring aérobie	172
<b>M</b>					
Magnésie	60-145	Poids en fonte	50-149	Startings-blocks	146
Maillot de bain	128	Poignée de départ pour chronomètre	90	Step	115
Malette chronomètres	82-83	Poignée de pompes	116	Stéri strip	104
Malle de rangement	11	Pompe	70-162	Stop disque	116
Mallette course d'orientation	165-166	Porte bouteilles	61 à 63	Superdisc aérobie	172
Mallette de motricité	23-176	Porte carte	165	Support affiche	66-167
Manchon PVC	56	Porte documents	64-167	Support cerceaux mural	12
Manivelle	197-201	Porte nattes	12-110	Support gymball	113
Mannequin	32-33	Porte-voix	74-146-167	Suspension trainer	118
Mannequin gonflable	31	Poteau de badminton	203	Système changement de joueurs	79
Mannequin junior	33	Poteau de beach-volley	199	Système de relevage de filet	188
Mannequin souple	33	Poteau de corner et rugby	56	<b>T</b>	
Manomètre	70	Poteau de tennis	201	Table pliante	107
Marquage au sol	22-23-176	Poteau de tennis de table	135	Tableau magnétique pliable	68-69-167
Marquage numéros au sol	23-176	Poteau de volley-ball	197	Tableau tactique	68-69-167
Marqueur du sens du jeu	78	Poutre d'équilibre	178	Taktifol	65
Marqueur flèche basket-ball	78	Power band	53-121	Tampon nasaux	106
Marqueur tennis de table	135	Power speed	50-149	Tapis de yoga	112
Marteau d'initiation	144	Présentoir à haltères	117	Tapis gym	110-111
Masque occultant	161	Présentoir pour crèmes/gels	103	Tapis puzzle	125
Massue de jonglerie	170	Pro coaching board	67	Tatamis	125
Massue GR	126	Protection de panneaux	191	Tchoukball	30
Massue jonglerie	170	Protection de poteau	191-196-197-204	Tee rugby	49
Mat pour but de football	188	Protège-dents double	49-124	Télécommande pour afficheur	91
Matériel d'entraînement natation	131	Protège-dents simple	49-124	Término de relais	146
Matériel entraînement natation	130-131	Push up	116	Thermomètre infrarouge	108
Médaille	54-150	<b>R</b>			
Médecine ball	51-120	Rack à ballons	10	Topkari	174
Mégaphone	74-146-167	Raquette beachminton	138	Toupie bascule	178
Mètre à ruban	74-148	Raquette de badminton	136-137	Traceur	58-206
Mini vortex	144-175	Raquette de beach ball	174	Traine pour terre battue	201
Mini-but football	37 à 41	Raquette de tennis	140-141	Trampoline	114
Mini-but handball	43 à 45-196	Raquette de tennis de table	134-135	Treuil à crémaillère	197-201
Mire de volley-ball	199	Raquette mini-tennis	174	Trousse de soins	96
Mobilier d'infirmier	107	Raquette speedbadminton	138	Trousse de toilette	7
Montre chronomètre	79-82-164	Réducteur de but de handball	42-196	Tube de volants de badminton	136
Montre d'arbitre	76-79	Régulateur pour filet de tennis	200	Tunnel	179
Mousse de protection	105	Réhausse de step	115	<b>U</b>	
Mousse d'équilibre	114	Repérage au sol	22-23-176	Unihockey	168
Multimarqueur	21	Repérage au sol numéroté	23-176	<b>V</b>	
<b>N</b>					
Natte	110-111	Résine	60	Vaporisateur	108
Nettoyant pour sol	60	Rolla Bolla	178	Vaseline	102
Nettoyant tableau blanc	68	Roue abdominale	116	Vessie de glace	100
<b>O</b>				Veste lestée	50-116-149
Odomètre	74-148	Roue de yoga	112	Volant de badminton	136
Oreille pour but de football	188	Rouleau de bande de marquage	23	Volant de speedbadminton	138
<b>P</b>					
Paire de ciseaux	106	Rouleau de massage	112	<b>W</b>	
Paire de massue	126	Rouleau de papier pour imprimante de chronomètre	88	Wall ball	51-119
Paire d'échasses	178	Ruban de délimitation	166	<b>Y</b>	
Palet street hockey	168	Ruban d'entraînement GR	126	Yoga	112
Palette d'entraînement natation	131	Ruban d'éveil GR	126	<b>S</b>	
Palme d'entraînement natation	131	Sabot métal de transport pour but	188	Sac à ballons	9
Panier de basket-ball	46-47-191 à 193	Sac à ballons de rugby	9	Sac à chaussures	7
Panier flottant	132	Sac à dos	7	Sac à jalons/piquets de slalom	8-25
		Sac à javelots	8	Sac à maillots / shorts	6



## BVBA SPORTA DE WAELE

Gentsesteenweg 190

9240 ZELE-België/Belgique/Belgium

Fabriek van sport-, turn- & fitnessstoestellen

☎ 052/44 43 38

✉ sportadewaele@skynet.be





**SPORTI  
FRANCE**